



atnaujinta: 2026 m. BALANDŽIO MĖN

PRODUKCIJOS KATALOGAS

www.pruszynski.com.pl

KLASIKINĖ STOGO DANGA SU UŽSEGAMU TVIRTINIMU



Čia galite susipažinti su klasikinės stogo dangos montavimo instrukcija



SAULĖS
BATERIJŲ
LAIKIKLIAI

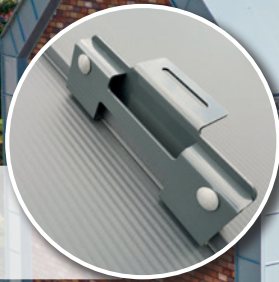

Klasikinė stogo danga yra viena iš seniausių statyboje naudojamų technologijų. Siūlome naujoviškus sprendimus naudojant seniai žinomą klasikinę stogo dangą. Plokštės gaminamos pagal išmatavimus, priklausomai nuo kliento poreikių. Plokščių sujungimas vyksta nereikalaujant papildomo užlenkimo, o kiekviena plokštė turi jau paruoštas montavimo skylės, kas labai palengvina tvirtinimą į stogo konstrukciją. Išilginis plokščių profiliavimas stabdo lapo bangavimąsi veikiant jį termiško skardos plėtimosi metu.

NA RABEK



naudingas plotis	510 mm
briaunos aukštis	25 mm
maksimalus lakšto ilgis	nanobanga, mikrobanga - 9 mb mikrotrapecija - 7 mb lygus - 5 mb
minimalus lakšto ilgis	0,5 mb
minimalus stogo nuolydis	8°
lakšto storis	0,5/0,7 mm
apsauginė danga	poliesteris blizgus, struktūrinis matinis, TOPMAT, PURMAT, PURLAK
priedai	sraigatai, tarpinės, izoliaciniai elementai lankstiniai, apsauginiai dažai

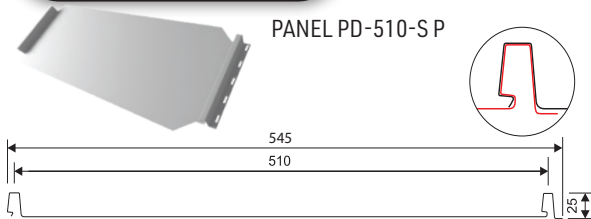

PANEL PD-510-S P

P - plokščias lakštas – be standumo briaunų

Dėl medžiagos pobūdžio gali atsirasti deformacijų. Joms sumažinti rekomenduojame naudoti 0,7 mm storio lakštą

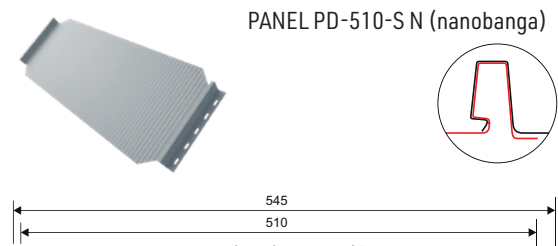

PANEL PD-510-S N (nanobanga)

N - Standumo briaunos aukštis 2 mm

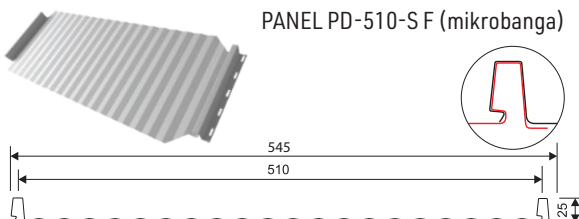

PANEL PD-510-S F (mikrobanga)

F - Standumo briaunos aukštis 2 mm

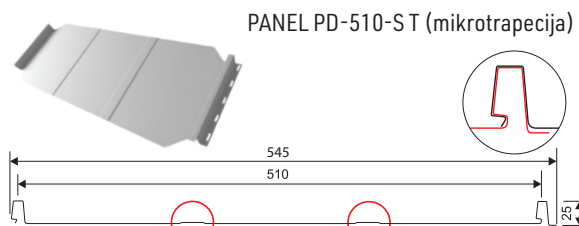

PANEL PD-510-S T (mikrotrapecija)

T - Standumo briaunos aukštis 2 mm

LAKŠTŲ SUJUNGIMAS

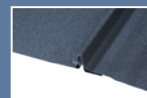

Demontavimo metu, naujieji sujungimai leidžia lakštus išmontuoti jų nepažeidžiant.

MONTAŽINĖ JUOSTA

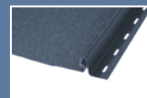

Lakštuose yra juosta su paruoštomis skylėmis, kuri leidžia lakštus tiesiogiai tvirtinti prie konstrukcijos.

POKRAIGINIS ELEMENTAS



Kraigo montavimas vyksta ant pokraiginio elemento be papildomų tarpinių panaudojimo, bei kraigo apdirbimo.



METALINĖS STOGO ČERPĖS



PŁASKA PLUS modulinės stogo čerpės – tai atsakas į vis stiprėjančią minimalistinę tendenciją. Modifikavome modulinę čerpę Płaska, panaikinus nežymų profiliavimą modulio viduryje. Taip gavome idealiai plokščią paviršių, kuris šiuo metu yra labai populiarus tarp užsakovų. Sukurta su mintimi apie šiuolaikinę statybą, kuri sukuria ant stogo akį traukiantį, bet neįkyrų elementą. Geriausiai šį stogo dangą atsiskleidžia naudojant matinį padengimą.



PŁASKA
PLUS

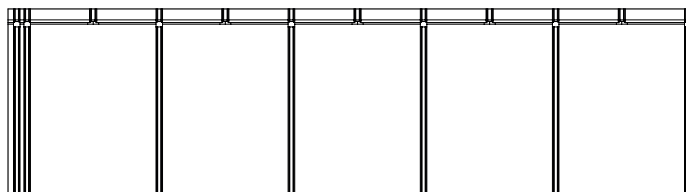
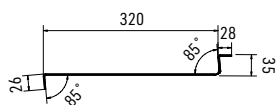

naudingas plotas	0,387 m ²
modulio ilgis	320 mm
bangos aukštis	35 mm
bendras plotis	1245 mm
naudingas plotis	1210 mm
minimalus stogo nuolydis	25°
apsauginė danga	PURMAT
priedai	sraigai, tarpinės, izoliaciniai elementai lankstiniai, apsauginiai dažai

METALINĖS STOGO ČERPĖS



Stogo danga PŁASKA tai dar viena nauja pozicija firmos Pruszyński pasiūlyme. Savo novatoriška išvaizdą puikiai tinka moderniems bei pramoniniams pastatų stogams. Jos montžas paprastas ir greitas. Labai ekonomiška – minimalus likučių kiekis. Labai platus apsauginių padengimų pasirinkimas (organiniai ir metaliniai padengimai). Dėl to stogo danga PŁASKA gali būti projektuojama dešimtmečiams.



naudingas plotas	0,386 m ²
modulio ilgis	320 mm
profilio aukštis	3 mm
bangos aukštis	35 mm
bendras plotis	1245 mm
naudingas plotis	1207 mm
minimalus stogo nuolydis	25°
apsauginė danga	PURMAT
priedai	sraigčiai, tarpinės, izoliaciniai elementai lankstiniai, apsauginiai dažai

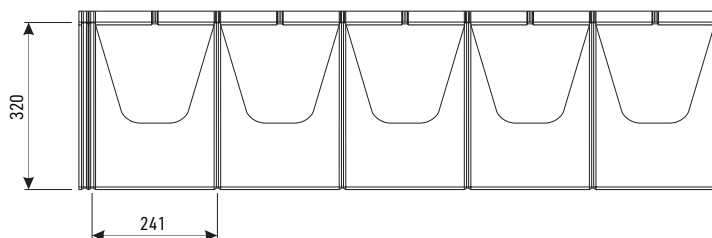
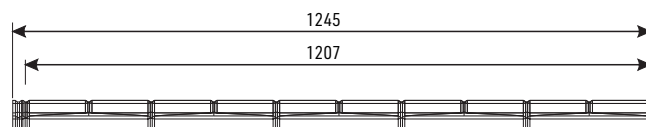
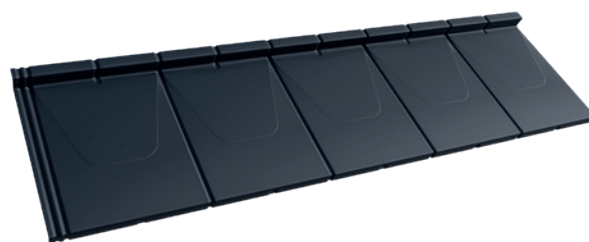

Modulinė stogo danga PŁASKA
apdovanoata aukso
medaliu MTP Budma 2019

METALINĖS STOGO ČERPĖS



Vieno modulio stogo danga **REGLE**, tai nauja danga, kuri naudojama dengiant specifinius stogus, tokių pastatų kaip: pakelės kavinės, kaimo turizmo sodybos, nameliai kalnuose.

REGLE

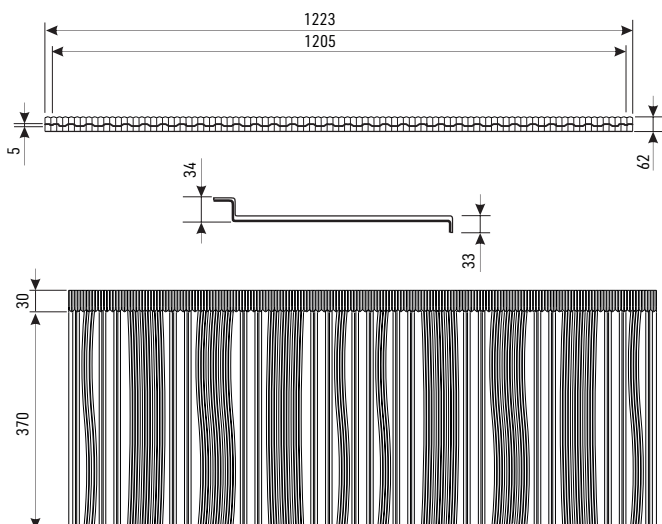

naudingas plotas	0,446 m ²
modulio ilgis	370 mm
bangos aukštis	5 mm
bangos aukštis	34 mm
bendras plotis	1223 mm
naudingas plotis	1205 mm
minimalus stogo nuolydis	25°
apsauginė danga	PURLAK, PURMAT
priedai	TORX tipo vinyz arba sraigčiai, tarpinės, izoliaciniai elementai, lankstiniai, apsauginiai dažai

Modulinė stogo danga **REGLE** buvo apdovanota Builder 2015 apdovanojimu. Taip pat 2015 apdovanota aukso medaliu tarptautinėje Poznanės parodoje BUDMA 2015.



METALINĖS STOGO ČERPĖS



Kviečiame pažiūrėti stogo dangų MODUS, LOARA, TIGRA PLUS, FIORD bei REN montavimą.



Moderni modulinė metalinė stogo danga TIGRA PLUS – išskirtinė dėl savo originalios, netipiškos formos, kuri sukuriamą naudojant daugybę profiliuotų įspaudų. Pirmiausia į akis krenta trapecinės formos, atskiriančios atskiras plokščias panelės dalis. Dėl jų stogo plokštumoje susidaro būdingas „šokolado plytelės“ raštas. Toks išdėstymas suteikia stogui vientisumo ir tvarkingumo pojūtį. TIGRA PLUS, be trapecinių įspaudų, taip pat turi smulkią vadinamąją nanobangą.

PIRMOJI MODULINĖ STOGO DANGA SU KAPILIARINIŲ GROVELIŲ IR ŠONINIŲ VANDENS NUVEDIMU



TIGRA PLUS



naudingas plotas	0,803 m ²
modulio ilgis	350 mm
profilio aukštis	11,5 mm
bangos aukštis	30 mm
bendras plotis	1186 mm
naudingas plotis	1147 mm
minimalus stogo nuolydis	20°
apsauginė danga	struktūrinis matinis, TOPMAT, PURMAT, PURLAK
priedai	sraigčiai, tarpinės, izoliaciniai elementai lankstiniai, apsauginiai dažai

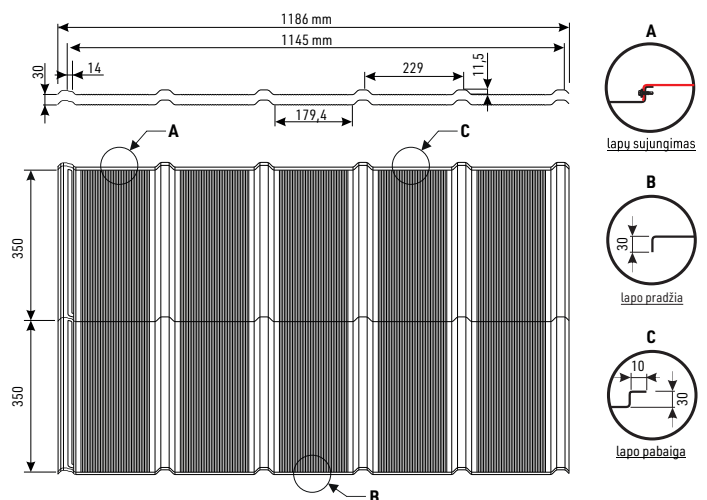

METALINĖS STOGO ČERPĖS



Modulinė stogo danga FIORD stebina ryškiu reljefu, primenančiu skandinaviško dizaino stilių. Nežymus papildomas profiliavimas pagerina stogo dangos standumą, kuris leidžia išvengti metalinės dangos bangavimo. Taip pat palengvina komunikacijų montavimą ant stogo, apsaugant nuo papildomų deformacijų.

FIORD

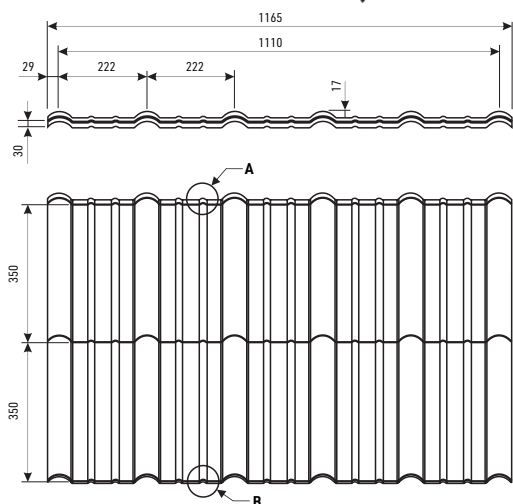

Lapų sujungimas

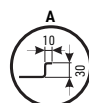

Lapo pabaiga

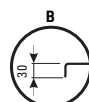

Lapo pradžia

naudingas plotas	0,777 m ²
modulio ilgis	350 mm
profilio aukštis	17 mm
bangos aukštis	30 mm
bendras plotis	1165 mm
naudingas plotis	1110 mm
minimalus stogo nuolydis	20°
apsauginė danga	struktūrinis matinis, TOPMAT, PURMAT, PURLAK
priedai	sraigai, tarpinės, izoliaciniai elementai lankstiniai, apsauginiai dažai



Modulinė stogo danga FIORD
 pelnė apdovanojimą
 TOP BUILDER 2021



Modulinė stogo danga FIORD
 zostata odznaczona
 apdovanoata Europos medaliu 2021 m.

METALINĖS STOGO ČERPĖS



MODUS – tai modulinė stogo danga tradiciškai montuojama naudojant sraigtus. Metalinių stogo čerpių apsauginė danga gali būti padengta poliesteriu, matiniu poliesteriu, struktūriniu matiniu poliesteriu, PURLAK ir PURMAT.

MODUS



naudingas plotas	0,756 m ²
modulio ilgis	350 mm
profilio aukštis	35 mm
bangos aukštis	25 mm
bendras plotis	~1179 mm
naudingas plotis	1080 mm
minimalus stogo nuolydis	15°
apsauginė danga	struktūrinis matinis, TOPMAT, PURLAK, PURMAT
priedai	sraigtai, tarpinės, izoliaciniai elementai lankstiniai, apsauginiai dažai

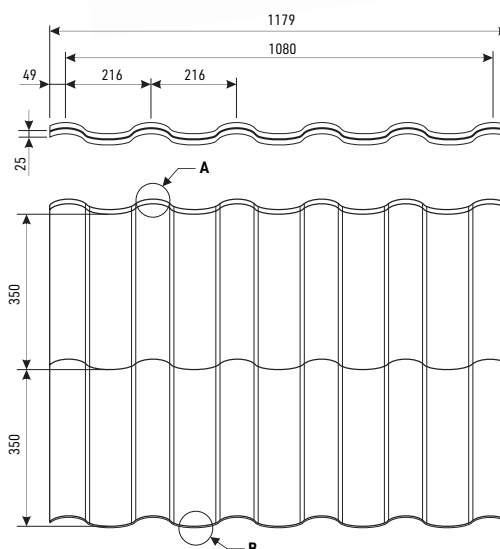

lapų sujungimas



lapo pabaiga



lapo pradžia



Stogo danga Modus buvo apdovanota XXIV Europos medaliu

METALINĖS STOGO ČERPĖS



VERONA – tai modulinė čerpių tipo skarda, išsiskirianti moderniu, subtiliu profiliavimu ir nano bangos profiliu. Stogo danga yra simetriška, todėl ją galima greitai ir saugiai sumontuoti. Ji puikiai tinka tiek moderniai architektūrai, tiek ir tradiciniams stogams.

VERONA

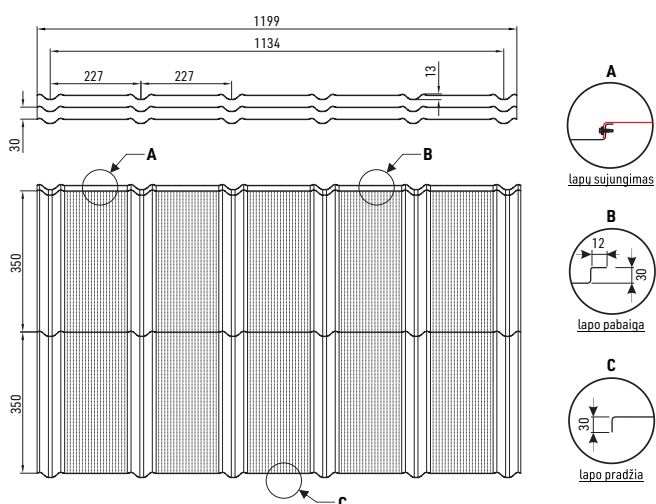

naudingas plotas	0,794 m ²
modulio ilgis	350 mm
profilio aukštis	13 mm
bangos aukštis	30 mm
bendras plotis	1199 mm
naudingas plotis	1134 mm
minimalus stogo nuolydis	20°
apsauginė danga	TOPMAT, PURMAT
priedai	sraigčiai, tarpinės, izoliaciniai elementai lankstiniai, apsauginiai dažai

GALIMOS SPALVOS:

- RAL 7016
- RR 033

METALINĖS STOGO ČERPĖS



Stogo danga LOARA pasižymi itin klientų mėgstamu aukštu profiliavimu. Stogo čerpė yra simetriška, todėl jos montavimo procesas yra daug lengvesnis. Stogo dangą LOARA galima užsakyti kirpta pagal išmatavimus ir modulinę dangos versiją

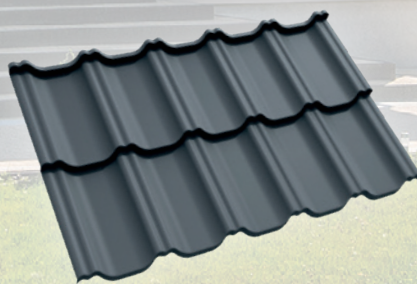

LOARA

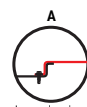
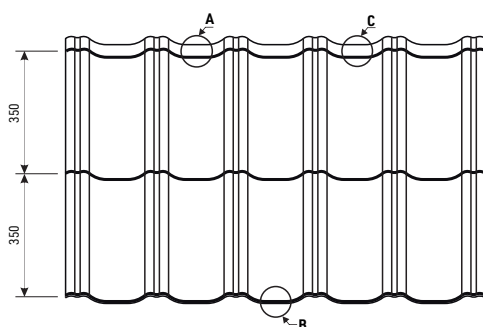
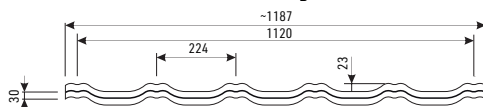
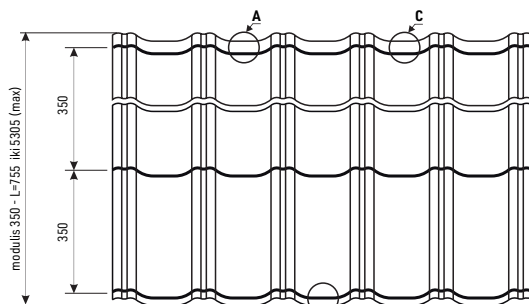
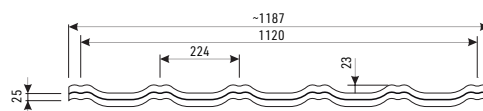

lapų sujungimas

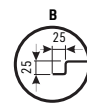

lapa pradžia

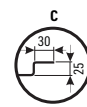

lapa pabaiga



lapų sujungimas



lapa pradžia



lapa pabaiga

	kirpta pagal išmatavimą	modulinė
naudingas plotas	-	0,784 m ²
modulio ilgis	350 mm	
profilio aukštis	23	
bangos aukštis	25 mm	30 mm
bendras plotis	1187 mm	
naudingas plotis	1120 mm	
minimalus stogo nuolydis	9°	15°
apsauginė danga	poliesteris blizgus, struktūrinis matinis, PURMAT, PURLAK	struktūrinis matinis, TOPMAT, PURMAT, PURLAK
priedai	sraigčiai, tarpinės, izoliaciniai elementai lankstiniai, apsauginiai dažai	

METALINĖS STOGO ČERPĖS

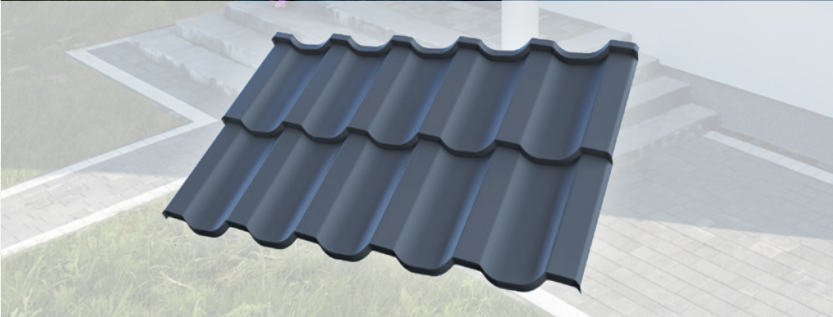

Metalinė stogo danga REN išsiskiria savo originalia forma nuo įprastų dangų ir sklandžiai įsilieja į supančią ją aplinką. Turi labai placią atikoroziųjų padengimų paletę (metaliniai ir organiniai padengimai). Yra galimybė įsigyti modulines stogo dangas ir kaip kirtą pagal išmatavimą.

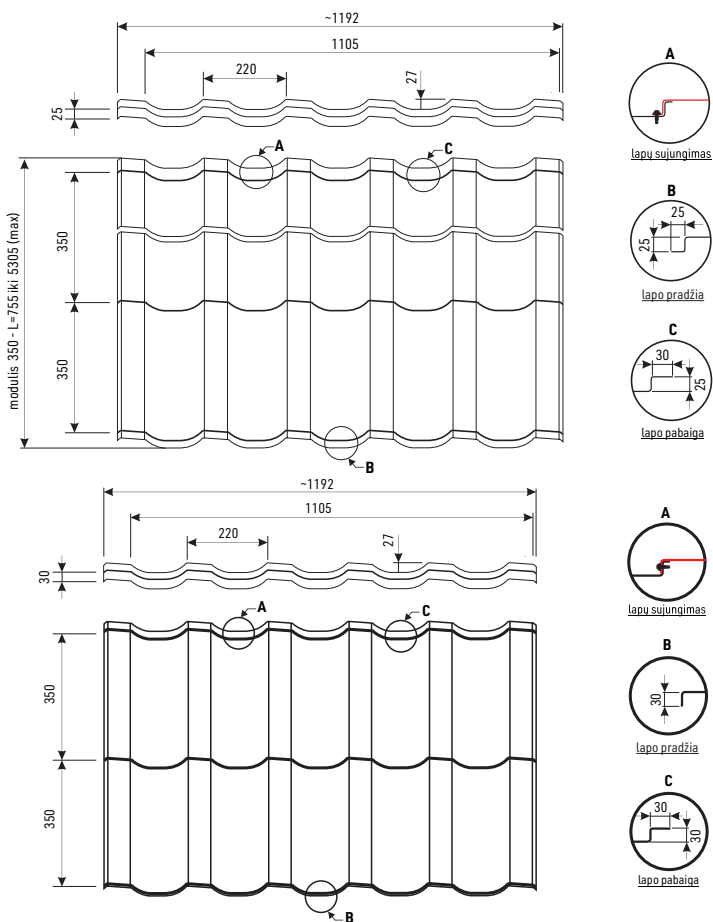

	kirta pagal išmatavimą	modulinė
naudingas plotas	-	0,774 m ²
modulio ilgis		350 mm
profilio aukštis		27
bangos aukštis	25 mm	30 mm
bendras plotis		1192 mm
naudingas plotis		1105 mm
minimalus stogo nuolydis	9°	15°
apsauginė danga	poliesteris blizgus, struktūrinis matinis, PURMAT, PURLAK	struktūrinis matinis, TOPMAT, PURMAT, PURLAK
priedai	sraigai, tarpinės, izoliaciniai elementai lankstiniai, apsauginiai dažai	



Stogo danga REN buvo apdovanota aukso medaliu tarptautinėje parodoje MTP BUDMA 2018

METALINĖS STOGO ČERPĖS



Platus spalvų asortimentas ir galimybė parinkti skardą pagal skirtingas plokštumas, leidžia stogą priderinti prie fasado ir aplinkos. Kerpant lakštus pagal konkrečių išvatavimą, sumažiname atliekų kiekį iki minimumo. Šiuo metu yra galimybė įsigyti stogo dangą SZAFIR ir modulinę versiją.

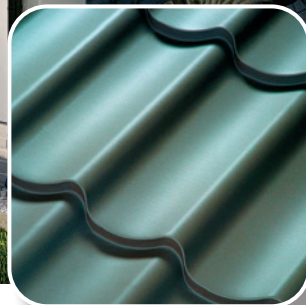

SZAFIR



	kirpta pagal išmatavimą	modulinė
naudingas plotas	-	0,77 m ²
modulio ilgis	350 mm	
profilio aukštis	25	
bangos aukštis	15 lub 20mm	30 mm
bendras plotis	1180 mm	1163 mm
naudingas plotis	1100 mm	1100 mm
minimalus stogo nuolydis	9°	15°
apsauginė danga	poliesteris blizgus, struktūrinis matinis, PURMAT, PURLAK	poliesteris blizgus, TOPMAT, PURMAT, PURLAK
priedai	sraigčiai, tarpinės, izoliaciniai elementai lankstiniai, apsauginiai dažai	

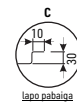
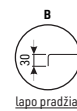
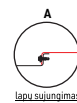
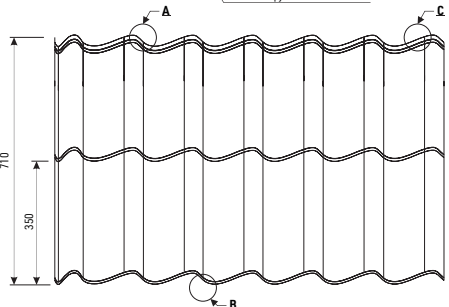
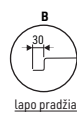
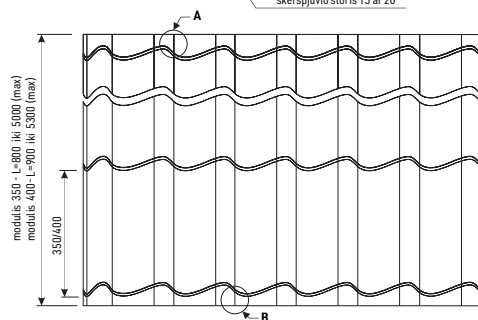
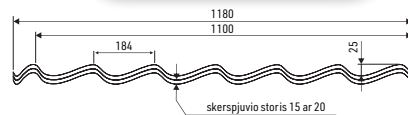

* - Jei paskutinio modulio matmuo yra mažesnis už 70 mm lapa n ebūs paskutinio bandos atvaizdavimo

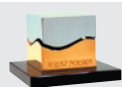

Stogo danga SZAFIR buvo apdovanojama
POLSKIM GODŁEM PROMOCYJNYM XIII edycijos
Teraz Polska apdovanojimu



METALINĖS STOGO ČERPĖS

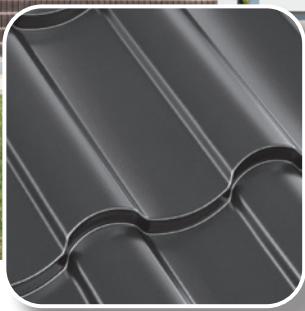

Stogo danga OPTIMA gaminama pjaunant lakštus pagal išmatavimus. Jos lakštai montuojami tokiu pat klasikiniu būdu kaip ir kitos „Blachy Pruszyński“ asortimento čerpės. OPTIMA prieinama visomis mūsų siūlomomis dangomis, 27 pagrindinėmis spalvomis iš RAL ir RR paletės.



OPTIMA

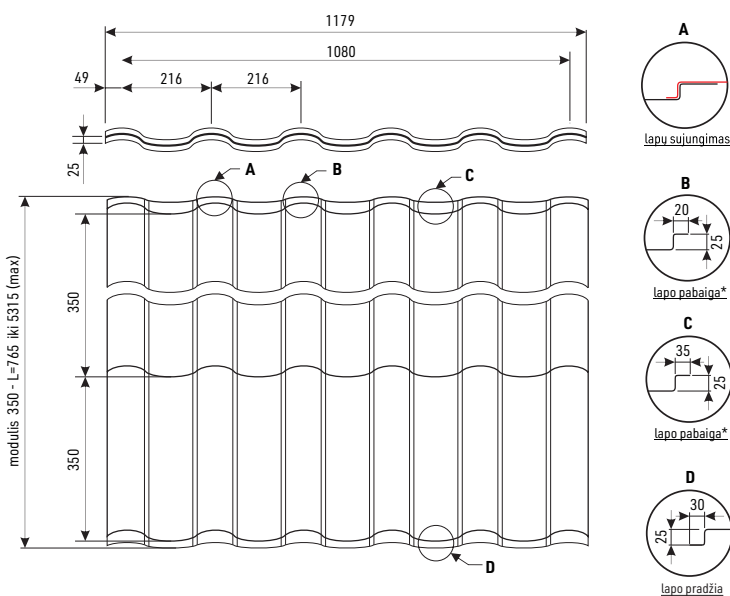

* Jungiant lapus tarp pusavyje, reiktu pridėti užleidimus 30 mm priekyje ir 35 mm gale. Bendras viso lapo užleidimas su pilnu galiniu išlenkimu sudaro 65 mm.

modulio ilgis	350 mm
profilio aukštis	35 mm
bangos aukštis	25 mm
bendras plotis	~1179 mm
naudingas plotis	1080 mm
minimalus stogo nuolydis	9°
apsauginė danga	poliesteris blizgus, struktūrinis matinis, PURMAT, PURLAK
priedai	sraigai, tarpinės, izoliaciniai elementai lankstiniai, apsauginiai dažai

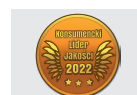

METALINĖS STOGO ČERPĖS



kviečiame apžiūrėti stogo dangų kirptų pagal išmatavimus montavimo instrukciją:
https://www.youtube.com/watch?v=VM5MPDE8_Dg



Metalinė stogo danga Rubin priklauso ekonomiškų dangų klasei. Pasižymint savo nedideliu svoriu, (4,7 kg) ši stogo danga nereikalauja galingų stogo konstrukcijų, kas leidžia sutaupyti medienos. Svoris tai pat turi didelę reikšmę renovuojant senus stogus, kurių medinės konstrukcijos jau paveikė laikas.

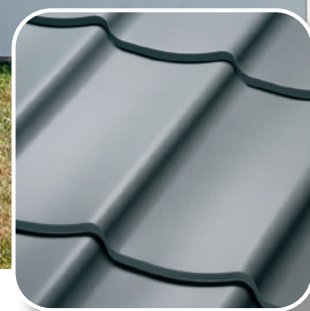

RUBIN



modulio ilgis	350 ar 400 mm
profilio aukštis	20 mm
bangos aukštis	15 ar 20 mm
bendras plotis	1206 mm
naudingas plotis	1150 mm
minimalus stogo nuolydis	9°
apsauginė danga	poliesteris blizgus, struktūrinis matinis, PURMAT, PURLAK
priedai	sraigatai, tarpinės, izoliaciniai elementai lankstiniai, apsauginiai dažai

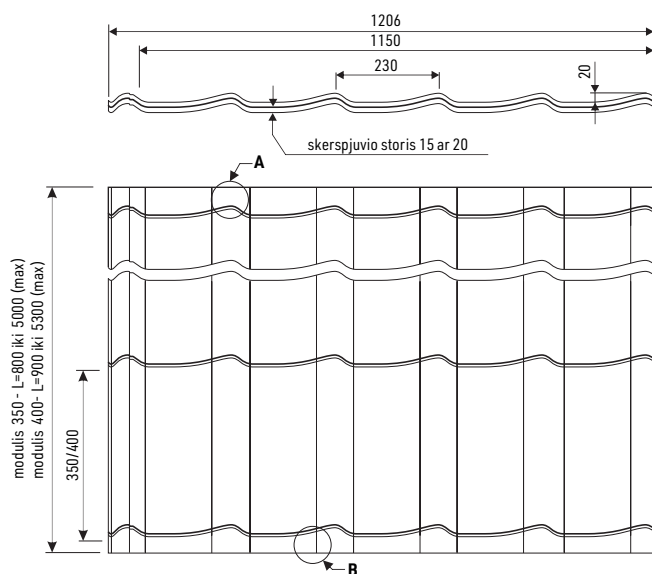

* - Jei paskutinio modulio matmuo yra mažesnis nei 70 mm lape n ebus paskutinio bandomo atvaizdavimu



Stogo danga RUBIN Plus užėmė pirmą vietą stogo dangos kategorijoje penktame leidinyje „LAUR KLIENTA 2009“



METALINĖS STOGO ČERPĖS

Stogo danga **KARO** pagaminta iš plieninės skardos su padengimu skirta tiems, kas nori, kad jų stogas atrodytu originaliai. Standartiškai dangą gaminama su struktūrinio matinio poliesterio bei PURMAT padengimais. Bet klientui pageidaujant yra galimybė tai pagaminti iš visų likusių padengimų, bei spalvų. Montavimas vyksta ant pilnai lentom apkalto pagrindo. Idomi šios dangos forma garantuoja, kad visas pastatas gaus nepakartojamą charakterį. Stogo danga KARO puikiai atrodo kaip kaminių, bei fasadų apdaila.



plokščių matmenys	555x555, 345x345, 245x245 mm
lakšto storis	0,5 mm
minimalus stogo nuolydis	22°
montavimo būdas	naudojant tvirtinimo kablius (haftry) ant pilnai lentomis iškalto pagrindo
apsauginė danga	poliesteris blizgus, struktūrinis matinis, PURMAT, PURLAK
priedai	jungtis, izoliacinės juostos, skardiniai apdailos elementai



Panėlė KARO buvo apdovanota aukso medaliu tarptautinėje parodoje MTP BUDMA

TP 26 SUPER



TP 26 SUPER atrodo tarsi įprasta „trapecija“, tačiau jos pritaikymo galimybės tokios plačios ir universalios, kad gaminyt tikrai vertas dėmesio. Jis idealiai tinka garažų, stoginių, angarų, tvartų, pramoninių salių ir net individualių namų stogams. Jis taip pat puikiai tiks ir kaip fasadas. Galimas su gofruotu profiliavimu. Trapecijos aukštis yra 26mm. Gan dideli atstumai tarp profiliavimo (trapecijų) užtikrina gera vandens nubėgimą ir estetiškai atrodo ant pastato. T-26 SUPER efektyviai apsaugos stogą nuo oro sąlygų ir vizualiai pagerins pastato vaizdą

lakšto storis	0,5-0,7 mm
minimalus lakšto ilgis	0,5 mb
maksimalus lakšto ilgis	0,50 mm - 6 mb 0,70 mm - 7 mb
profilio aukštis	26 mm
žaliavos plotis	1250 mm
bendras plotis	1114 mm
naudingas plotis	1090 mm
minimalus stogo nuolydis	8°
apsauginė danga	poliesteris blizgus, struktūrinis matinis, puralas, TOPMAT
priedai	sraigčiai, tarpinės, izoliaciniai elementai lankstiniai, apsauginiai dažai

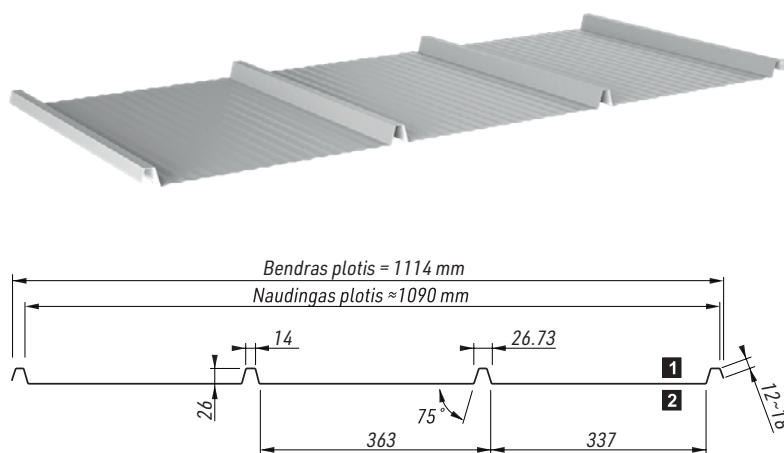

GALIMAS PROFILIAVIMAS:

- F - mikrobanga



PASKIRTIS:

namų ir komercinių pastatų stogai,
kurių nuolydis ne mažesnis kaip 8° (14%),
fasadai, tvoros, garažo vartai ir t.t.



Trapecinė stogo danga TP 26 SUPER apdovanota aukso medaliu parodoje MTP Budma 2023

PERFORUOTAS PASTOGĖS PAKALIMAS TP-7P

Perforuotas pakalimas TP-7P, tai sprendimas, kuris turi didelius privalumus prieš pakalimą, pagamintą iš plastiko.

Verta paminėti kelis privalumus:

- galimybė idealiai parinkti pakalimo ir stogo spalvą;
- metalinis pakalimas nebanguoja ir yra standesnis lyginant su plastikiniu;
- atsparumas senėjimui bei išblukimui;
- montavimo paprastumas;
- galimybė užsakyti lapus pagal reikiamą išmatavimą.

Prieinama spalvų gama:

- Auksinis ąžuolas PS;
- Riešutas mat PM;
- Juodas mat PMG 033;
- Rudas mat PMG 8017;
- Kitos spalvos pagal užsakymą

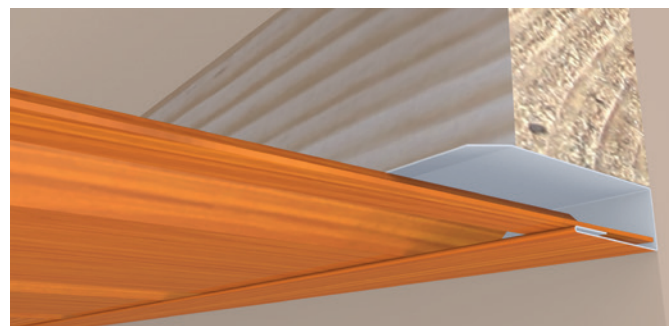
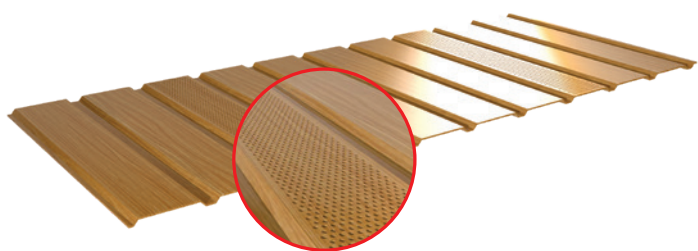

Stogo pakalimo trapecijos TP-7P užbaigimui naudojama dekoratyvinė juosta J.

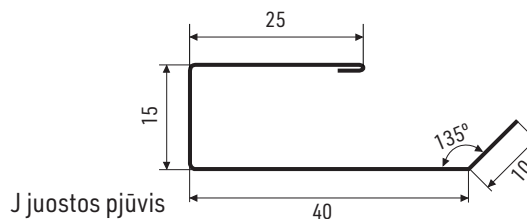

STOGO LANKSTINIAI IR PRIEDAI

kraigo OMEGA užbaigimas

plokštumos ventiliacinis kaminėlis

pokraiginis elementas

po kraiginė juosta

stoglangis medinis

stoglangis iš PVC

roletai stogo langams

sraigta

sraigta TORX

vinys*

raktas su dvigubu magnetu varžtams torx

kraigas OMEGA

pusapvalis kraigas

kraigas kūginis

kraigas tiesus

kraigas tiesus +

trapecinis kraigas

vėjalentė viršutinė

vėjalentė užtraukiama

vėjalentė šoninė

pakalimas TP7

J juostos

lietskardė

ventiliacinė juosta

ventiliacinis grėbėstas

NAUJIENA!
modulinė vėjalentė

vandens nuvedimo lovelis

lentos apdaila, modulinei vėjalentei

* naudojama modulinei čerpei REGLE



Stogo langai AURA

Šią langų liniją, pagal konkrečias specifikacijas, išskirtinai mūsų įmonei pagamino vienas iš labiausiai patyrusių Skandinavijos gamintojų.

Mūsų klientams siūlome 4 tipų langus: prabangius medinius GOLD+ ir GOLD+PVC, taip pat labai gerus medinius BRONZE+ ir BRONZE+PVC.



matmenys

66 x 118

78 x 118

78 x 140



Langai iš linijos GOLD + PVC

„GOLD + PVC“ yra pažangiausias PVC profilio langas, sustiprintas aliuminio profiliu, garantuojančiu patvarumą ir apsaugą nuo drėgmės, todėl jis puikiai tinka naudoti tokiose patalpose kaip virtuvė ar vonios kambarys. Langą lengva sumontuoti, o kiekvienoje pakuotėje pateiktoje išsamioje instrukcijoje rasite visą montavimo eigą - žingsnis po žingsnio.

Trijų stiklų paketas užtikrina puikius šiluminius parametrus - U_g 0,8 W/m²K ir U_w 1,1 W/m²K.



puikus energijos taupymas



atsparumas atmosferos poveikiams



daugiau šviesos ir oro pralaidumo



didelis atsparumas drėgmei



aukštas nepralaidumas



3 stiklų stiklo paketas



atitinka 2021 norma



matmenys

66 x 118

78 x 118

78 x 140



Langai iš linijos GOLD+

Tai yra mediniai langai, pagaminti iš rinktinės pušinės medienos. Visa žaliava gaunama iš atnaujinamų miškų ir turi FSC sertifikatą. Speciali tarpinė iš putų polietileno užtikrina geresnę šilumos izoliaciją. Šie langai turi savaime išsivalantį padengimą ant išorinio stiklo, kuris neleidžia formuotis purvui. Visi GOLD+ linijos langai turi ventiliacini kanalą su grotelėmis.



puikus energijos taupymas



daugiau šviesos ir oro pralaidumo



atsparumas deformacijai



atsparumas atmosferos poveikiams



ilgalaikis naudojimas



matmenys

66 x 118

78 x 118

78 x 140



Langas iš BRONZE+PVC linijos

Langas pagamintas iš PVC, sustiprintas vidiniu plieniniu profiliu, užtikrinančiu ilgaamžiškumą ir apsaugą nuo drėgmės, todėl puikiai tinka virtuvei ir vonios kambariui. Užtikrina optimalią oro cirkuliaciją dėl dviejų pasyvios ventiliacijos padėčių lango rankenoje.

Pagrindinės BRONZE+PVC langų savybės:

- atsparumas sudėtingoms oro sąlygoms, tokioms kaip liūtys, kruša ar gausus sniegas, dėl grūdinto išorinio stiklo
- 4 tarpinės, užtikrinančios visišką sandarumą vandeniui ir vėjui



puikus energijos taupymas



atsparumas atmosferos poveikiams



daugiau šviesos ir oro pralaidumo



didelis atsparumas drėgmei



aukštas nepralaidumas



3 stiklų stiklo paketas



atitinka 2021 norma



matmenys

66 x 118

78 x 118

78 x 140



Langas iš BRONZE+ linijos

Langas pagamintas iš atrinktos pušies medienos. Užtikrina optimalią oro cirkuliaciją dėl dviejų pasyvios ventiliacijos padėčių lango rankenoje.

Pagrindinės BRONZE+ langų savybės:

- Sustiprintas medinis rėmas, vakuumiškai impregnuotas nuo grybelių ir vabzdžių. Mediena gaunama iš atsinaujinančių miškų
- Puikios šilumos izoliacijos savybės be papildomų priedų naudojimo



puikus energijos taupymas



atsparumas atmosferos poveikiams



daugiau šviesos ir oro pralaidumo



atsparumas deformacijai



3 stiklų stiklo paketas



atitinka 2021 norma

STOGO LIUKAS

matmenys
45x73

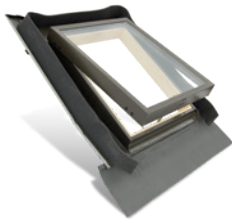

Stogo liukas skirtas pagalbinėms nenaudojamoms, nešildomoms patalpoms. Integruota tarpinė stogo liukui padeda išlaikyti puikią sandarumą ir lengvą montavimą visose stogų tipuose. Stogo liuką AURA galime sumontuoti esant stogo nuolydžiui nuo 15 iki 60 laipsnių. Stiklo paketo storis 14mm (3-8-3). Stogo liukas atsidaro į dvi puses: į šoną arba į viršų.

STOGO LANGŲ TARPINĖS

plokštiems stogams	
simbolis	matmenys
KPS GP 55x78	55x78
KPS GP 55x98	55x98
KPS GP 66x118	66x118
KPS GP 78x98	78x98
KPS GP 78x118	78x118
KPS GP 78x140	78x140
banguotiems stogams	
simbolis	matmenys
KFS GP 55x78	55x78
KFS GP 55x98	55x98
KFS GP 66x118	66x118
KFS GP 78x98	78x98
KFS GP 78x118	78x118
KFS GP 78x140	78x140

kombinuoti	
simbolis	matmenys
KFK 13E GP	78x118
KFK 2E GP	78x118
KFK 46E GP	78x118
KFK 5E GP	78x118
KFK 13E GP	78x140
KFK 2E GP	78x140
KFK 46E GP	78x140
KFK 5E GP	78x140
klasikinei stogo dangai	
simbolis	matmenys
KRS GP 78x118	78x118
KRS GP 78x140	78x140

Tarpinės užtikrina lengvą montavimą ir šimtaprocentinį lango sandarumą. Jos yra pagamintos iš aliuminio ir nudažytos ta pačia spalva kaip ir lango rėmai. Langų apvadai yra atsparūs atmosferos ir UV spindulių poveikiui.

ROLETĖS

tamsinanti		
spalva	simbolis	matmenys
granatas	DURC2A 4212	55x78
	DURF6A 4212	66x118
	DURM4A 4212	78x98
	DURM6A 4212	78x118
	DURM8A 4212	78x140
biežinės (smėlio) spalvos	DURC2A 4219	55x78
	DURF6A 4219	66x118
	DURM4A 4219	78x98
	DURM6A 4219	78x118
baltas	DURC2A 4208	55x78
	DURF6A 4208	66x118
	DURM4A 4208	78x98
	DURM6A 4208	78x118
markizė	MIR CXA 4260	szer. 55
	MIR FXA 4260	szer. 66
	MIR MXA 4260	szer. 78



išoriniai		
spalva	simbolis	matmenys
pilkas	SHR C2A	55x78
	SHR F6A	66x118
	SHR M4A	78x98
	SHR M6A	78x118
	SHR M8A	78x140



Vidinės ir išorinės roletės tai aukščiausios rūšies produktas, tinkantis visiems tipams langų AURA. Jų montavimas labai paprastas, reikia tik naudoti montavimo instrukciją, kuri pridėjama kartu su kiekviena rolete. Visą informaciją apie lango modelį bei išmatavimą Jūs galite rasti ant lango įpakavimo viršutinėje šono pusėje.

TAMSINANTI ROLETĖ DUR. Efektas beveik 100% užtamsinimas – idealiai tinka miegamuosiuose bei patalpose, kur dienos šviesa nepageidaujama.

PRITAMSINTI ROLETAI RHR. Efektyviai išsklaido šviesą. Trys fiksvimo padėties leidžia reguliuoti šviesos patekimą į patalpą.

MARKIZĖ MIR. Išorinė markizė, kuri neleidžia prikaitinti patalpos ir ženkliai sumažina lietaus keliamą garsą.

IŠORINĖ ROLETĖ SHR. Išorinė roletė užtikrina saugumą bei slopina triukšmą ateinantį iš lauko ir apsaugo nuo patalpų prikaitinimo. Roletė valdoma elektra.



MONTAVIMO PRIEDAI

TERMOIZOLIACINĖ TARPINĖ IŠ PUTŲ POLIETILENO IFC. Užtikrina puikią termoizoliaciją ir lango sandarumą. Tarpinė IFC formuoja sandarumą aplink lango rėmą, kad apsaugotų nuo šilumos praradimo.

TARPINĖ IŠ GARVI PRALAIŽIOS PLĖVELĖS. Ji skirta, kad sumažinti montavimo laiką. Tarpinė suprojektuota taip, kad kuo efektyviau apsaugoti stogą ir jo konstrukciją nuo vandens pralaidumo.

ATIDARYMO RANKENĖLĖS PRAILGINTOJAS ZAR. Prailgintojai tinka visų tipų langams. Pagaminti iš metalo, o gale turi guminį užkabinimą. Galimi ilgiai 80 ir 120 cm.

ELEKTRINIS LANGO ATIDARYMAS AMC. Elektrinis lango atidarytuvas AMC100 leidžia su valdymo pulteliu reguliuoti lango atidarymą nuo 10 iki 40 cm. Atidarytuvas AMC100 pažymetas ženklu **CE** ir turi dviejų metų garantiją.



Lietaus nuvedimo sistema galima 8 išmatavimuose

Sistema 110/90 Sistema 125/90 Sistema 125/100 Sistema 150/100

Sistema 150/120 Sistema 150/150 Sistema 190/120 Sistema 190/150

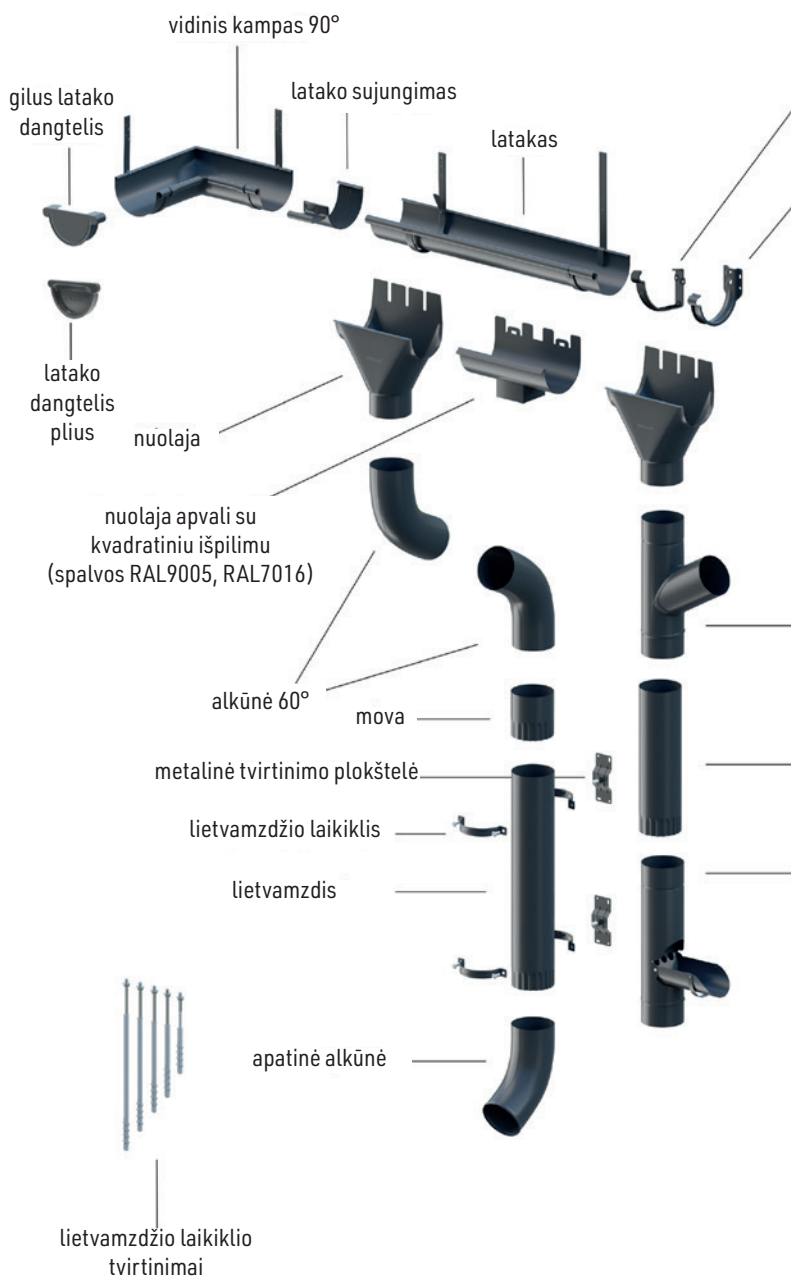

PLIENINIAI LATAKAI POLIURETANAS

Plieninę lietaus nuvedimo sistemą, padengtą poliuretano danga, išskiria platus spalvų pasirinkimas. Tai labai supaprastina sistemos parinkimą pritaikant jį prie stogo ar fasado. Papildomas privalumas yra tai, kad poliuretalinė danga labai atspari spalvos išblukimui bei atmosferiniams poveikiams.



CINKAS

Cinkuota lietaus nuvedimo sistema NIAGARA gerai žinoma ir vertinama stogdengių. Produktas pasižymi patrauklia kaina, išlaikant pagrindinius sistemos NIAGARA privalumus, tokius kaip montavimo paprastumas, išskirtinis latakų gylis, aukšta elementų kokybė ir suderinamumas tarpusavyje, nes gaminama vieno gamintojo. Dar vienas iš privalumų trumpas gamybos terminas.

SPALVININKAS

POLIURETANAS



Plieninė lietaus nuvedimo sistema NIAGARA buvo apdovanota „Liderem Jakości 2017“ titulu



LIETAUS NUVEDIMO SISTEMA NIAGARA

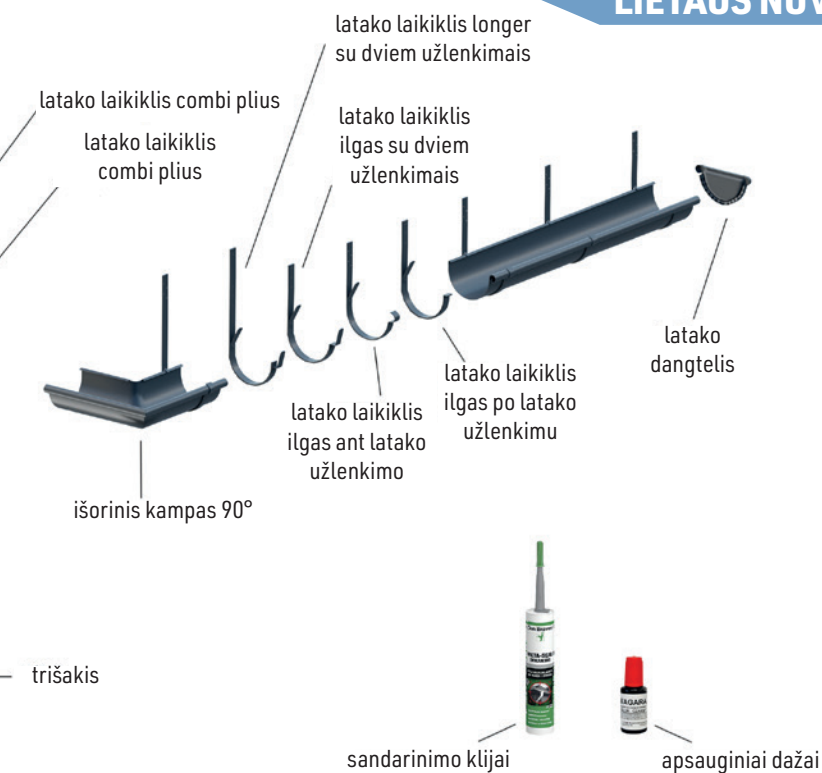

lietvamzdis 0,5 mb

lietaus vandens surinkėjas

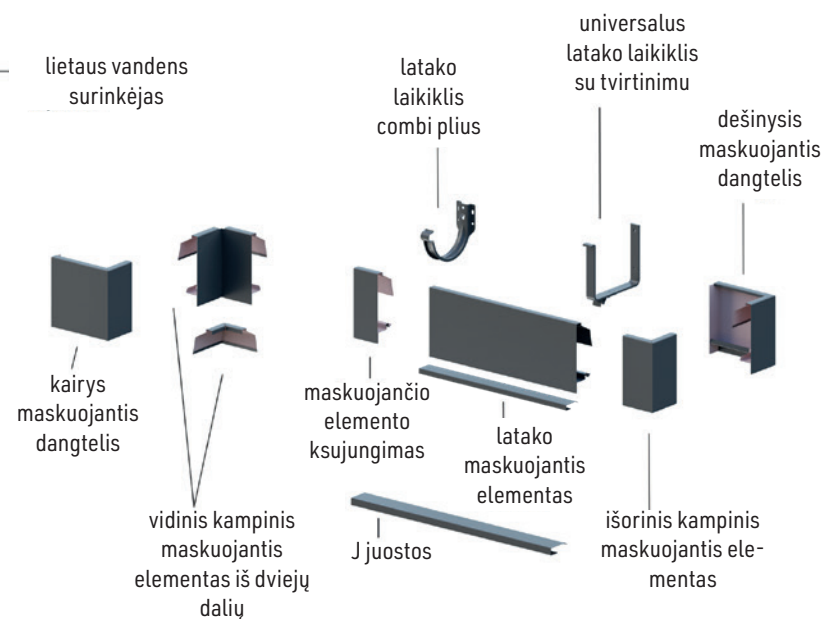

maskuojantys elementai gaminami tik su PURMAT padengimu ir tik su RAL7016, RAL9005 spalvomis

ALUMINIUM-TYTANIUM

TYTAN - CYNK

CINKAS



ALUMINIUM - TYTANIUM

Aliumininė lietaus nuvedimo sistema TYTANIUM pagaminta iš specialaus aliuminio lydinio, kurio ilgaamžiškumas siekia virš 100 metų. Jam būdingas aukštas atsparumas korozijai bei druskos poveikiui. Idealiai tinka vietovėms su dideliu atmosferiniu užterštumu, pajūrio zonoms ir miškingiems plotams. Nedidelis svoris palengvina transportavimą ir montavimą. Parodo didelį atsparumą įbrėžimams bei sulenkimams. Montavimas galimas prie -15° iki 45° C temperatūros.

TYTAN - CYNK

Pagamintas iš specialaus cinko lydinio su titano, vario ir aliuminio priedais. Metalą veikiantis atmosferinis poveikis ant pradinio blizgančio paviršiaus suformuoja ploną, matinį oksido sluoksnį vadinama patina, kuri apsaugo nuo korozijos, dėl to sistema nereikalauja papildomos priežiūros ir dažymo. Šios sistemos ilgaamžiškumas siekia nuo 80 iki 120 metų, išlaikant aukštą atsparumą subraižymams bei sulankstymams.

K N / A G A R A
WADRATOWA



Firma Blachy Pruszyński savo pasiūlyme turi platų priedų asortimentą: standartiniai ir nestandartiniai apdailos elementai, stoglangiai ir stogo liukai, sraigtai, tarpinės, garui laidžios plėvelės, ventilacijos kaminėliai, dažai bei lygūs metaliniai lapai.

Firma Blachy Pruszyński gali pasiūlyti tokias paslaugas: standartinių ir nestandartinių elementų gamyba, lygių metalinių lapų ir skardų karpymas ir lankstymas pagal nurodytus išmatavimus, skardų perforavimas.

Mūsų įrangos galimybės leidžia išlankstyti metalinius lapus maksimalaus 3 mm storio ir iki 7 metrų ilgio.

NAUJIENA

Mūsų siūlomi stogo priedai dabar galimi ir su nanobangos profiliavimu!

**DABAR PRIEDAI
SU NANOBANGOS
PROFILIAVIMU**

Kraigas gaminamas linijiniu būdu.

PUSAPVALIS KRAIGAS

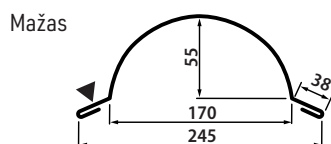
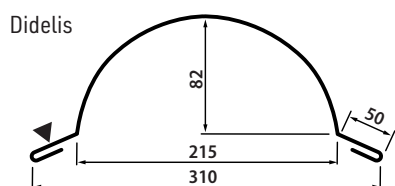

KRAIGAS OMEGA

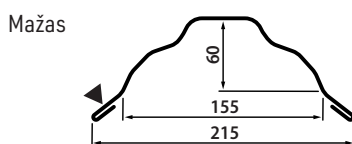
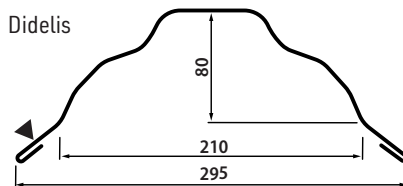

KRAIGAS TIESUS +

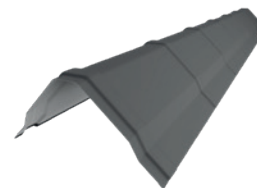
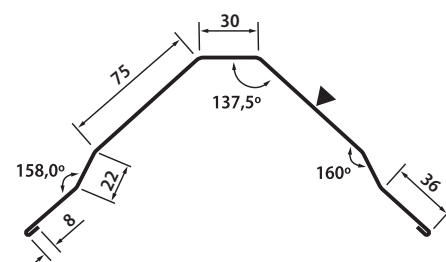

kraigai gaminami staklėmis, tik pagal užsakymą. Lenkimo kampą galime pritaikyti pagal kliento poreikius.

TRAPECINIS KRAIGAS

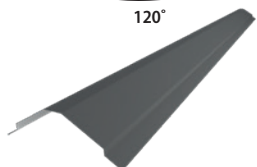
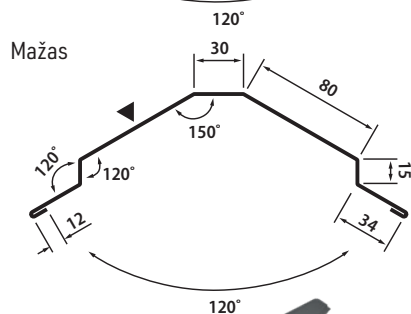
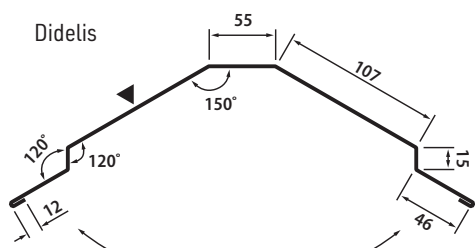

KRAIGAS TIESUS

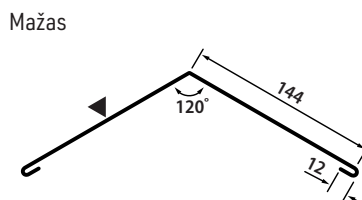
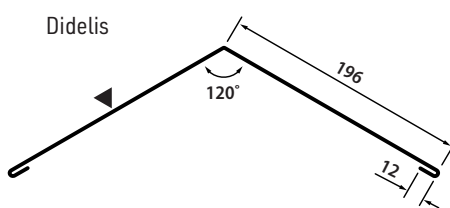

KRAIGAS KŪGINIS

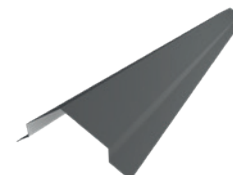
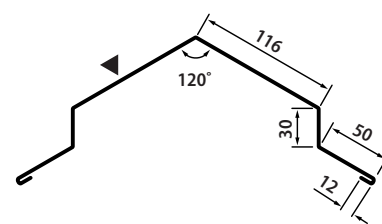

spalvotosios pusės žymėjimas

Sąlajos gaminamos staklėmis pagal užsakymą. Lenkimo kampą galime pritaikyti pagal kliento poreikius.

SĄLAJA

VIENOS SKYDELIO METALINĖMS STOGO ČERPĖMS

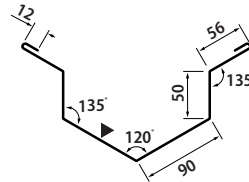
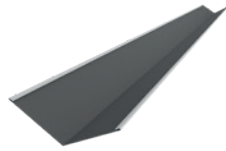
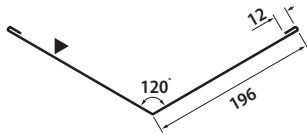

Visi likusieji stogo priedai gaminami staklėmis.

LIETSKARDĖ

STOGO ČERPĖMS IR TRAPECIJOS FORMOS LAKŠTAMS

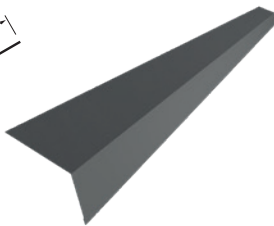
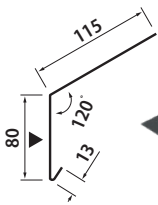

SU SNAPELIU

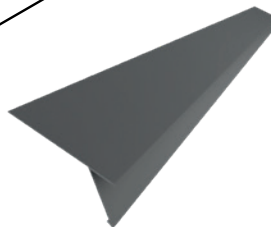
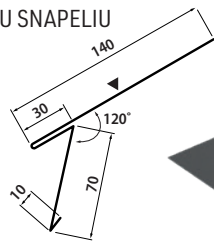

LIETSKARDĖ PO MEMBRANA

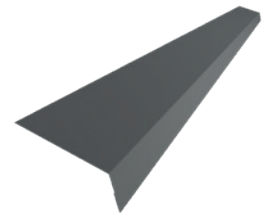
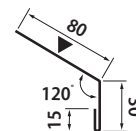

VIENOS SKYDELIO METALINĖMS STOGO ČERPĖMS

2 EILĖS VENTILIACIJOS

3 EILĖS VENTILIACIJOS

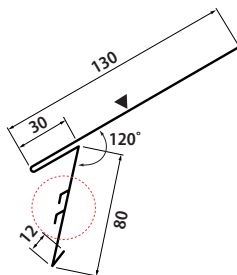
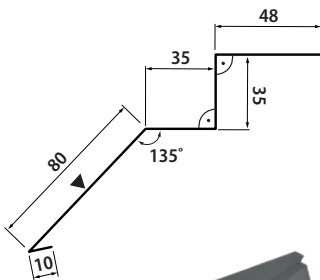

ventiliacinės angos

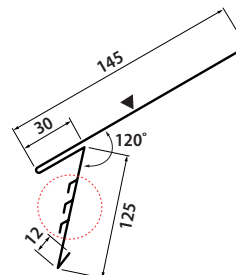

ventiliacinės angos

KRAIGO UŽDENGIMAS (METALINĖS ŠUKOS)

Skirta trapeciniams profiliams nuo T18 iki T92
Skardos storis - 0,5 mm

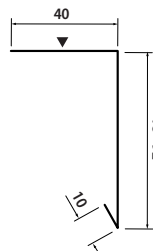

Metalinės tarpinės (šukos) taip pat gaminamos iš perforuotos skardos. Tarpinės tiekiamos visuose PMG dangos spalvų variantuose (7 spalvos) bei trijose blizgių spalvų versijose - PS RAL 9007, PS RAL 9006, PS RAL 9010. Kitos spalvos prieinamos už papildomą kainą (+50 % nuo mažmeninės kainos).
***Netaikoma TP26 SUPER trapecinei skardai. Šiam modeliui rekomenduojame naudoti sisteminę kraigo atraminę juostą, skirtą TP26 SUPER.**

LIETSKARDĖS UŽDENGIMAS (METALINĖS ŠUKOS)

Skirta trapeciniams profiliams nuo T18 iki T92
Skardos storis - 0,5 mm

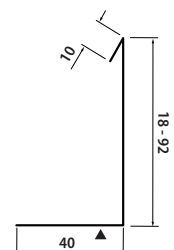

Metalinės tarpinės (šukos) taip pat gaminamos iš perforuotos skardos. Tarpinės tiekiamos visuose PMG dangos spalvų variantuose (7 spalvos) bei trijose blizgių spalvų versijose - PS RAL 9007, PS RAL 9006, PS RAL 9010. Kitos spalvos prieinamos už papildomą kainą (+50 % nuo mažmeninės kainos).

VANDENS NUVEDIMO LOVELIS

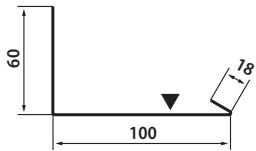

Vandens nutekėjimo lovelį galima pajungti su užtrukiama vėjalente

VĖJALENTĖ UŽTRUKIAMA

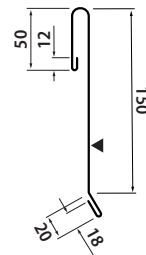

DILATACINIS ELEMENTAS

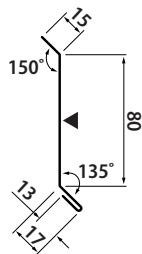

Dilatacinį elementą galima prijungti prie sienos apdailos elemento

SIENINIS ELEMENTAS

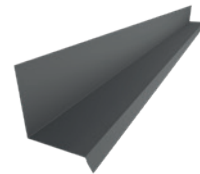
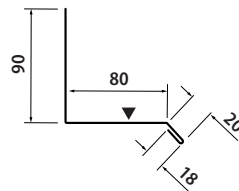

SU DRENAŽO ELEMENTU

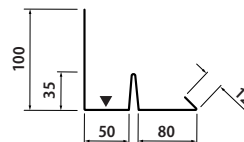

MODULINĖ VĖJALENTĖ

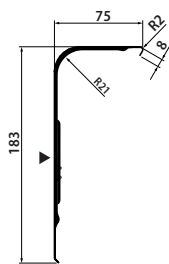

VANDENS NUVEDIMO LOVELIS

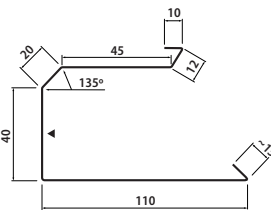

NAUJENA!



LENTOS APDAILA, MODULINEI VĖJALENTEI

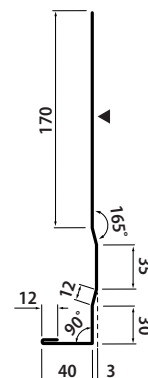

NAUJENA!

NAUJENA!

Universali modulinė vėjalentė tinka visų tipų metaliniam stogo dangom. Gaminama su matiniu padengimu (RAL7016, RR033), dviejų ir penkių modulių. Naudojamas kartu su vandens nuvedimo loveliu. PASTABA: vėjalentė gali būti dešinės ir kairės pusės.

GREBĖSTAS VENTILIACINIS

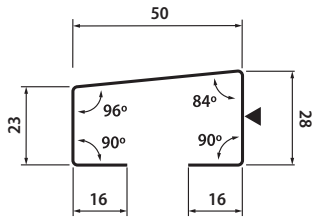

Ventiliacinis grebėstas gaminamas su PMG padengimu. Spalvos RAL7016, RAL8017, RR033).

Tai privalomas elementas montuojant metalines stogo čerpes.

„J“ JUOSTOS

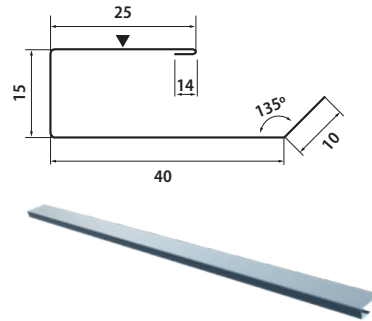

POKRAIGINIS ELEMENTAS

KLASIKINEI STOGO DANGAI

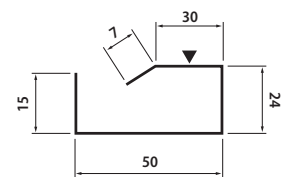

Pokraiginis elementas gaminamas 7 spalvų su PMG padengimu ir 3 spalvų su Ps padengimu - PS RAL 9007, PS RAL 9006, PS RAL 9010

Gaminamas dviejų ilgių:

- 0,5 m - tinka klasikiniai stogo dangai
- 2 m - tinka plokščioms metalinėms čerpėms

TRAPECIJAI TP26 SUPER

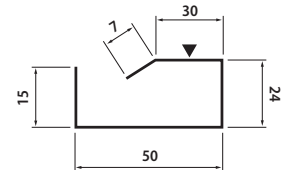

Pokraiginio elemento spalvos PMG RAL 7016, PMG RR 033 i PMG RR 011.
Ilgis: 1109 mm

PLOKŠČIOMS STOGO DANGOMS

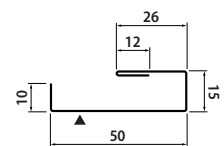

VĖJASKARDĖ ŠONINĖ



VĖJASKARDĖ VIRŠUTINĖ

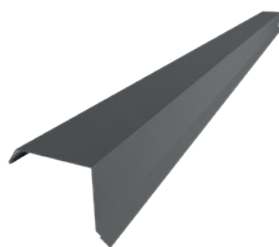
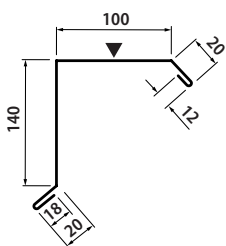

SU STANDUMO BRIAUNA

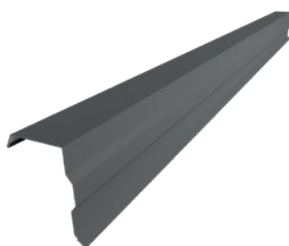
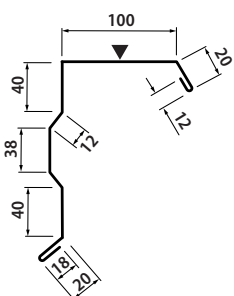

LIETSKARDĖ APATINĖ

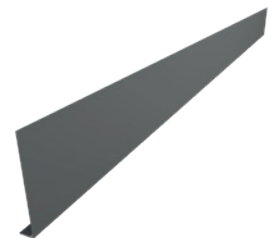

Nuolat atnaujiname savo pasiūlymą ir nuolat pristatome naujus produktus. Apie stogo apdailos elementus gaminamus su nanobanga profiliacija klauskite savo dilerių arba pardavimo skyriuose.



spalvotosios pusės žymėjimas

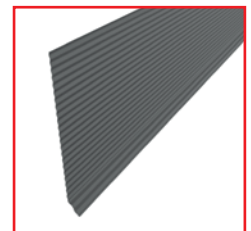

TRAPECIJOS

DĖMESIO:

Stogo profiliai yra kai:

- 1** pusė padengta dekoratyvine polimerine danga, o
- 2** pusė padengta apsauginiu sluoksniu.

T 14 stoginis

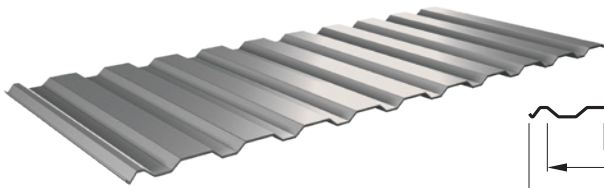

≠0,50 maksimalus ilgis 6 mb

≠0,70 maksimalus ilgis 7 mb

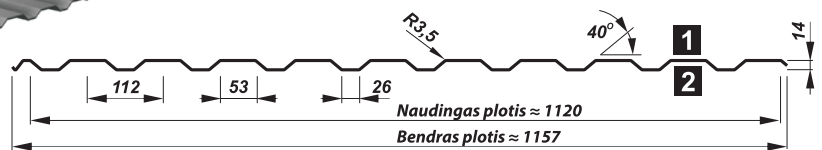

PADENGIMAS:				SKARDOS STORIS:	
poliesteris blizgus 25 μm	matinis 35 μm	puralas 50 μm	cinkas 200, 275 g/m ²	alucinkas 150, 185 g/m ²	nuo 0,50 mm iki 0,70 mm

T 18 cinkuotas stoginis

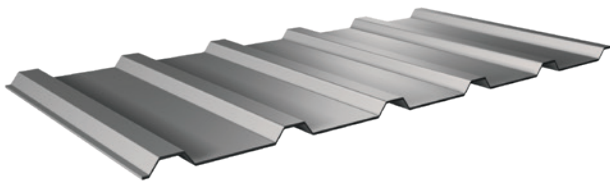

≠0,50 maksimalus ilgis 7 mb

≥0,60 maksimalus ilgis 8 mb

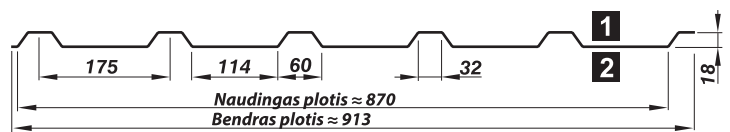

PADENGIMAS:		SKARDOS STORIS:	
cinkas 200, 275 g/m ²		nuo 0,50 mm iki 0,80 mm	

T 18 DR stoginis

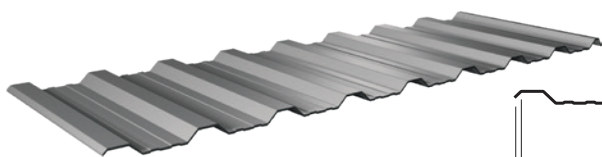

≠0,50 iki 0,80

maksimalus ilgis 9 mb

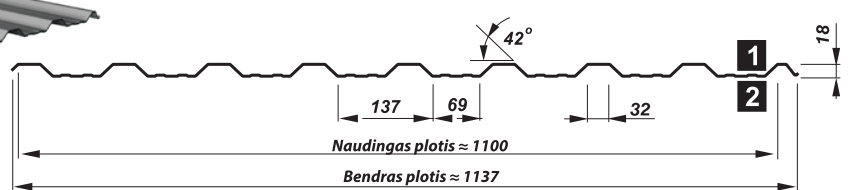

PADENGIMAS:				SKARDOS STORIS:	
poliesteris blizgus 25 μm	matinis 35 μm	puralas 50 μm	cinkas 200, 275 g/m ²	alucinkas 150, 185 g/m ²	nuo 0,50 mm iki 0,80 mm

T 18 stoginis

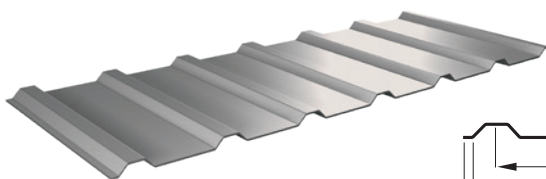

≠0,50 iki 0,80

maksimalus ilgis 9 mb

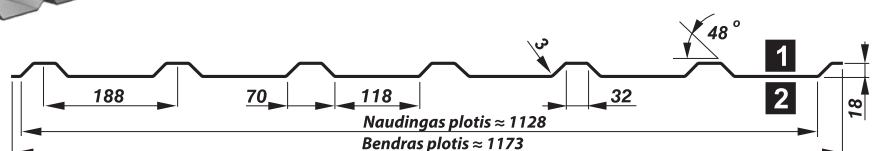

PADENGIMAS:				SKARDOS STORIS:	
poliesteris blizgus 25 μm	matinis 35 μm	puralas 50 μm	cinkas 200, 275 g/m ²	alucinkas 150, 185 g/m ²	nuo 0,50 mm iki 0,80 mm

TRAPECIJOS

T 18P stoginis

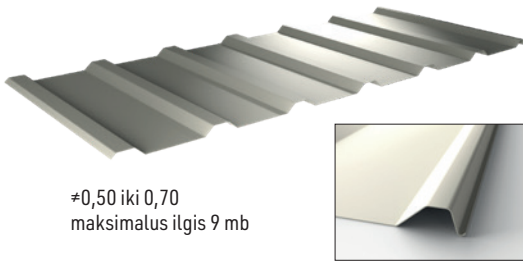

≈0,50 iki 0,70
maksimalus ilgis 9 mb

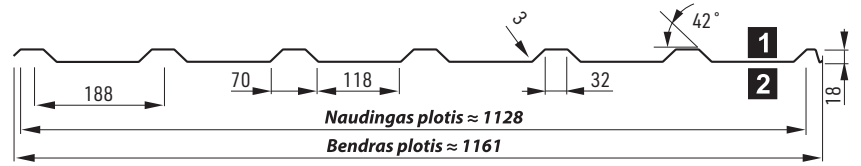

PADENGIMAS:			SKARDOS STORIS:	
poliesteris blizgus	matinis	25 μm	puralas	50 μm
			alucinkas	150, 185 g/m ²
nuo 0,50 mm iki 0,70 mm				

T 20 stoginis

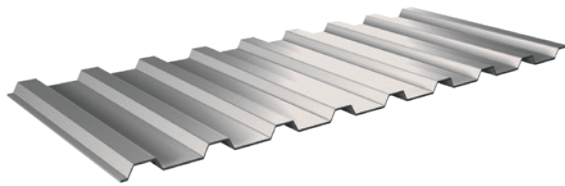

≈0,50 iki 0,75
maksimalus ilgis 9 mb

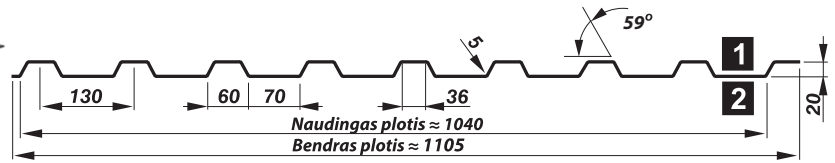

PADENGIMAS:					SKARDOS STORIS:
poliesteris blizgus	matinis	25 μm	35 μm	puralas	50 μm
			cinkas	200, 275 g/m ²	nuo 0,50 mm iki 0,75 mm
			alucinkas	150, 185 g/m ²	

TP26 SUPER

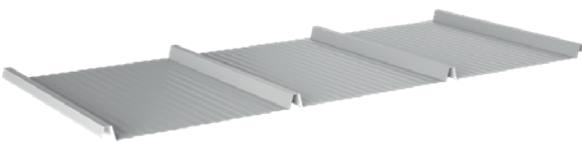

≈0,50
maksimalus ilgis 6 mb

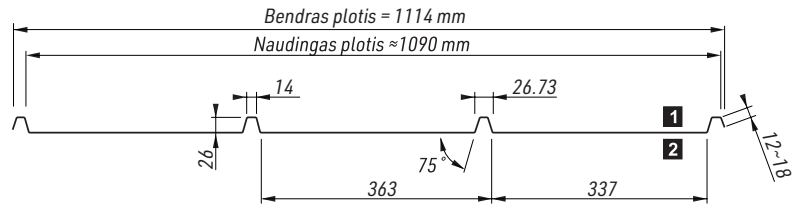

PADENGIMAS:					SKARDOS STORIS:
poliesteris blizgus	matinis	25 μm	35 μm	puralas	50 μm
			alucinkas	150, 185 g/m ²	nuo 0,50 mm iki 0,70 mm

T 35 stoginis

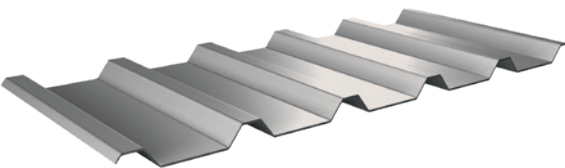

≈0,50 maksimalus ilgis 9 mb
≥ 0,70 maksimalus ilgis 12 mb

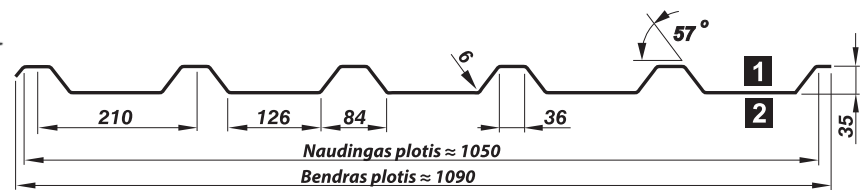

PADENGIMAS:					SKARDOS STORIS:
poliesteris blizgus	matinis	25 μm	35 μm	puralas	50 μm
			cinkas	200, 275 g/m ²	nuo 0,50 mm iki 1,00 mm
			alucinkas	150, 185 g/m ²	

T 40 stoginis

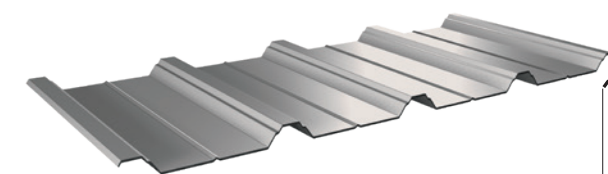

≈0,50 maksimalus ilgis 9 mb
≥ 0,70 maksimalus ilgis 12 mb

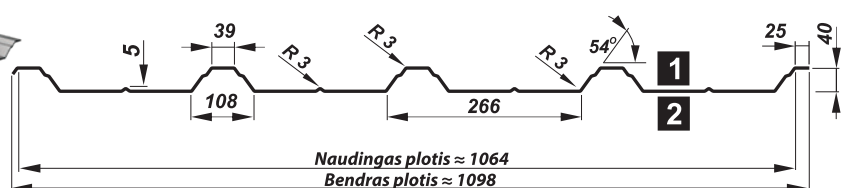

PADENGIMAS:					SKARDOS STORIS:
poliesteris blizgus	matinis	25 μm	35 μm	puralas	50 μm
			cinkas	200, 275 g/m ²	nuo 0,50 mm iki 1,0 mm
			alucinkas	150, 185 g/m ²	

T 45 stoginis

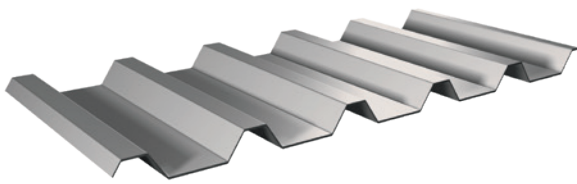

≠0,50 maksimalus ilgis 9 mb
≥0,70 maksimalus ilgis 12 mb

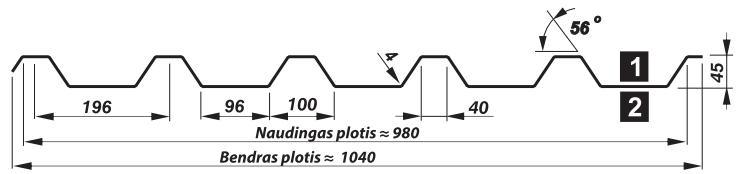

PADENGIMAS:				SKARDOS STORIS:
poliesteris blizgus 25 µm	matinis 35 µm	puralas 50 µm	cinkas 200, 275 g/m ²	nuo 0,50 mm iki 1,00 mm
			alucinkas 150, 185 g/m ²	

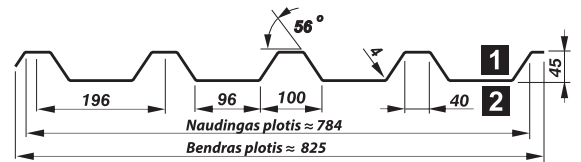

PADENGIMAS:			SKARDOS STORIS:
cinkas 200, 275 g/m ²			nuo 0,50 mm iki 1,00 mm

T 45P stoginis



≠0,50 maksimalus ilgis 10 mb
≠0,70 maksimalus ilgis 12 mb

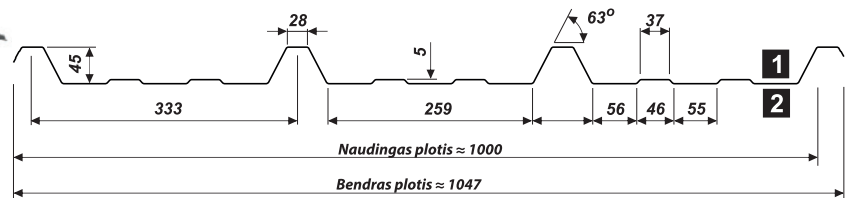

PADENGIMAS:				SKARDOS STORIS:
poliesteris blizgus 25 µm	matinis 35 µm	puralas 50 µm	cinkas 200, 275 g/m ²	nuo 0,50 mm iki 0,70 mm
			alucinkas 150, 185 g/m ²	

T 50P stoginis

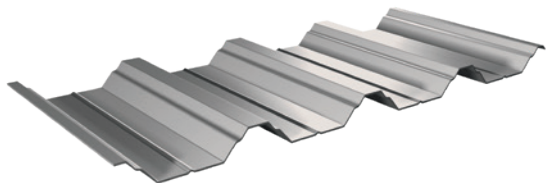

≠0,50 maksimalus ilgis 10 mb
≥0,70 maksimalus ilgis 12 mb

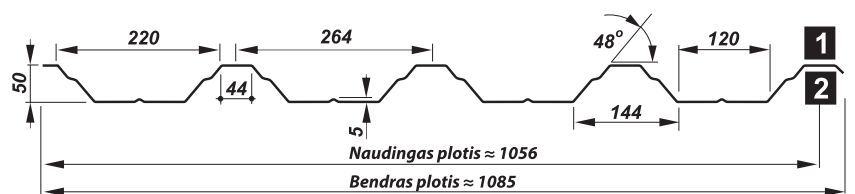

PADENGIMAS:				SKARDOS STORIS:
poliesteris blizgus 25 µm	matinis 35 µm	puralas 50 µm	cinkas 200, 275 g/m ²	nuo 0,50 mm iki 1,25 mm
			alucinkas 150, 185 g/m ²	

T 55P stoginis

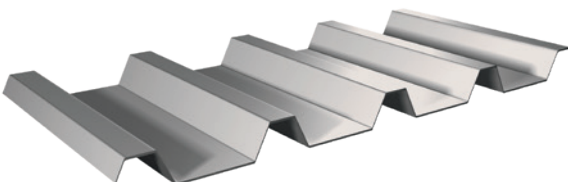

≠0,50 maksimalus ilgis 10 mb
≥0,70 maksimalus ilgis 12 mb

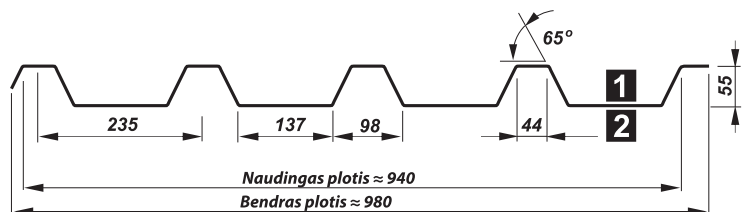

PADENGIMAS:				SKARDOS STORIS:
poliesteris blizgus 25 µm	matinis 35 µm	puralas 50 µm	cinkas 200, 275 g/m ²	nuo 0,50 mm iki 1,25 mm
			alucinkas 150, 185 g/m ²	

T 60P stoginis

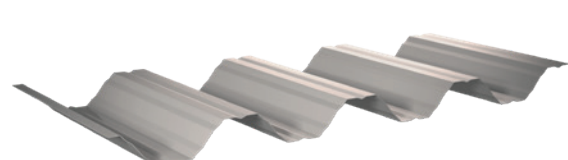

≠0,50 maksimalus ilgis 10 mb
≥0,70 maksimalus ilgis 12 mb

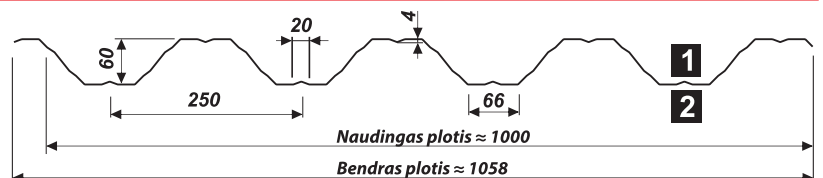

PADENGIMAS:				SKARDOS STORIS:
poliesteris blizgus 25 µm	matinis 35 µm	puralas 50 µm	cinkas 200, 275 g/m ²	nuo 0,50 mm iki 1,25 mm
			alucinkas 150, 185 g/m ²	

TRAPECIJOS

KONSTRUKCINIAI - PROFILIAI

T 50P

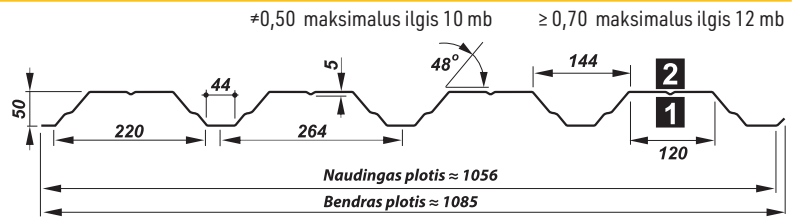
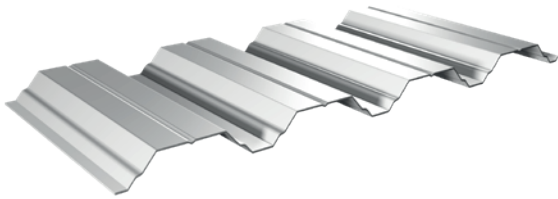

PADENGIMAS :				SKARDOS STORIS :	
poliesteris blizgus	matinis	puralas	cinkas	alucinkas	nuo 0,50 mm iki 1,25 mm
25 μm	35 μm	50 μm	100, 200, 275 g/m ²	150, 185 g/m ²	

T 55P

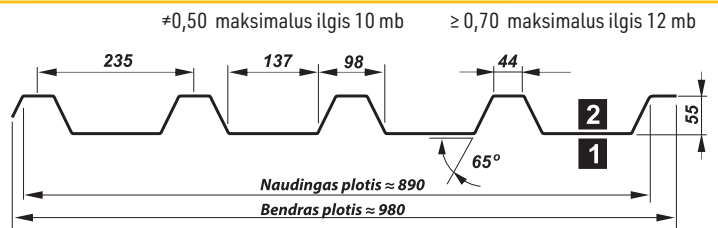
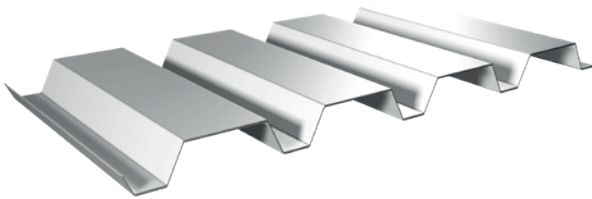

PADENGIMAS :				SKARDOS STORIS :	
poliesteris blizgus	matinis	puralas	cinkas	alucinkas	nuo 0,50 mm iki 1,25 mm
25 μm	35 μm	50 μm	100, 200, 275 g/m ²	150, 185 g/m ²	

T 60P

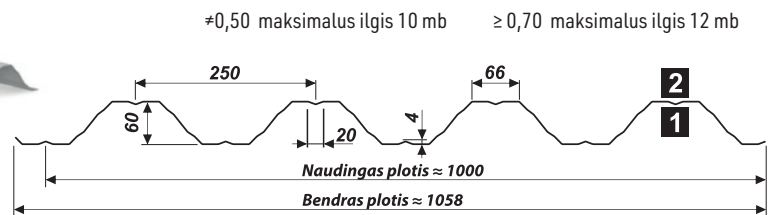

PADENGIMAS :				SKARDOS STORIS :	
poliesteris blizgus	matinis	puralas	cinkas	alucinkas	nuo 0,50 mm iki 1,25 mm
25 μm	35 μm	50 μm	100, 200, 275 g/m ²	150, 185 g/m ²	

T 84

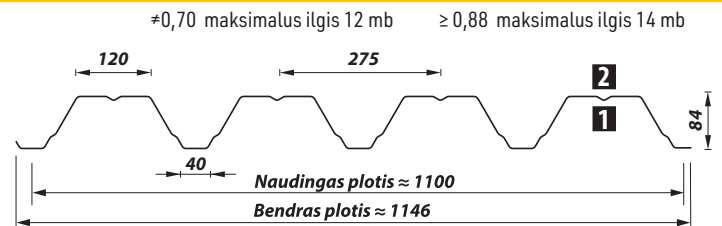
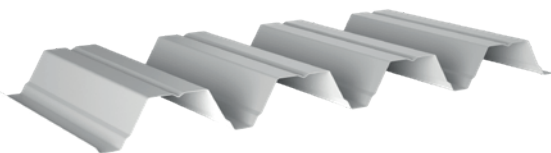

PADENGIMAS :		SKARDOS STORIS :	
poliesteris blizgus	cinkas	nuo 0,70 mm iki 1,25 mm	
15 i 25 μm	100, 200, 275 g/m ²		

T 92P

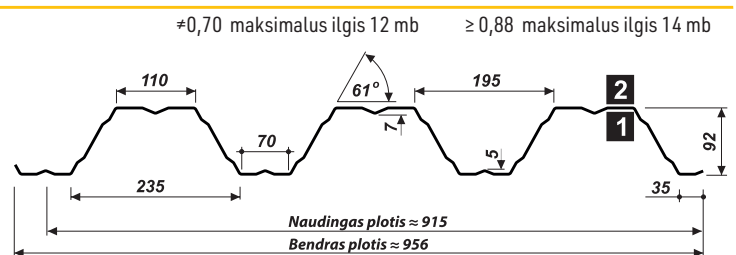
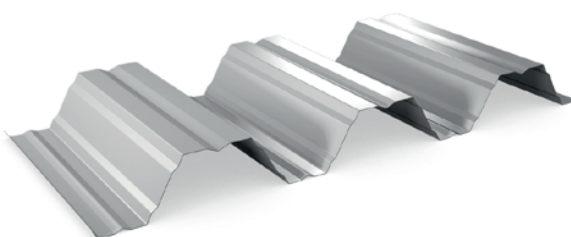

PADENGIMAS :		SKARDOS STORIS :	
poliesteris blizgus	cinkas	nuo 0,70 mm iki 1,50 mm	
15 i 25 μm	100, 200, 275 g/m ²		

TRAPECIJOS

T 94

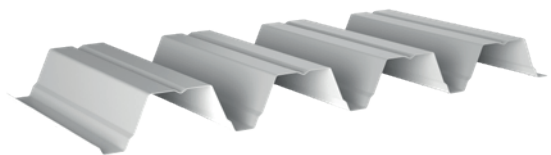

≈0,70 maksimalus ilgis 12 mb ≥ 0,88 maksimalus ilgis 14 mb

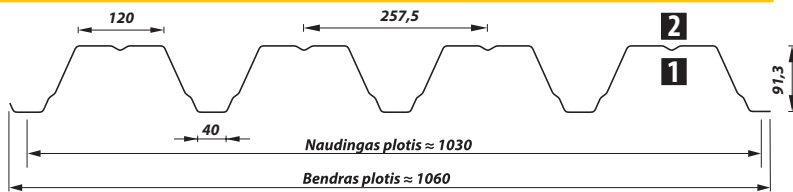

PADENGIMAS:		SKARDOS STORIS:
poliesteris blizgus 15 i 25 µm	cinkas 100, 200, 275 g/m ²	nuo 0,70 mm iki 1,25 mm

T 130

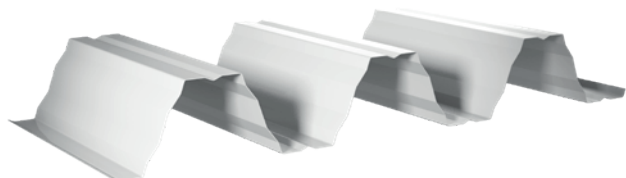

≈0,70 iki 1,50 ilgis nuo 2 mb

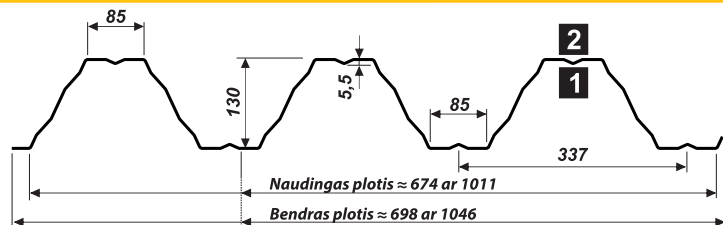

PADENGIMAS:			SKARDOS STORIS:
poliesteris blizgus 15 i 25 µm	cinkas 100, 200, 275 g/m ²	alucinkas 150, 185 g/m ²	nuo 0,70 mm iki 1,50 mm

T 133

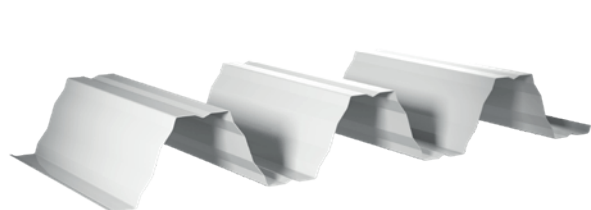

≈0,70 iki 1,50 ilgis nuo 2 mb

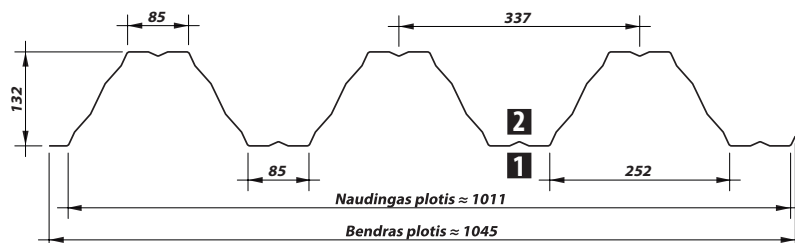

PADENGIMAS:			SKARDOS STORIS:
poliesteris blizgus 15 i 25 µm	cinkas 100, 200, 275 g/m ²	alucinkas 150, 185 g/m ²	nuo 0,70 mm iki 1,50 mm

T 135

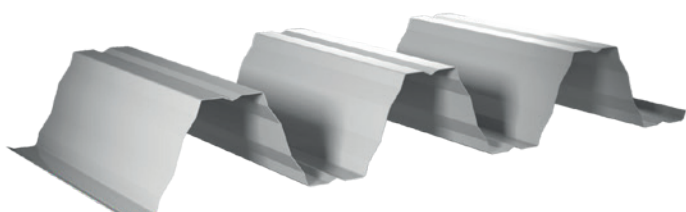

≈0,70 iki 1,50 ilgis nuo 2 mb

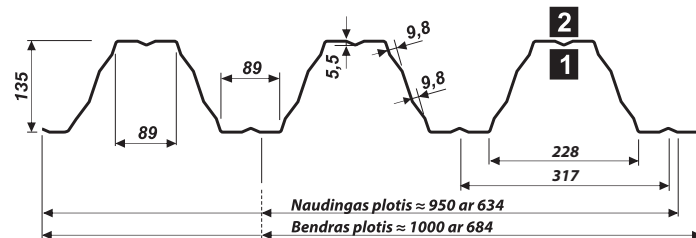

PADENGIMAS:		SKARDOS STORIS:
poliesteris blizgus 15 i 25 µm	cinkas 100, 200, 275 g/m ²	nuo 0,70 mm iki 1,50 mm

T 135P



≈0,70 iki 1,50 ilgis nuo 2 mb

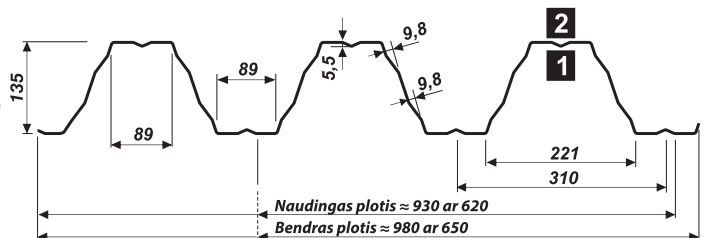

PADENGIMAS:		SKARDOS STORIS:
poliesteris blizgus 15 i 25 µm	cinkas 100, 200, 275 g/m ²	nuo 0,70 mm iki 1,50 mm

T 140

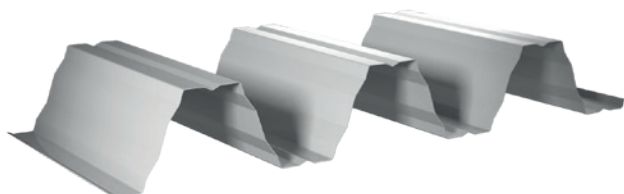

≈0,70 iki 1,50 ilgis nuo 2 mb

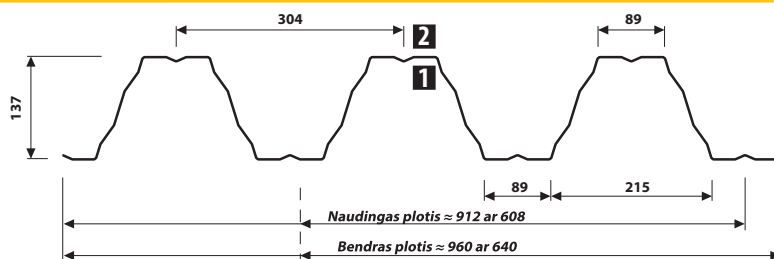

PADENGIMAS:		SKARDOS STORIS:
poliesteris blizgus 15 i 25 µm	cinkas 100, 200, 275 g/m ²	nuo 0,70 mm iki 1,50 mm

TRAPECIJOS

T 145

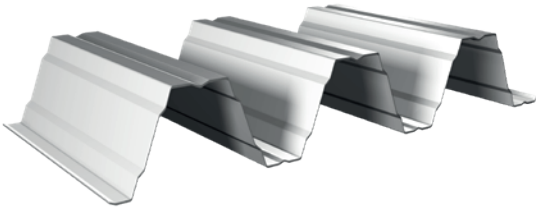

≈0,70 iki 1,50 ilgis nuo 2 mb

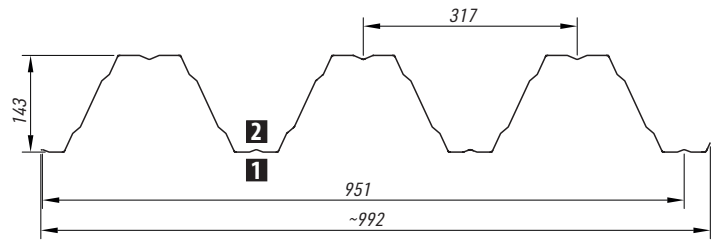

PADENGIMAS:		SKARDOS STORIS:
poliesteris blizgus 15 i 25 µm	cinkas 100, 200, 275 g/m ²	nuo 0,70 mm iki 1,50 mm

T 147

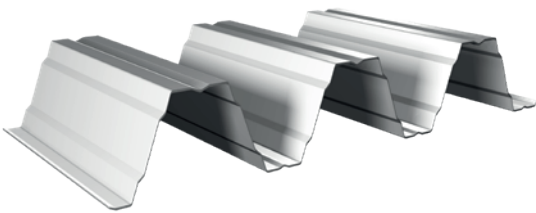

≈0,70 iki 1,50 ilgis nuo 2 mb

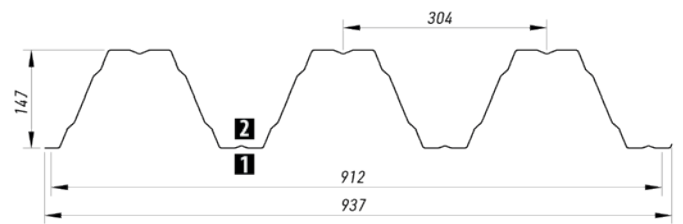

PADENGIMAS:		SKARDOS STORIS:
poliesteris blizgus 15 i 25 µm	cinkas 100, 200, 275 g/m ²	nuo 0,70 mm iki 1,50 mm

T 150

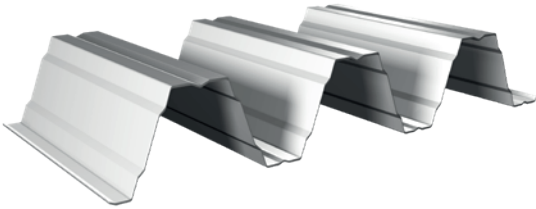

≈0,70 iki 1,50 ilgis nuo 2 mb

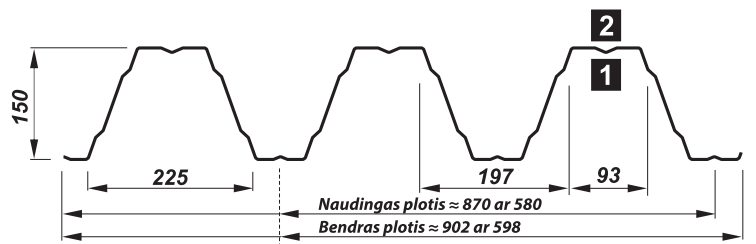

PADENGIMAS:		SKARDOS STORIS:
poliesteris blizgus 15 i 25 µm	cinkas 100, 200, 275 g/m ²	nuo 0,70 mm iki 1,50 mm

T 155

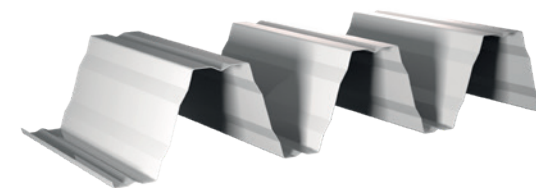

≈0,70 iki 1,50 ilgis nuo 2 mb

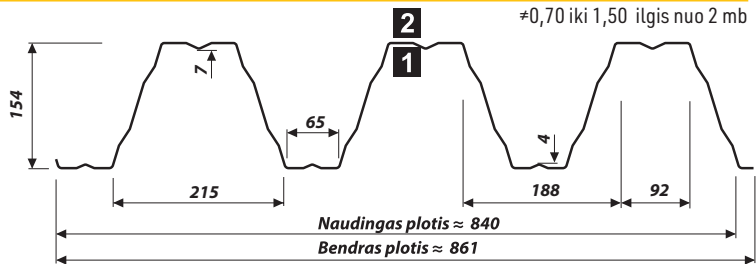

PADENGIMAS:		SKARDOS STORIS:
poliesteris blizgus 15 i 25 µm	cinkas 100, 200, 275 g/m ²	nuo 0,70 mm iki 1,50 mm

T 160

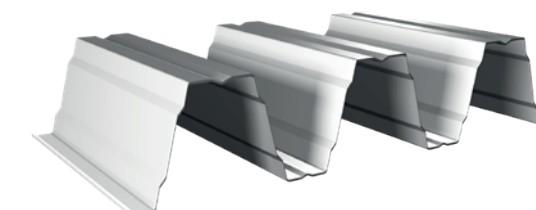

≈0,70 iki 1,50 ilgis nuo 2 mb

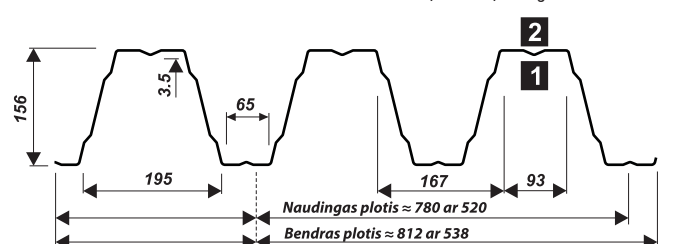

PADENGIMAS:		SKARDOS STORIS:
poliesteris blizgus 15 i 25 µm	cinkas 100, 200, 275 g/m ²	od 0,70 mm do 1,50 mm

TRAPECIJOS

T 200

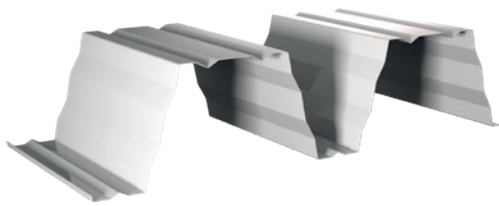

≈0,70 iki 1,50 ilgis nuo 2 mb

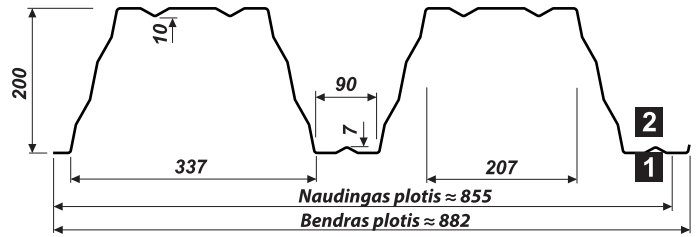

PADENGIMAS:				SKARDOS STORIS:
poliesteris blizgus	15 i 25 μm	cinkas	100, 200, 275 g/m ²	nuo 0,70 mm iki 1,50 mm

FASADINIAI PROFILIAI

T 6 fasadinis

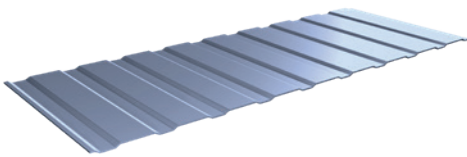

≈0,50 maksimalus ilgis 4 mb
≈0,70 maksimalus ilgis 6 mb

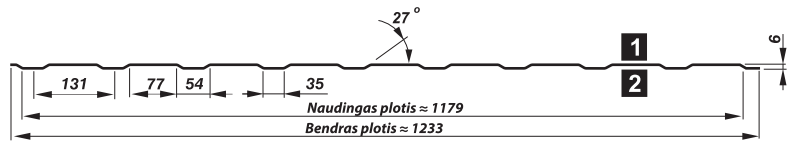

PADENGIMAS:				SKARDOS STORIS:
poliesteris blizgus	25 μm	puralas	50 μm	nuo 0,50 mm iki 0,70 mm
matinis	35 μm	cinkas	200, 275 g/m ²	
		alucinkas	150, 185 g/m ²	

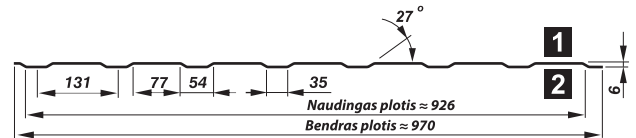

PADENGIMAS:		SKARDOS STORIS:
cinkas	200, 275 g/m ²	nuo 0,50 mm iki 0,70 mm

T 7 fasadinis

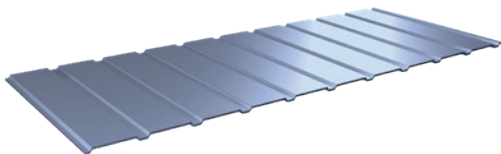

≈0,50 maksimalus ilgis 6 mb
≈0,70 maksimalus ilgis 6 mb

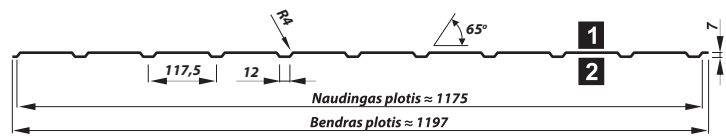

PADENGIMAS:				SKARDOS STORIS:
poliesteris blizgus	25 μm	puralas	50 μm	nuo 0,50 mm iki 0,70 mm
matinis	35 μm	cinkas	200, 275 g/m ²	
		alucinkas	150, 185 g/m ²	

PADENGIMAS:		SKARDOS STORIS:
cinkas	200, 275 g/m ²	nuo 0,50 mm iki 0,70 mm

T 8 fasadinis

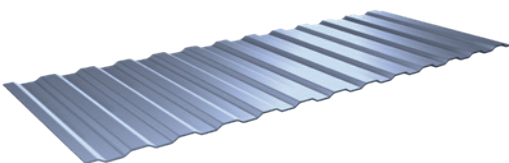

≈0,50 ≈0,70
maksimalus ilgis 6 mb

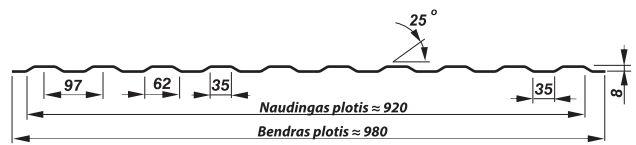

PADENGIMAS:		SKARDOS STORIS:
cinkas	200, 275 g/m ²	nuo 0,50 mm iki 0,70 mm

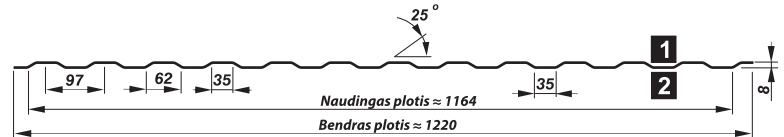

PADENGIMAS:				SKARDOS STORIS:
poliesteris blizgus	25 μm	puralas	50 μm	nuo 0,50 mm iki 0,70 mm
matinis	35 μm	cinkas	200, 275 g/m ²	
		alucinkas	150, 185 g/m ²	

T 14 fasadinis

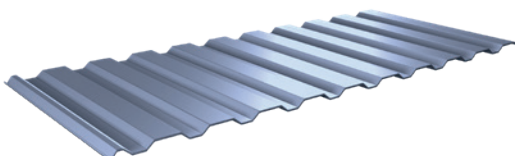

≈0,50 maksimalus ilgis 6 mb
≈0,70 maksimalus ilgis 7 mb

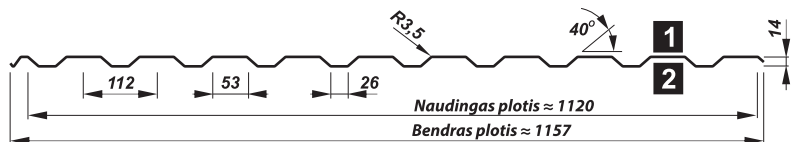

PADENGIMAS:				SKARDOS STORIS:
poliesteris blizgus	25 μm	puralas	50 μm	nuo 0,50 mm iki 0,70 mm
matinis	35 μm	cinkas	200, 275 g/m ²	
		alucinkas	150, 185 g/m ²	

T6, T7, T8 - rekomenduojama naudoti nedideliems paviršiams, tokiems kaip: palubės, garažai, garažo vartai, tvoros ir kt. Išsamesnė informacija puslapyje: <https://pruszynski.com.pl/produkt/blachy-trapezowe/trapezy-elewaracyjne/k6-elewaracja/>

TRAPECIJOS

T 18 cinkuotas fasadinis

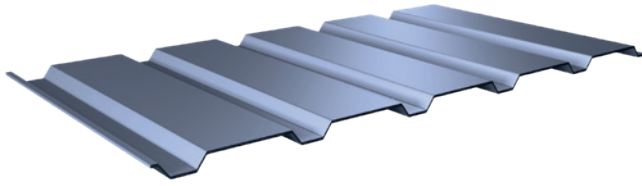

≠0,50 maksimalus ilgis 7 mb

≥0,60 maksimalus ilgis 8 mb

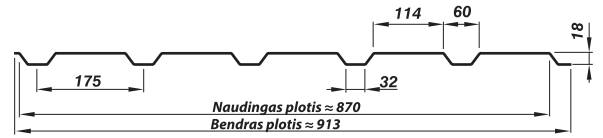

PADENGIMAS:		SKARDOS STORIS:
cinkas		nuo 0,50 mm iki 0,80 mm
200, 275 g/m ²		

T 18 DR fasadinis

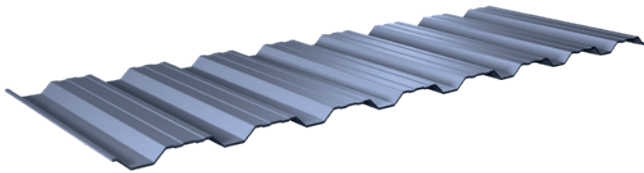

≠0,50 iki 0,70

maksimalus ilgis 9 mb

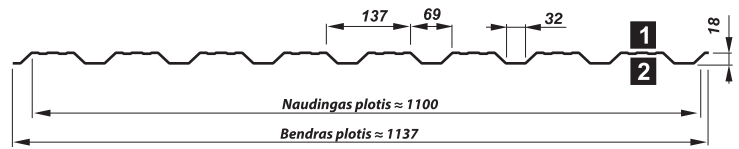

PADENGIMAS:				SKARDOS STORIS:
poliesteris	pur alas	cinkas	alucinkas	nuo 0,50 mm iki 0,70 mm
blizgus				
25 μm	50 μm	200, 275 g/m ²	150, 185 g/m ²	

T 18 fasadinis

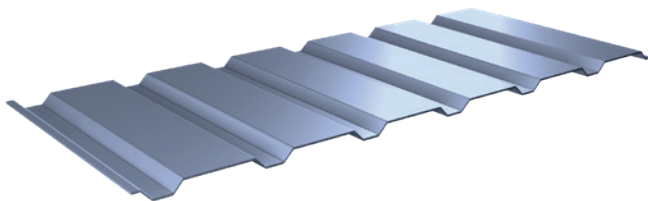

≠0,50 iki 0,75

maksimalus ilgis 9 mb

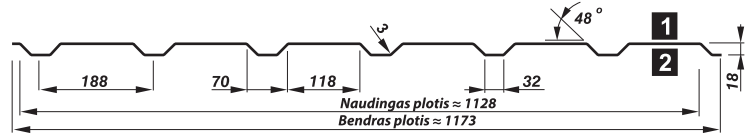

PADENGIMAS:				SKARDOS STORIS:
poliesteris	pur alas	cinkas	alucinkas	nuo 0,50 mm iki 0,75 mm
blizgus				
25 μm	50 μm	200, 275 g/m ²	150, 185 g/m ²	

T 18P fasadinis

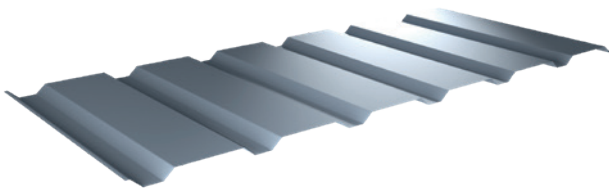

≠0,50 iki 0,70
maksimalus ilgis 9 mb

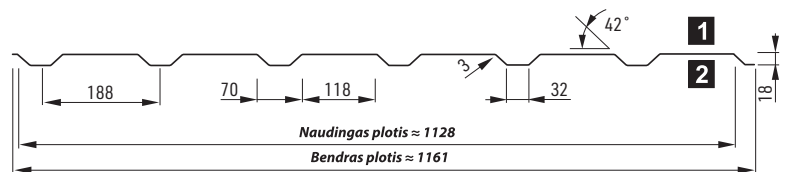

PADENGIMAS:			SKARDOS STORIS:
poliesteris	pur alas		nuo 0,50 mm iki 0,70 mm
blizgus			
25 μm	50 μm		

T 20 fasadinis

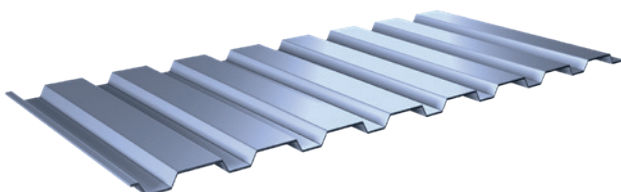

≠0,50 iki 0,75

maksimalus ilgis 9 mb

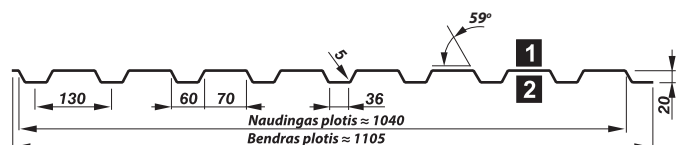

PADENGIMAS:				SKARDOS STORIS:
poliesteris	pur alas	cinkas	alucinkas	nuo 0,50 mm iki 0,75 mm
blizgus				
25 μm	50 μm	200, 275 g/m ²	150, 185 g/m ²	

TRAPECIJOS

T 35E fasadinis

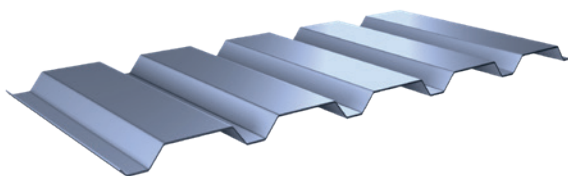

≠0,50 maksimalus ilgis 9 mb

≥0,70 maksimalus ilgis 12 mb

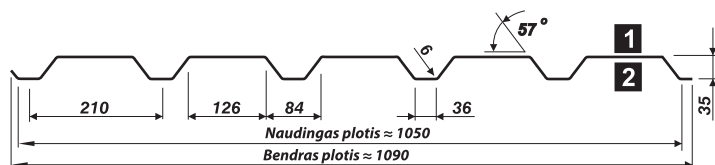

PADENGIMAS:				SKARDOS STORIS:
poliesteris	puralas	cinkas	alucinkas	nuo 0,50 mm iki 1,00 mm
blizgus 25 µm	matinis 35 µm	50 µm	200, 275 g/m ² 150, 185 g/m ²	

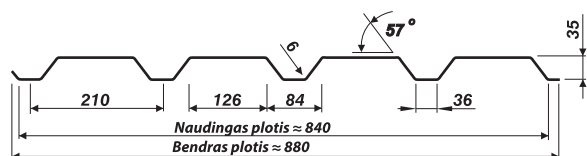

PADENGIMAS:		SKARDOS STORIS:
cinkas	200, 275 g/m ²	nuo 0,50 mm iki 1,00 mm

T 35EL fasadinis

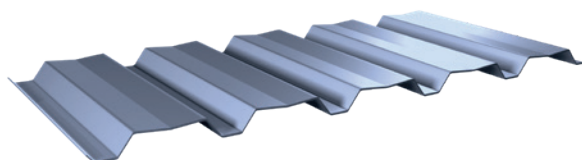

≠0,50 maksimalus ilgis 9 mb

≥0,70 maksimalus ilgis 12 mb

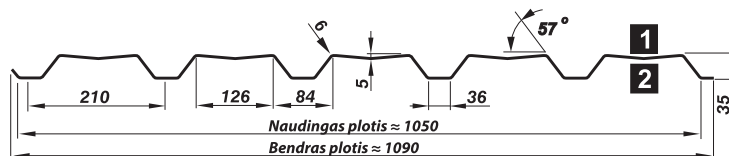

PADENGIMAS:				SKARDOS STORIS:
poliesteris	puralas	cinkas	alucinkas	nuo 0,50 mm iki 1,00 mm
blizgus 25 µm	matinis 35 µm	50 µm	200, 275 g/m ² 150, 185 g/m ²	

T 40 fasadinis

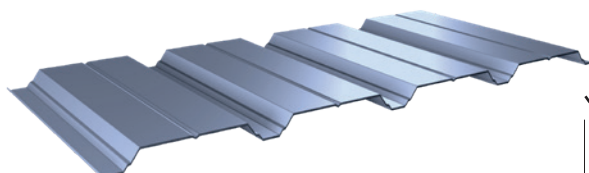

≠0,50 maksimalus ilgis 9 mb

≥0,70 maksimalus ilgis 12 mb

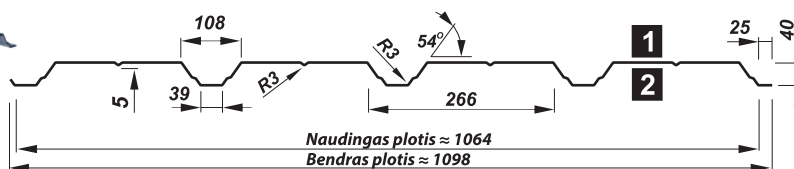

PADENGIMAS:				SKARDOS STORIS:
poliesteris	puralas	cinkas	alucinkas	nuo 0,50 mm iki 1,0 mm
blizgus 25 µm	matinis 35 µm	50 µm	200, 275 g/m ² 150, 185 g/m ²	

T 45 fasadinis

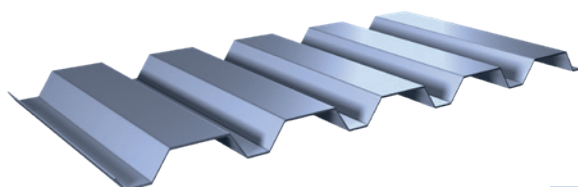

≠0,50 maksimalus ilgis 9 mb

≥0,70 maksimalus ilgis 12 mb

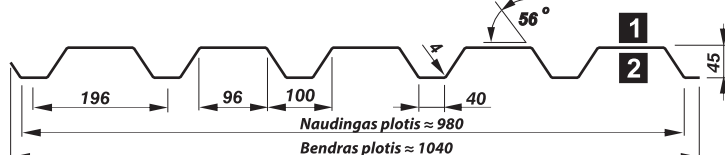

PADENGIMAS:				SKARDOS STORIS:
poliesteris	puralas	cinkas	alucinkas	nuo 0,50 mm iki 1,0 mm
blizgus 25 µm	matinis 35 µm	50 µm	200, 275 g/m ² 150, 185 g/m ²	

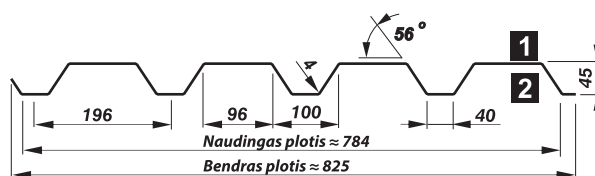

PADENGIMAS:		SKARDOS STORIS:
cinkas	200, 275 g/m ²	nuo 0,50 mm iki 1,0 mm

TRAPECIJOS

T 45P fasadinis

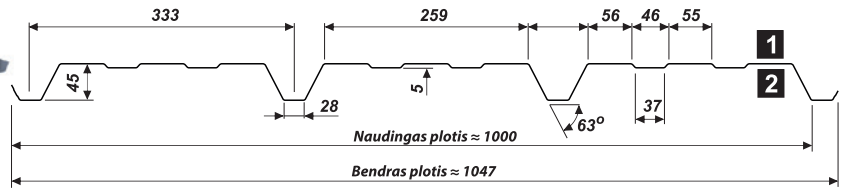
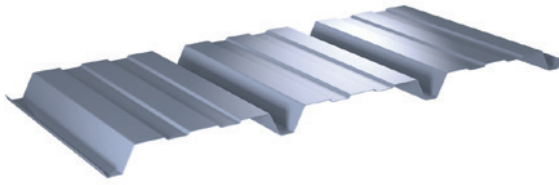

≠0,50 maksimalus ilgis 10 mb
 ≥0,70 maksimalus ilgis 12 mb

PADENGIMAS:					SKARDOS STORIS:
poliesteris		puralas	cinkas	alucinkas	nuo 0,50 mm iki 1,00 mm
blizgus	matinis				
25 µm	35 µm	50 µm	200, 275 g/m ²	150, 185 g/m ²	

T 50P fasadinis

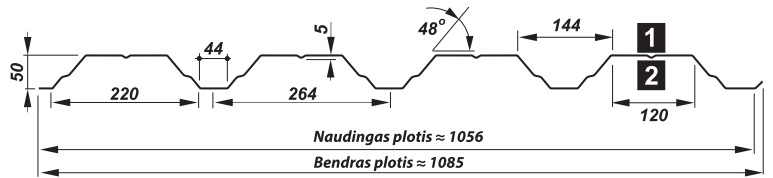
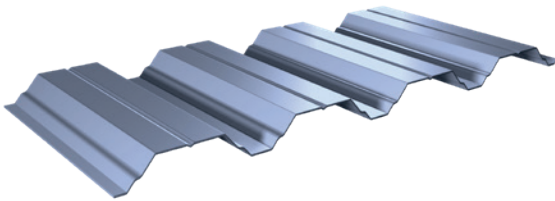

≠0,50 maksimalus ilgis 10 mb
 ≥0,70 maksimalus ilgis 12 mb

PADENGIMAS:					SKARDOS STORIS:
poliesteris		puralas	cinkas	alucinkas	nuo 0,50 mm iki 1,25 mm
blizgus	matinis				
25 µm	35 µm	50 µm	200, 275 g/m ²	150, 185 g/m ²	

T 55P fasadinis

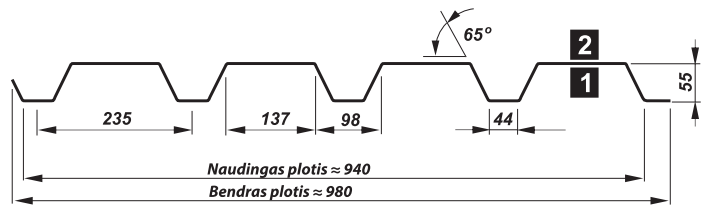
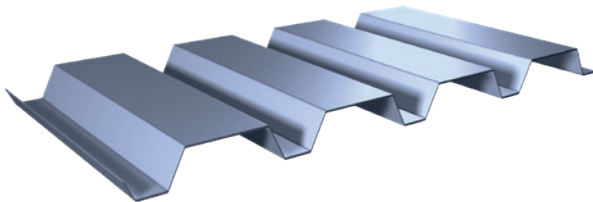

≠0,50 maksimalus ilgis 10 mb
 ≥0,70 maksimalus ilgis 12 mb

PADENGIMAS:					SKARDOS STORIS:
poliesteris		puralas	cinkas	alucinkas	nuo 0,50 mm iki 1,25 mm
blizgus	matinis				
25 µm	35 µm	50 µm	200, 275 g/m ²	150, 185 g/m ²	

T 60P fasadinis

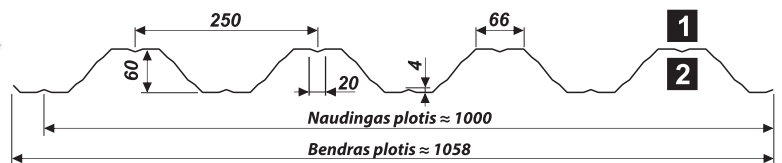
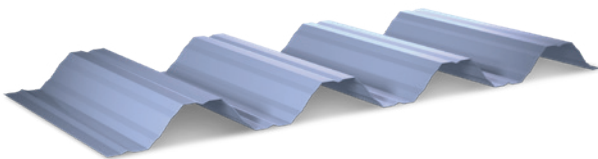

≠0,50 maksimalus ilgis 10 mb
 ≥0,70 maksimalus ilgis 12 mb

PADENGIMAS:					SKARDOS STORIS:
poliesteris		puralas	cinkas	alucinkas	nuo 0,50 mm iki 1,25 mm
blizgus	matinis				
25 µm	35 µm	50 µm	200, 275 g/m ²	150, 185 g/m ²	

ESANT PAPILDOMIEMS AKUSTIKOS REIKALAVIMAMS GALIME NAUDOTI PERFORUOTUS TRAPECINIUS LAPUS

Antikondensacinė plėvelė

Nuo kondensato apsauganti plėvelė tai puikus sprendimas pastatuose, kurių stogas nėra apšiltintas. Prasidėjus kondensacijos procesui, vandens lašeliai pradeda kauptis vidinėje stogo pusėje. Audinys sugeria apie 1 000 g/m² vandens, kuris susikaupia mažyčiuose membranose porose. Šiltėjant orui vanduo pradeda garuoti ir plėvelė vėl išdžiūsta.

Techniniai reikalavimai – į ką verta atkreipti dėmesį?

Statant pastatą su šalta metaline stogo danga būtina laikytis bendrųjų statybos standartų. Atkreipkite dėmesį į toliau išdėstytus techninius reikalavimus:

- Stogas ir visos jo dalys turi būti sukonstruotos, pagamintos ir sumontuotos pagal galiojančius statybos standartus. Tai reiškia, kad turi būti užtikrinta plokščių ventilacija išilgai kraigo ir po karnizu. Pagrindinis reikalavimas, kad antikondensacinė sistema tinkamai veiktų, yra geras lakštų vėdinimas, kurie turi būti vėdinami oru tam tikslui sukurtose erdvėse – su įėjimais ir išėjimais.
- Dengiant naujai pastatytus pastatus, kuriuose vanduo dar garuoja iš šviežio betono ar tinko, reikia numatyti papildomą vėdinimą. Dėl labai didelės santykinės drėgmės galimas lašėjimas. Tai normalu.
- Jei pastatas statomas, kai vyrauja neigiama temperatūra, atšilus orams atsiranda papildomas drėgmės šaltinis. Tai gali sukelti lašėjimą. Pastarajam išvengti, prieš montuojant stogo plokštes būtina jas kruopščiai išdžiovinti, o sumontavus – tinkamai vėdinti.
- Jei įmanoma, stenkitės, kad temperatūra pastate nenukristu iki 0 °C. Jei visame pastate vyrauja šaltis, svarbu pasirinkti šildymo būdą. Tokiu atveju greitesnis šildymas padeda sumažinti galimą lašėjimą.

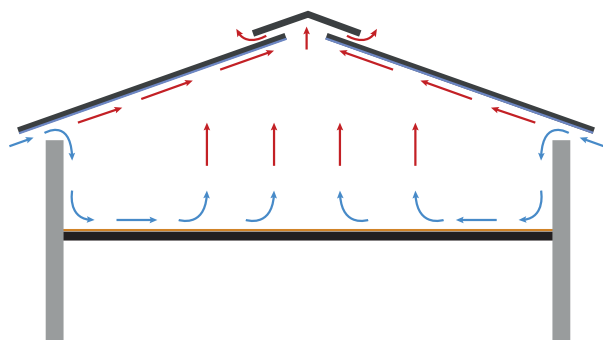

Tinkamas vėdinimas apšiltintame pastate, kai oras tiekiamas iš šonų, ir toliau pašalinamas per stogo kraigą.

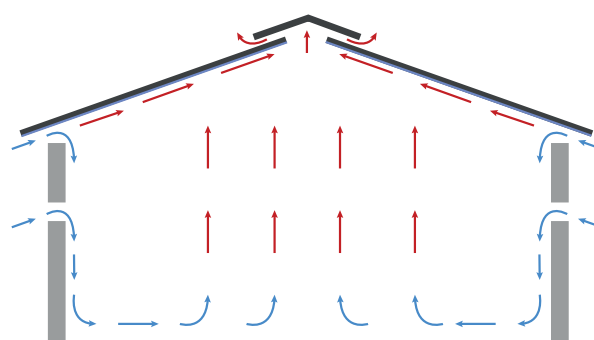

Tinkamas vėdinimas neizoliuotame pastate, kai oras tiekiamas iš šonų, ir toliau pašalinamas per stogo kraigą.

- Didelių stogų plotuose, vietose, kur medžiagos sluoksniai persidengia (mažiau nei 200 mm), ir ties karnizais turi būti išvengta galimos drėgmės absorbcijos. Ant vienslaidžių stogų apsauga nuo drėgmės absorbcijos ties karnizu ir kraigu. Tai galima padaryti dujiniu arba elektriniu degikliu ar kitu panašiu įrankiu.
- Medžiagos kraštai neturi būti veikiami tiesioginių saulės spindulių ar kitų oro sąlygų (stiprus vėjas, lietus). Tai taip pat taikoma pristatymo ir saugojimo metu.
- Nepažeiskite audinio paviršiaus
- Montuojant stogą, stogo plokštės turi būti sausos iš audinio pusės.

Drėgmės absorbcija

Antikondensacinė membrana daug geriau toleruoja drėgmės absorbcijos reiškinį ir leidžia lengvai jį kontroliuoti. Drėgmės absorbcija yra natūrali bet kurios antikondensacinės membranos savybė. Tačiau šis reiškinys neturėtų būti per stiprus, nes jis gali turėti ir neigiamų pasekmių.

Priešais esančioje schemoje parodyta, kaip atrodo membrana:

A – neužkertant kelio drėgmės absorbcijai

B – užkertant kelią drėgmės absorbcijai

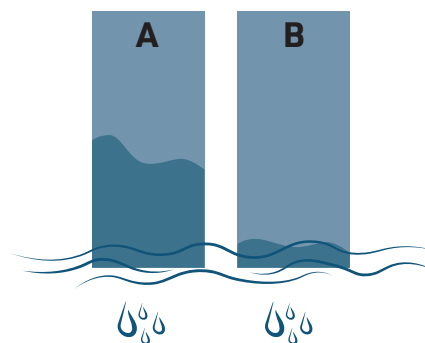

DĖMESIO!

Išsamią informaciją apie kaip išvengti drėgmės absorbcijos rasite mūsų svetainės, skiltyje PARSISIŪSTI (PLIKI DO POBRANIA)
<https://pruszynski.com.pl/pobierz/#file-52>

BANGUOTOS DANGOS, PANĖLĖS

PF 25

Fasadiniai banguoti profiliai, tai aukščiausios kokybės, naujoviškas „Blachy Pruszyński“ dangos pavidalas. Panašiai kaip trapeciniai profiliai, jie yra plačiai naudojami gyvenamųjų namų, biurų, administracinių pastatų, parduotuvių, sporto arenų statyboje, taip pat visur, kur be estetikos yra svarbus ypatingumas ir naujoviškas pavidalas. Fasadinių banguotų profilių danga, geras būdas pabrėžti statomo objekto originalumą, kas yra taip pat svarbu, kaip funkcionalumas bei tvirtumas.

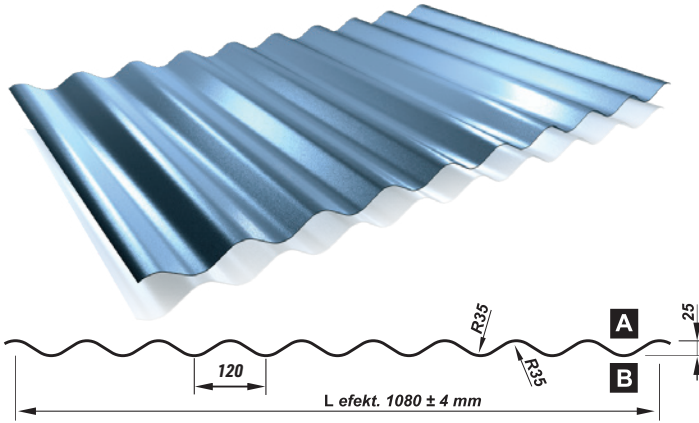

DĖMESIO: Stogo profiliai yra kai:

A pusė padengta dekoratyvine polimerine danga, o

B pusė padengta apsauginiu sluoksniu.

Kai profilio pusės padengtos priešingai – profiliai yra sieninis.

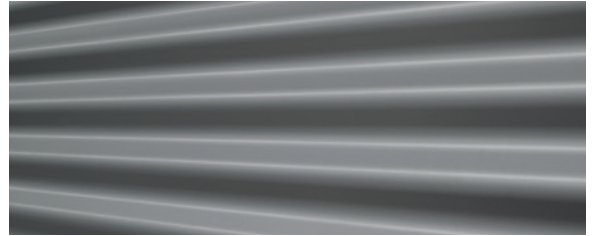

Profilio aukštis [mm]	25
Lygaus lakšto plotis [mm]	1250
Naudingas plotis [mm]	1080
Bendras plotis [mm]	1114
Maksimalus lapo ilgis [mb]	6 / 7
Minimalus lapo ilgis [mb]	0,5
Storis [mm]	0,5 / 0,7
Perforacija	Taip
Priedai	Sraigčiai, tarpinės, antikondensacinė plėvelė

Panėlė

Lamelės tiko PS dailylentės yra puikus gaminys pramoninių ir komercinių pastatų, prekybos centrų ir sandėlių salių sienoms ir fasadams dengti. Jos atlieka apsauginę ir dekoratyvinę funkcijas.



Storis - 0,5; 0,7 mm

Plotis - 155; 215; 315 mm (315 mm pločio plokštės yra 0,7 mm storio)

Spalva - voir page 51

Padengimais - poliesteris blizgantis, poliesteris

Ilgis - galimi plokščių ilgiai:

0,7 mm storio - 1-8 m

0,5 mm storio - 1-6 m

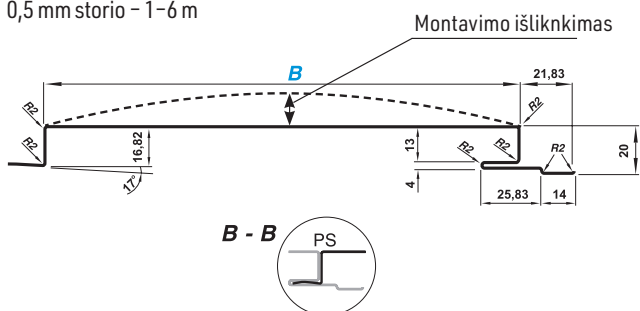

B - bendras plotis

PS: 155 / 215 / 315

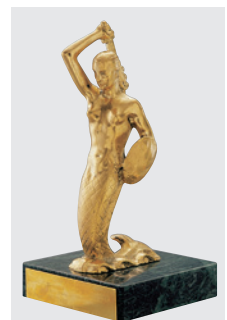
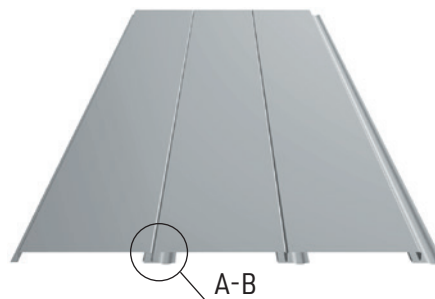

AUKSINĖ UNDIRĖLĖ

Varšuvos statybos dienų parodos garbės premija už sienų paneles, kaip prekę turinčią geriausias technines ir taikomąsias savybes.

VISI GAMINIAI TURI ITB IR PZH ATESTATUS

PWS2-MW-ST

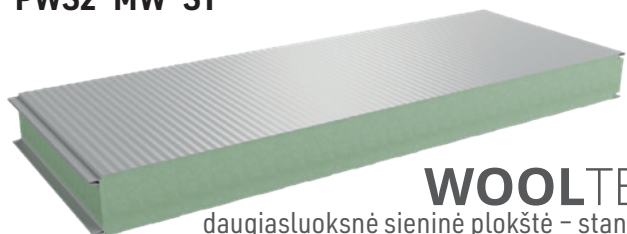

WOOLTECH
daugiasluoksnė sieninė plokštė – standartinė

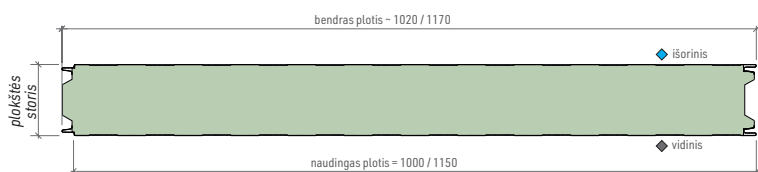

PWS2-MW-PL

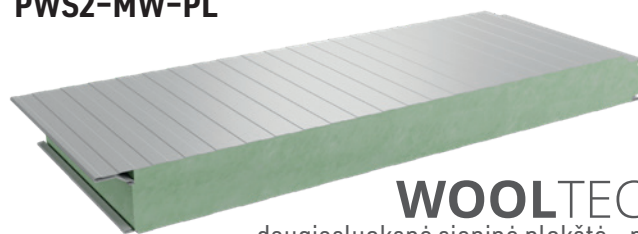

WOOLTECH
daugiasluoksnė sieninė plokštė – plus

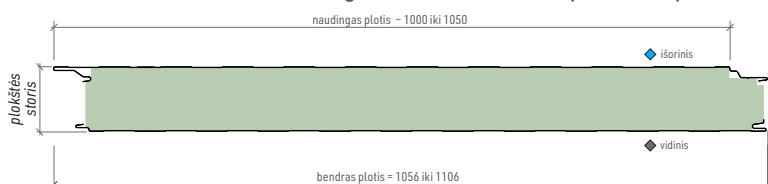

užpildas	ST - vata, kurios tankis 115
plokštės storis [mm]	60, 80, 100, 120, 140, 150, 160, 180, 200, 220, 240
naudingas plotis [mm]	1000, 1100*, 1150
bendras plotis [mm]	1020, 1120*, 1170
minimalus plokštės ilgis [mb]	2,0
maksimalus plokštės ilgis [mb]	16 (priklausomai nuo spalvos)**
skardos storis išor./vid. [mm]	0,5 - 0,7
išorinis profiliavimo tipas	trapecija - T mikrotrapecija - M banga - F nanobanga - N lygus - P***
vidinis profiliavimo tipas	trapecija - T, lygus - P***
padengimai	polesteris blizgus, PMG35* poliuretanai, HPS200
priedai	montavimo sistemos, tarpinės, apdailos elementai

užpildas	vata, kurios tankis 115
plokštės storis [mm]	100, 120, 140, 150, 160, 180, 200, 220, 240
naudingas plotis [mm]	1000, 1050
bendras plotis [mm]	1056, 1106
minimalus plokštės ilgis [mb]	2,0
maksimalus plokštės ilgis [mb]	16 (priklausomai nuo spalvos)**
skardos storis išor./vid. [mm]	0,5 - 0,7
išorinis profiliavimo tipas	trapecija - T mikrotrapecija - M banga - F nanobanga - N lygus - P***
vidinis profiliavimo tipas	trapecija - T, lygus - P***
padengimai	polesteris blizgus, PMG35* poliuretanai, HPS200
priedai	montavimo sistemos, tarpinės, apdailos elementai

PWS2-MW-ST plokštės papildomai galima įsigyti:

- PWS2-MW-ST SAFETY 200 ir 240 mm storio
- PWS2-MW-ST THERMO 180 ir 200 mm storio

Daugiau informacijos rasite mūsų svetainėje!

SIENINĖS PLOKŠTĖS SUJUNGIMO PWS2-MW-ST

plokštės storis	60, 80, 100	120, 140, 150, 160, 180	200, 220, 240
užraktas			

SIENINĖS PLOKŠTĖS SUJUNGIMO PWS2-MW-PL

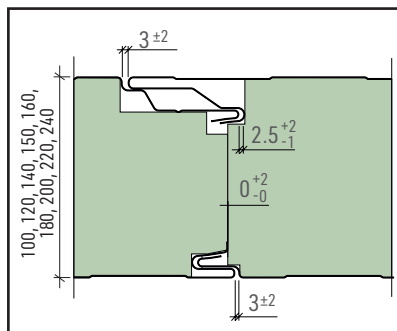

ITEMPIŲ PASKIRSTYTOJAS

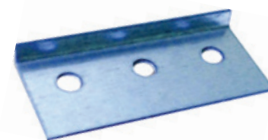

Itempių paskirstytojas tai elementas naudojamas daugiasluoksnių plokščių PWS2-MW-PL su pastėptu tvirtinimui montavimui. Be jo plokščių laikomoji galia sumažėja ~30%. Turi tris montavimo angas skirtas lengvesniam pritvirtinimui prie konstrukcijos. Naudojami du tvirtinimai vienai plokštei.

* dėl prieinamumo teirautis įmonėje „Blachy Pruszyński“

** Didžiausias leistinas plokštės ilgis priklausys nuo išorinės dangos spalvos. Veikiant saulės spinduliams, plieninė išorinė danga įkaista labiau, kuo tamsesnė spalva, tuo didesnis efektas. Dėl didelio temperatūrų skirtumo (Δt) tarp išorinės ir vidinės dangos atsiranda šiluminiai įtempiai, kurie turi įtakos daugiasluoksnės plokštės, pritvirtintos prie konstrukcijos, veikimui. Šių įtempių poveikis gali būti paviršiaus bangavimas arba kraštutiniai atvejais, plokštės sunaikinimas ties tarpine atrama. Ilgesnių nei rekomenduojamas tam tikros spalvos plokščių užsakymai bus įvykdyti tik gavus oficialų kliento pareiškimą, kad jis žino ir sutinka su aukščiau aprašyta žalos rizika. PIRTECH ir WOOLTECH plokščių maksimalūs ilgiai nurodyti mūsų svetainėje www.pruszynski.com.pl ir užsakymo lapuose

*** Lygus profiliavimas naudojamas tik su $\geq 0,6$ mm storio skarda

DAUGIASLUOKSNĖS PLOKŠTĖS SU MINERALINĖS VATOS UŽPILDU

PWS2-MWA-ST

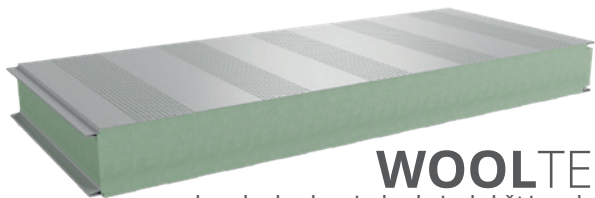

WOOLTECH
daugiasluoksnė sieninė plokštė – akustinė

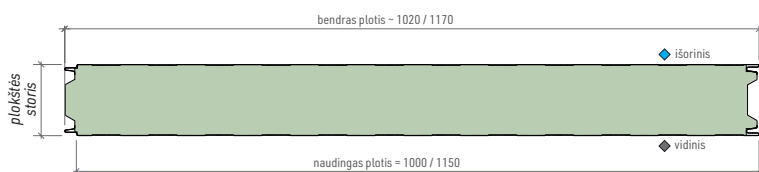

užpildas	vata, kurios tankis 115
plokštės storis [mm]	60, 80, 100, 120, 140, 150, 160, 180, 200, 220, 240
naudingas plotis [mm]	1000, 1150
bendras plotis [mm]	1020, 1170
minimalus plokštės ilgis [mb]	2,0
maksimalus plokštės ilgis [mb]	16 (priklausomai nuo spalvos)**
skardos storis išor./vid. [mm]	0,5 - 0,7
išorinis profiliavimo tipas	trapecija - T mikrotrapecija - M banga - F nanobanga - N lygus - P***
vidinis profiliavimo tipas	lygus - P
padengimai	polesteris blizgus, PMG35* poliuretanas, HPS200
priedai	montavimo sistemos, tarpinės, apdailos elementai

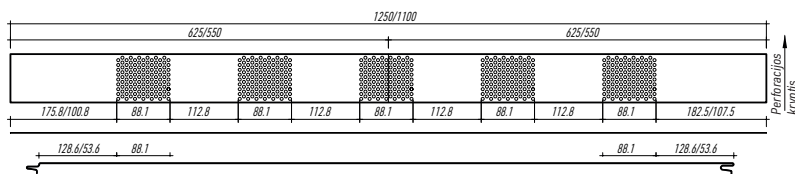

SIENINĖS PLOKŠTĖS SUJUNGIMO PWS2-MW

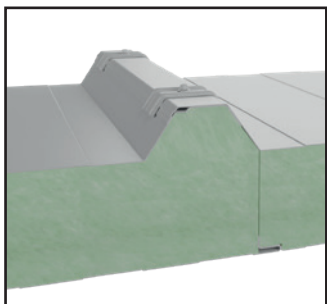

POVERŽLĖ (KALOTA)



Plokštėms sujungti naudokite poveržlę (kalotą). Sujungimo schema ir išsamų aprašytą rasite PIRTECH plokščių kataloge.

PWD2-MW

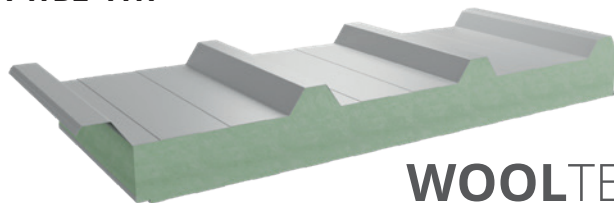

WOOLTECH
daugiasluoksnė stoginė plokštė

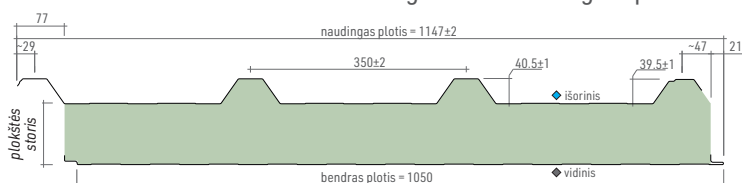

užpildas	vata, kurios tankis 115
plokštės storis [mm]	100, 120, 140, 150, 160, 180, 200, 230, 240, 250, 260
naudingas plotis [mm]	1050
bendras plotis [mm]	1147±2
minimalus plokštės ilgis [mb]	2,0
maksimalus plokštės ilgis [mb]	16 (priklausomai nuo spalvos)**
skardos storis išor./vid. [mm]	0,5 - 0,7
išorinis profiliavimo tipas	trapecija T40
vidinis profiliavimo tipas	trapecija - T, lygus - P***
padengimai	polesteris blizgus, PMG35* poliuretanas, HPS200
priedai	montavimo sistemos, tarpinės, apdailos elementai

PROFILIAVIMO GALIMYBĖS

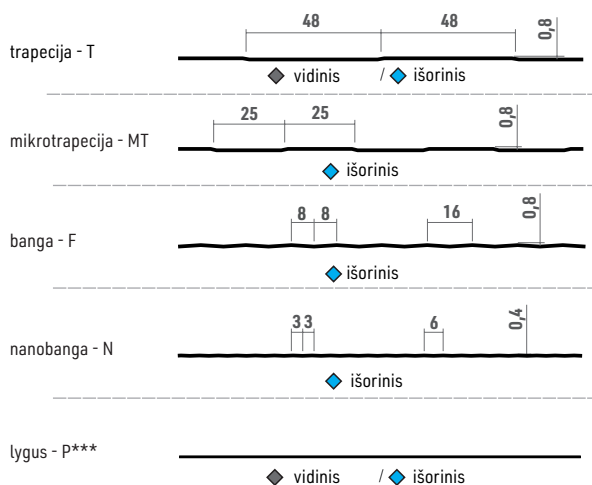

*** Lygus profiliavimas naudojamas tik su $\geq 0,6$ mm storio skarda



TOP BUILDER 2023 Daugiasluoksnės sieninės ir stogo plokštės su metaliniu paviršiumi ir mineralinės vatos šerdimi

Aukščiausios kokybės gaminių išskirtinumas: inovacijos ir naujovės, įskaitant patikrintus medžiagų, technologijų ir dizaino sprendimus.

Pasiūlyme taip pat yra padengimai naudojami chemiškai agresyvioje aplinkoje
voir page 50

DAUGIASLUOKSNĖS PLOKŠTĖS SU POLIURETANO UŽPILDU



PWS-PIR-ST

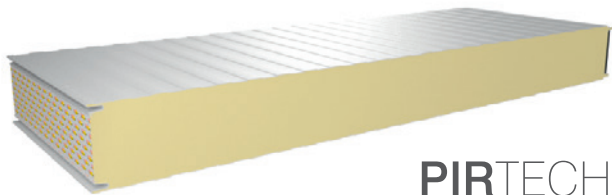

PIRTECH
sieninė daugiasluoksnė plokštė - standart

skerspjūvis

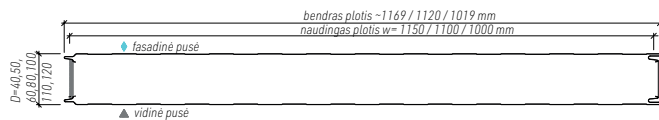

užpildas	poliuretanas PIR
plokštės storis [mm]	40, 50*, 60, 80, 100, 110, 120
naudingas plotis [mm]	1000, 1100, 1150
bendras plotis [mm]	1019, 1120, 1169
minimalus plokštės ilgis [m.b.]	2,0
maksimalus plokštės ilgis [m.b.]	18**
skardos storis išor./vid. [mm]	0,5/0,4 pagal užsakymą: 0,4 - 0,7 / 0,4 - 0,63
lembda veiksnys [W/mK]	0,022
išorinis profiliavimo tipas	trapecija - T mikrotrapecija - M banga - F kaseton - K
vidinis profiliavimo tipas	trapecija - T
padengimai	polesteris blizgus, PMG35* poliuretanas, HPS200
priedai	montavimo sistemos, tarpinės, apdailos elementai

PWS-PIR-PL

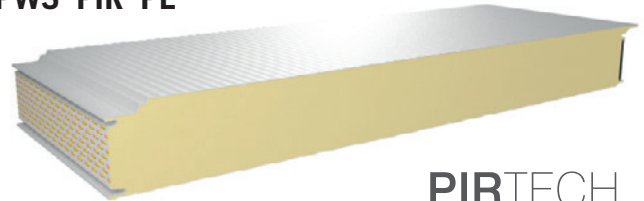

PIRTECH
sieninė daugiasluoksnė plokštė - plus

skerspjūvis

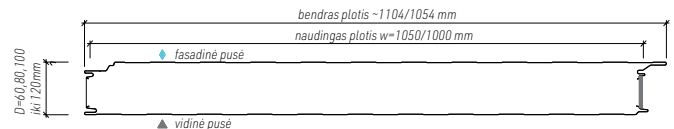

užpildas	poliuretanas PIR
plokštės storis [mm]	60, 80, 100, 120
naudingas plotis [mm]	1000, 1050
bendras plotis [mm]	1054, 1104
minimalus plokštės ilgis [m.b.]	2,0
maksimalus plokštės ilgis [m.b.]	18**
skardos storis išor./vid. [mm]	0,5/0,4 pagal užsakymą: 0,4 - 0,7 / 0,4 - 0,63
lembda veiksnys [W/mK]	0,022
išorinis profiliavimo tipas	trapecija - T mikrotrapecija - M banga - F kaseton - K
vidinis profiliavimo tipas	trapecija - T
padengimai	polesteris blizgus, PMG35* poliuretanas, HPS200
priedai	montavimo sistemos, tarpinės, apdailos elementai

Apdailos tipai:



Mikro profiliavimas galimas tik išorinėje pusėje

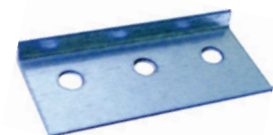

ITEMPIŲ PASKIRSTYTOJAS

Itempių paskirstytojas tai elementas naudojamas daugiasluoksnių plokščių PWS-PIR-PL su paslėptu tvirtinimui montavimui. Turi tris montavimo angas skirtas lengvesniam pritvirtinimui prie konstrukcijos. Naudojami du tvirtinimai vienai plokštei.

* dėl prieinamumo teirautis įmonėje „Blachy Pruszyński“

** Didžiausias leistinas plokštės ilgis priklausys nuo išorinės dangos spalvos. Veikiant saulės spinduliams, plieninė išorinė danga įkaista labiau, kuo tamsesnė spalva, tuo didesnis efektas. Dėl didelio temperatūrų skirtumo (Δt) tarp išorinės ir vidinės dangos atsiranda šiluminiai įtempiai, kurie turi įtakos daugiasluoksnei plokštei, pritvirtintai prie konstrukcijos, veikimui. Šių įtempių poveikis gali būti paviršiaus bangavimas arba kraštutiniai atvejais, plokštės sunaikinimas ties tarpine atrama. Ilgesnių nei rekomenduojamos tam tikros spalvos plokščių užsakymai bus įvykdyti tik gavus oficialų kliento pareiškimą, kad jis žino ir sutinka su aukščiausiai aprašyta žalos rizika. PIRTECH ir WOOLTECH plokščių maksimalūs ilgiai nurodyti mūsų svetainėje www.pruszynski.com.pl ir užsakymo lapuose

DAUGIASLUOKSNĖS PLOKŠTĖS SU POLIURETANO UŽPILDU

PWS-PIR-CH

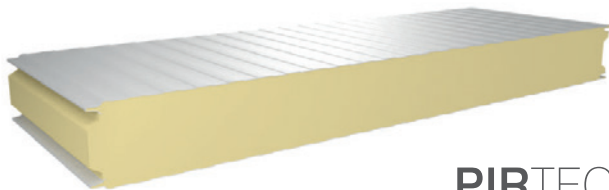

PIRTECH
šaldytuvinė daugiasluoksnė plokštė

skerspjūvis

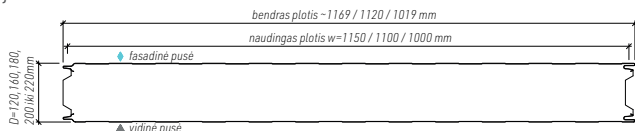

užpildas	poliuretanas PIR
plokštės storis [mm]	120, 140, 160, 180, 200, 220
naudingas plotis [mm]	1000, 1100, 1150
bendras plotis [mm]	1019, 1120, 1169
minimalus plokštės ilgis [m.b.]	2,0
maksimalus plokštės ilgis [m.b.]	18**
skardos storis išor./vid. [mm]	0,5/0,4 pagal užsakymą: 0,5 - 0,7 / 0,5 - 0,63
lembda veiksnys [W/mK]	0,022
išorinis profiliavimo tipas	trapecija - T mikrotrapecija - M banga - F kaseton - K
vidinis profiliavimo tipas	trapecija - T
padengimai	poliesteris blizgus, PMG35* poliuretanas, HPS200
priedai	montavimo sistemos, tarpinės, apdailos elementai

PWD-PIR

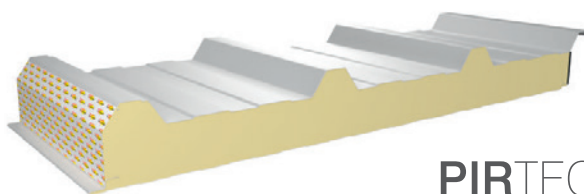

PIRTECH
stoginė daugiasluoksnė plokštė

skerspjūvis

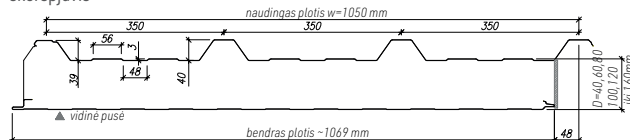

užpildas	poliuretanas PIR
plokštės storis [mm]	40, 60, 80, 100, 120, 160
naudingas plotis [mm]	1050
bendras plotis [mm]	1069
minimalus plokštės ilgis [m.b.]	2,0
maksimalus plokštės ilgis [m.b.]	18**
skardos storis išor./vid. [mm]	0,5/0,4 pagal užsakymą: 0,4 - 0,7 / 0,4 - 0,63
lembda veiksnys [W/mK]	0,022
išorinis profiliavimo tipas	trapecija T40
vidinis profiliavimo tipas	trapecija - T
padengimai	poliesteris blizgus, PMG35* poliuretanas, HPS200
priedai	montavimo sistemos, tarpinės, apdailos elementai

Pasiūlyme taip pat yra padengimai naudojami chemiškai agresyvioje aplinkoje - **voir page 50**

Gaminamų PIRTECH plokščių tipai

pavadinimas	STANDARD -ST	PLUS -PL	ŠALDYTUVINĖ -CH	STOGINĖ
žymėjimas	PWS-PIR-ST	PWS-PIR-PL	PWS-PIR-CH	PWD-PIR
užraktas				

POVERŽLĖ (KALOTA)



Plokštėms sujungti naudokite poveržlę (kalotą). Sujungimo schema ir išsamų aprašytą rasite PIRTECH plokščių kataloge.



EUROPOS MEDALIS 2017

sieninėms ir stoginėms sistemoms iš daugiasluoksnių plokščių PIRTECH

Apdovanojimą skyrė Europos integracijos komitetas, Business Centre Club ir Europos ekonomikos ir socialinių reikalų komitetas, už produktų ir paslaugų kokybę uropos lygiu.

PROFILIAI Z, C, Σ

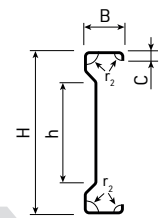
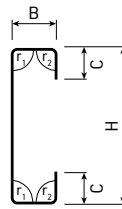
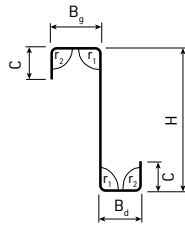

PROFILIS Z

	skardos storis mm	svoris kg/m	H mm	Bd mm	Bg mm	C mm
Z 100	1,50	2,64	100	48	53	16
	2,00	3,52	100	48	53	16
	2,50	4,40	100	48	55	16
	3,00	5,28	100	48	55	16
	3,50*	6,16	100	47	56	16
Z 100	1,50	3,00	100	60	68	16
	2,00	4,00	100	60	68	16
	2,50	5,00	100	60	68	16
	3,00	6,00	100	60	68	16
	3,50*	7,00	100	60	68	16
Z 150	1,50	3,24	150	48	53	21
	2,00	4,32	150	48	53	21
	2,50	5,40	150	48	55	21
	3,00	6,48	150	48	55	21
	3,50*	7,56	150	47	56	21
Z 150	1,50	3,60	150	60	68	21
	2,00	4,80	150	60	68	21
	2,50	6,00	150	60	68	21
	3,00	7,20	150	60	68	21
	3,50*	8,40	150	60	68	21
Z 180	1,50	3,96	180	60	68	21
	2,00	5,28	180	60	68	21
	2,50	6,60	180	60	68	21
	3,00	7,92	180	60	68	21
	3,50*	9,24	180	60	68	21
Z 200	1,50	3,84	200	48	53	21
	2,00	5,12	200	48	53	21
	2,50	6,40	200	48	55	21
	3,00	7,68	200	48	55	21
	3,50*	9,96	200	47	56	21
Z 200	1,50	4,20	200	60	68	21
	2,00	5,60	200	60	68	21
	2,50	7,00	200	60	68	21
	3,00	8,40	200	60	68	21
	3,50*	9,80	200	60	68	21
Z 250	1,50	4,80	250	60	68	21
	2,00	6,40	250	60	68	21
	2,50	8,00	250	60	68	21
	3,00	9,60	250	60	68	21
	3,50*	11,20	250	60	68	21
Z 250	1,50	4,97	250	65	75	21
	2,00	6,62	250	65	75	21
	2,50	8,24	250	65	75	21
	3,00	9,89	250	65	75	21
	3,50*	11,54	250	65	75	21
Z 300	1,50	5,69	300	65	75	21
	2,00	7,58	300	65	75	21
	2,50	9,32	300	65	75	21
	3,00	11,18	300	65	75	21
	3,50*	13,04	300	65	75	21
Z 350	1,50	6,24	350	65	75	21
	2,00	8,32	350	65	75	21
	2,50	10,40	350	65	75	21
	3,00	12,48	350	65	75	21
	3,50*	14,56	350	65	75	21
Z 400	1,50	6,79	400	65	75	21
	2,00	9,06	400	65	75	21
	2,50	11,32	400	65	75	21
	3,00	13,58	400	65	75	21
	3,50*	15,84	400	65	75	21
Z 350	1,50	6,48	350	75	85	21
	2,00	8,64	350	75	85	21
	2,50	10,80	350	75	85	21
	3,00	12,96	350	75	85	21
	3,50*	15,20	350	75	85	21
Z 400	1,50	7,08	400	75	85	21
	2,00	9,44	400	75	85	21
	2,50	11,80	400	75	85	21
	3,00	14,16	400	75	85	21
	3,50*	16,52	400	75	85	21

PROFILIS C

	skardos storis mm	svoris kg/m	H mm	B mm	C mm
C 100	1,50	2,64	100	48	16
	2,00	3,52	100	48	16
	2,50	4,36	100	48	16
	3,00	5,23	100	48	16
	3,50*	6,10	100	48	16
C 100	1,50	2,88	100	60	16
	2,00	3,84	100	60	16
	2,50	4,76	100	60	16
	3,00	5,71	100	60	16
	3,50*	6,66	100	60	16
C 150	1,50	3,24	150	48	21
	2,00	4,32	150	48	21
	2,50	5,36	150	48	21
	3,00	6,43	150	48	21
	3,50*	7,50	150	48	21
C 150	1,50	3,60	150	60	21
	2,00	4,80	150	60	21
	2,50	5,96	150	60	21
	3,00	7,15	150	60	21
	3,50*	8,34	150	60	21
C 200	1,50	3,84	200	48	21
	2,00	5,12	200	48	21
	2,50	6,36	200	48	21
	3,00	7,63	200	48	21
	3,50*	8,90	200	48	21
C 200	1,50	4,20	200	60	21
	2,00	5,60	200	60	21
	2,50	6,96	200	60	21
	3,00	8,35	200	60	21
	3,50*	9,74	200	60	21
C 250	1,50	4,50	250	48	21
	2,00	6,00	250	48	21
	2,50	7,40	250	48	21
	3,00	8,88	250	48	21
	3,50*	10,36	250	48	21
C 250	1,50	4,80	250	60	21
	2,00	6,40	250	60	21
	2,50	7,96	250	60	21
	3,00	9,55	250	60	21
	3,50*	11,14	250	60	21
C 300	1,50	5,02	300	48	21
	2,00	6,69	300	48	21
	2,50	8,28	300	48	21
	3,00	9,94	300	48	21
	3,50*	11,60	300	48	21
C 300	1,50	5,33	300	60	21
	2,00	7,10	300	60	21
	2,50	8,72	300	60	21
	3,00	10,46	300	60	21
	3,50*	12,20	300	60	21
C 350	1,50	6,26	350	75	21
	2,00	8,35	350	75	21
	2,50	10,40	350	75	21
	3,00	12,48	350	75	21
	3,50*	14,56	350	75	21
C 400	2,50	11,32	400	75	21
	3,00	13,58	400	75	21
	3,50*	15,84	400	75	21

PROFILIS Σ

	skardos storis mm	svoris kg/m	H mm	h mm	B mm	C mm
Σ 140	1,50	3,84	140	30	70	16
	2,00	5,12	140	30	70	16
	2,50	6,24	140	30	70	16
	3,00	7,49	140	30	70	16
	3,50*	8,74	140	30	70	16
Σ 170	1,50	4,20	170	60	70	16
	2,00	5,60	170	60	70	16
	2,50	6,84	170	60	70	16
	3,00	8,21	170	60	70	16
	3,50*	9,58	170	60	70	16
Σ 200	1,50	4,56	200	90	70	16
	2,00	6,08	200	90	70	16
	2,50	7,44	200	90	70	16
	3,00	8,93	200	90	70	16
	3,50*	10,42	200	90	70	16
Σ 230	1,50	4,96	230	120	70	16
	2,00	6,56	230	120	70	16
	2,50	8,04	230	120	70	16
	3,00	9,65	230	120	70	16
	3,50*	11,26	230	120	70	16
Σ 260	1,50	5,28	260	150	70	16
	2,00	7,04	260	150	70	16
	2,50	8,64	260	150	70	16
	3,00	10,37	260	150	70	16
	3,50*	12,00	260	150	70	16
Σ 300	1,50	5,76	300	190	70	16
	2,00	7,68	300	190	70	16
	2,50	9,44	300	190	70	16
	3,00	11,33	300	190	70	16
	3,50*	13,22	300	190	70	16
Σ 350	1,50	6,36	350	240	70	16
	2,00	8,48	350	240	70	16
	2,50	10,44	350	240	70	16
	3,00	12,53	350	240	70	16
	3,50*	14,62	350	240	70	16

Profilų C, Z, Σ matmenų nuokrypiai

SIMBOLIS	NUKRYPTAS NUO NOMINALIOJO MATMENS
B, Bg, Bd	± 2 mm
H	± 2 mm
h	± 2 mm
C (16-30 mm)	± 2 mm
r1	± 1°15'
r2	± 1°45'

BLACHY PRUSZYŃSKI

Aplicacje

https://pruszynski.com.pl/pobierz/#file-55

PROGRAMA LEIDŽIANTI PARINKTI PLONASINIUS ILGINIUS



Z ir C profilų C matmuo gali būti gaminamas nuo 16 iki 30 mm ilgio. Išimtis yra profiliai, kurių aukštis H=100, ir Σ profilis – šiuo atveju C visada yra 16 mm. Bet kokie pakeitimai galimi tik iš anksto suderinus su gamintoju.

* Atkreipkite dėmesį, kad 3,50 mm storio profiliai gali būti gaminami tik pagal specialų užsakymą. Išsamesnės informacijos teiraukitės pardavimų arba techniniame skyriuje.

Profiliai U, C+, Σ+

Firma Blachy Pruszyński atidarė naują liniją šaltai valcuotų plieninių profilių gamybai, papildydama savo asortimentą naujais U, C+, Σ+ profiliais.

Be to, nauja linija turi įmontuota lazerinį pjoviklį, kurio pagalba galimi įvairūs nupjovimai, pripjovimai ir įvairaus dydžio angų išpjovimai - visi nestandartiniai pakeitimai turi būti iš anksto suderinti su gamintoju.

Montažinės angos

Profiliai U, C+, Σ+ gali būti su montavimo angomis (Ø 10 mm, Ø 12 mm, Ø 14 mm, Ø 16 mm, Ø 18 mm, Ø 22 mm, fasolka 14x18 mm, 14x25 mm, 19x25 mm).

Medžiaga

Cinkuota plieninės skardos juosta (S350GD iki S390GD) su padengimu Magnelis ZM 120 storis nuo 1,50 mm iki 3,50* mm. Profiliai nereikalauja papildomo apsauginio padengimo, tačiau priklausomai nuo konstrukcijos panaudojimo gali būti nudažyti miltelinio būdu.

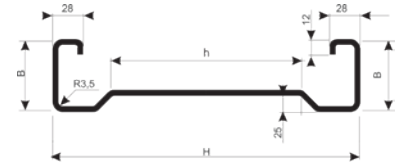
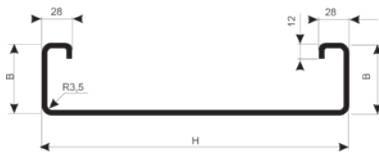
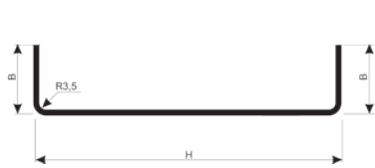

PROFILIS U

	skardos storis mm	svoris kg/m	H mm	B mm
U 100	1,50	2,57	100	60
	2,00	3,39	100	60
	2,50	4,20	100	60
	3,00	4,99	100	60
	3,50*	5,77	100	60
U 150	1,50	2,88	150	48
	2,00	3,81	150	48
	2,50	4,72	150	48
	3,00	5,62	150	48
	3,50*	6,50	150	48
U 150	1,50	3,17	150	60
	2,00	4,19	150	60
	2,50	5,20	150	60
	3,00	6,19	150	60
	3,50*	7,17	150	60
U 200	1,50	3,50	200	48
	2,00	4,64	200	48
	2,50	5,76	200	48
	3,00	6,86	200	48
	3,50*	7,95	200	48
U 250	1,50	4,51	250	65
	2,00	5,98	250	65
	2,50	7,44	250	65
	3,00	8,83	250	65
	3,50*	10,25	250	65
U 300	1,50	5,28	300	73
	2,00	7,04	300	74
	2,50	8,80	300	75
	3,00	10,56	300	76
	3,50*	12,32	300	77
U 350	1,50	5,66	350	64
	2,00	7,52	350	64
	2,50	9,36	350	64
	3,00	11,18	350	64
	3,50*	12,99	350	64
U 400	2,50	10,32	400	63
	3,00	12,34	400	63
	3,50*	14,34	400	63

PROFILIS C+

	skardos storis mm	svoris kg/m	H mm	B mm
C+ 200	1,50	4,80	200	69
	2,00	6,40	200	72
	2,50	8,00	200	75
C+ 250	1,50	5,64	250	79
	2,00	7,52	250	82
	2,50	9,32	250	83
C+ 300	2,50	10,32	300	83
C+ 350	2,50	11,32	350	83
C+ 400	2,50	11,68	400	67

PROFILIS Σ+

	skardos storis mm	svoris kg/m	H mm	L mm	B mm
Σ+ 200	1,50	5,04	200	90	70
	2,00	6,62	200	90	70
	2,50	8,20	200	90	71
Σ+ 230	1,50	5,64	230	120	80
	2,00	7,46	230	120	81
	2,50	8,80	230	120	71
Σ+ 260	2,50	9,32	260	150	70
Σ+ 300	2,50	10,32	300	190	74
Σ+ 350	2,50	11,32	350	240	74

Profiliai Z, C, Σ

Profiliai Z, C, Σ yra gaminami iš šaltai valcuotos plieninės skardos. Profilių standumas ir atsparumas leidžia plačiai naudoti juos nešančiose konstrukcijose. Dažniausiai šie profiliai naudojami statyboje įrengti:

- karkasines sienas ir pertvaras
- gegnių ir pastogių konstrukcijas
- sąramas sienose
- laikančiąsias sijas ir grebėstus

Šie profiliai, papildę mūsų pasiūlymą lengvų konstrukcijų statyboje, taip pat naudojami pramoninių, prekybinių, visuomeninių ir kitų pastatų apskardinimui.

Montažinės angos

Profiliai Z, C, Σ gali būti jau su montavimo angomis (Ø 10 mm, Ø 12 mm, Ø 14 mm, Ø 16 mm, Ø 18 mm, Ø 22 mm, fasolka 14x18 mm, 14x25 mm, 19x25 mm). Tai lengvina jų montavimą varžtais ir kniedėmis. Atnaujiname konstrukcijų demontavimo galimybę ir pakartotinį jų montavimą, patariame naudoti varžtus.

Medžiaga

Cinkuota plieninė skardos juosta (S350 GD iki S390 GD) su padengimu Magnelis ZM 120 storis nuo 1,50 iki 3,50* mm. Profiliai nereikalauja papildomo apsauginio padengimo, tačiau, priklausomai nuo konstrukcijos panaudojimo, gali būti nudažyti miltelinio būdu.

Profilų U, C+, Σ+ matmenų nuokrypiai

SIMBOLIS	NUKRYPTAS NUO NOMINALIOJO MATMENS
B	± 2 mm
H	± 2 mm
h	± 2 mm

* Atkreipkite dėmesį, kad 3,50 mm storio profiliai gali būti gaminami tik pagal specialų užsakymą. Išsamesnės informacijos teiraukitės pardavimų arba techniniame skyriuje.

Plieniniai skardos grebėstai

Profiliai omega valcuojami šaltuoju būdu iš plieninės cinkuotos skardos, kurios storis yra nuo 0,7 iki 1,00 mm. Profilai omega gaminami trijų skirtingų aukščių, todėl juos galima panaudoti įvairiose konstrukcijose.

Medžiaga

Plienas iš abiejų pusių padengtas cinko sluoksniu
- Plieno markė nuo S280GD iki S350GD

Privalumai:

- aukštas standumas ir atsparumas
- ilgaamžiškumas
- mažas konstrukcijos svoris
- ideali konstrukcijų plokštuma
- patogus ir lengvas montavimas

Storis - 0,7 - 1,00
Padengimas - organinis
Ilgis - 0,5 iki 6 mb

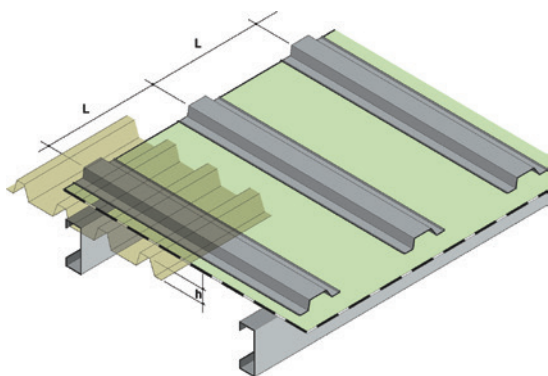

GREBĖSTAI, PERFORACIJA

PROFILIS OMEGA 20

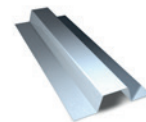
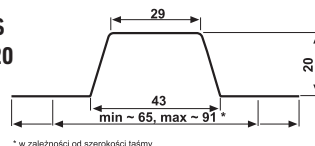

PROFILIS OMEGA 30

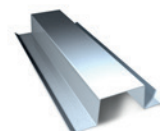
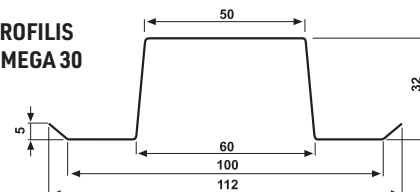

PROFILIS OMEGA 50

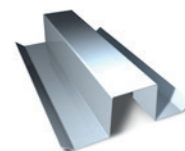
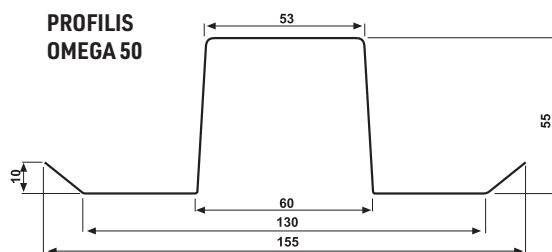

Pagal užsakymą galime pagaminti bet kokių matmenų profilius iki 6 m ilgio.

Perforacija

Skardos perforacija taip pat yra gausiame Blachy Pruszyński paslaugų pasiūlyme. Perforuota skarda, dėl savo savybių yra pračiai naudojama įvairiose statybos srityse. Pavyzdžiui, ventiliacijos sistemos dalių įrengimui (apsauginės grotelės, ventiliatorių korpusas) garsą izoliuojančių salių įrengimui, taip pat kaip dekoratyviai fasadų elementai, baliustradų ir tvorų įrengimui, apšvietimo įrengimui (puikiai išsklaido šviesą) ir tt.

Po perforavimo: lakštai ištiesinami ir supjaustomi pagal reikiamą dydį. Papildomos paslaugos: po perforavimo lakštus galima supjaustyti pagal reikiamą dydį, išlankstyti, suvynioti į rulus, suvirinti, nudažyti miltelinio būdu ir pan. Perforuoti lakštai gaminami laikantis PN 76/M-94060/, DIN standartų arba pagal kliento reikalavimus. Medžiaga: paprastas plienas (juodas), cinkuotas plienas, nerūdijantis plienas, atsparus rūgštims plienas, aliuminis, varis, žalvaris, bronzos ir kiti.

Galimi angų tipai:

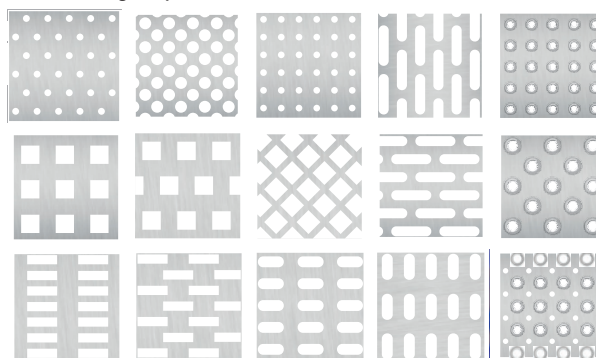

Juostos plotis iki 1500 mm,

Skardos storis iki 1,5 mm,

Angų diametras:

- Ø 3,2 mm
- Ø 4,0 mm
- Ø 5,0 mm

Toliau yra pavaizduotas perforacijų išdėstymas atskiriems trapeciniams profiliams.

Perforacijų išdėstymą galima keisti pagal pirkėjo pageidavimus.

Perforacijos pavyzdys T60

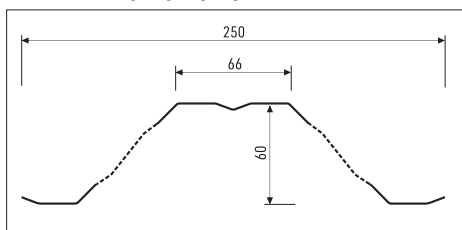

Perforacijos pavyzdys T20

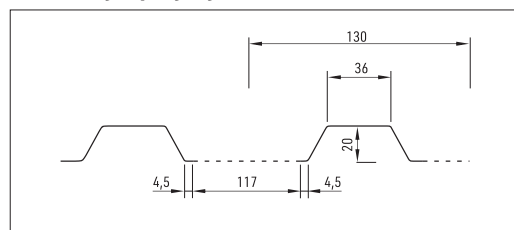

Perforacijos pavyzdys T92P

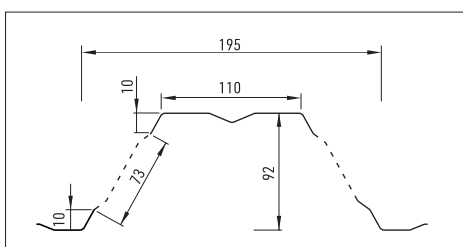

Perforacijos pavyzdys T135P

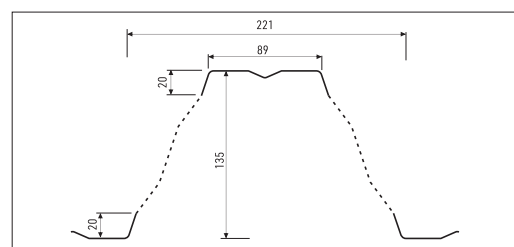

		FARM	FOOD SAFE
savybės		<ul style="list-style-type: none"> • labai geras cheminis atsparumas • geras atsparumas korozijai • geras plastiškumas • termoaktyvūs dažai • paviršiaus apdorojimas ir dažymas: be šešiavalenčio chromo ir sunkiųjų metalų 	<ul style="list-style-type: none"> • labai geras atsparumas UV spinduliams • geras atsparumas korozijai • labai geras plastiškumas • termoaktyvūs dažai • paviršiaus apdorojimas ir dažymas: be šešiavalenčio chromo ir sunkiųjų metalų
pritaikymas		vidinė stogo dangos padenimo pusė skirta naudoti agresyvioje aplinkoje tvartuose bei ūkinuose pastatuose	naudojama agresyvioje aplinkose: profiliai, daugiasluoksnės plokštės, stogo dangoms bei fasadams, statybiniams medžiagoms (plytelėms bei vandens nuvedimo sistemoms)
aprašymas	storis	35 mikronai	120 mikronai
	kompozicija	priekinė pusė (vidinė pastato dalis): gruntas 15 mikronų + viršutinė dangau 20 mikronų padengimas; galinė pusė (galinė pastato dalis): Granite® HD, Granite® HDS, Granite® HDX dviguba apdaila: 5 arba 7 mikronų gruntas daugiasluoksnės plokštėms	priekinė pusė (vidinė pastato dalis): gruntas 25 mikronų + viršutinis padengimas 30 mikronų; galinė pusė (galinė pastato dalis): 10 arba 12 mikronų gruntas; galima dvipusė apdaila
	blizgesys (Gardner 60°)	30 GU; kiti blizgesio lygiai pagal užklausą	30 GU; kiti blizgesio lygiai pagal užklausą
	spalvos	skirtingi baltumo atspalviai	spalvų palėtė; kitos spalvos pagal užklausą
	išvaizda	lygus	smulkiagrūdis
	laikina apsauga (neprivalomas)	savaime limpanti arba šildoma plėvelė	netaikoma
našumas	dangos sukibimas	≤ 1T	≤ 1T
	atsparumas įtrūkimams lenkimo metu	≤ 2T	≤ 1.5T
	atsparumas smūgiams	18 J	18 J
	atsparumas įbrėžimams	≥ 2 kg	≥ 3 kg
	paviršiaus kietumas (pieštuko)	HB iki H	NETAIKOMA
	atsparumas korozijai: • druskos rūko testas • korozijos atsparumo kategorija	360 valandų	700 valandų Rc5
	atsparumas kondensavimui: • testas QCT • korozijos apsaugos kategorija (vidaus)	1500 valandų CPI4	1500 valandų CPI4
	atsparumas - UV spinduliuotei: • QUV (UVA+H2O) testas (2000 valandų) • atsparumo kategorija UV spinduliuotei	NETAIKOMA	ΔE ≤ 2; GR ≥ 80 % RUV4
	klasifikavimas reakcijai į ugnį (EN 13501-1)	A1	A1 skirta spalvų klasei nuo 1 iki 4, A2 skirta metalinėms spalvoms, klasė 5
	atsparumas rūgštims	gera arba labai gera	gera arba labai gera
	atsparumas amoniakui	labai gera	labai gera
	atsparumas tirpikliams: • alifatai ir alkoholiai • ketonai • aromatai	labai gera labai gera labai gera	labai gera žema gera arba labai gera
	atsparumas mineralinėms alyvoms	labai gera	labai gera
automatinė garantija	<ul style="list-style-type: none"> • neperforuotos skardos • be dažų atspalvių • estetinė išvaizda (ΔE ≤ 3, blizgesys ≥ 80%) 	NETAIKOMA	15 metai
pastabos		nurodytos veikimo charakteristikos, metalo danga Z275 (garantuotas minimumas)	nurodytos veikimo charakteristikos tinkamos metalo dangai su Z275 (garantuotas minimumas)

SPALVOS

POLIESTERIO PADENGIMAI

blizgus

RAL 9010 ^{(1) (2) (3)} SNIEGO BALTUMO	RAL 9002 ^{(1) (2)} BALTA	RAL 7035 ^{(1) (2)} PILKA	RAL 9007 ^{(1) (2)} SIDARBRINIS METALIKAS	RAL 7000 ⁽¹⁾ ŠVIESIAI PILKA	RAL 7024 ⁽¹⁾ GRAFITO	RAL 7016 ^{(1) (2)} ANTRACITAS	RAL 9006 ^{(1) (2) (3)} SIDABRO
RAL 5010 ^{(1) (2)} ŽYDRA	RAL 6029 ^{(1) (2)} ŽALIA	RAL 6005 ⁽¹⁾ TAMSIAI ŽALIA	RAL 1021 ⁽¹⁾ GELTONA	RAL 1002 ^{(1) (2)} SMĖLIO	RAL 8004 ⁽¹⁾ PLYTŲ	RAL 3016 ^{(1) (2)} KORALŲ	
RAL 3005 ⁽¹⁾ VYŠNIŲ	RR 028 ⁽¹⁾ VYŠNIŲ	RAL 3011 ⁽²⁾ VYŠNIŲ	RAL 8017 ^{(1) (2)} RUDA	RR 032 ⁽¹⁾ TAMSIAI RUDA	RAL 9005 ⁽¹⁾ JUODA	RAL 1015 ⁽¹⁾ KRĖMINĖ	

10/30 metų
garantija*

25 µm storio poliesterio danga veiksmingai apsaugo nuo ardomojo UV spinduliuotės poveikio. Danga apsaugo pavirčių nuo korozijos ir ilgus metus užtikrina spalvos patvarumą. Gaminams su blizgaus poliesterio (PS) danga, suteikiama iki 30 metų garantija.

struktūrinis matinis

RR 011 ⁽¹⁾ ŽALIA	RR 750 ⁽¹⁾ PLYTŲ	RR 028 ⁽¹⁾ VYŠNIŲ	RR 032 ⁽¹⁾ TAMSIAI RUDA	RAL 8017 ⁽¹⁾ RUDA	RAL 7016 ⁽¹⁾ ANTRACITAS	RR 033 ⁽¹⁾ JUODA
--------------------------------	--------------------------------	---------------------------------	---------------------------------------	---------------------------------	---------------------------------------	--------------------------------

15/35 metų
garantija*

PMG matinę poliesterio danga 35 µm storio, sukuria veiksminga apsaugą nuo išorinių veiksnių. Visų pirma naudojama metalinėms stogo čerpėms pjaustytoms pagal išmatavimą, ji sukuria modernią, matinę pastato apdailą.

Tokia pat spalvų gama yra ir **ULTRAMAT®** dangoje – 35 µm matinėje poliesterio dangoje, kurią tiekia „ArcelorMittal®“ plieno gamykla.

TOPMAT

RR 750 ⁽¹⁾ PLYTŲ	RAL 8017 ⁽¹⁾ RUDA	RAL 7016 ⁽¹⁾ ANTRACITAS	RR 033 ⁽¹⁾ JUODA	RAL 7042 ⁽¹⁾ ŠVIESI PILKA
--------------------------------	---------------------------------	---------------------------------------	--------------------------------	---

20/35 metų
garantija*

TOPMAT® matinio poliesterio danga, kurio storis 35 µm. Jis pasižymi 20 % didesniu atsparumu spalvos pasikeitimui ir didesniu atsparumu korozijai nei įprasta poliesterio danga. Skirta modulinės stogo čerpėms.

SPECIALIOS SPALVOS

RAL 8023 ⁽¹⁾ VARIO	⁽¹⁾ UKSINIS AŽUOLAS	⁽¹⁾ TAMSUS RIEŠUTAS
----------------------------------	-----------------------------------	-----------------------------------

15/40 lat
gwarancji*

POLIURETANINĖS DANGOS

PURLAK

RAL 7016 ⁽¹⁾ ANTRACITAS	RAL 9005 ⁽¹⁾ JUODA
---------------------------------------	----------------------------------

PURMAT

RR 750 ⁽¹⁾ PLYTŲ	RR 011 ⁽¹⁾ ŽALIA	RR 028 ⁽¹⁾ VYŠNIŲ
RAL 8017 ⁽¹⁾ RUDA	RR 033 ⁽¹⁾ JUODA	RAL 7016 ⁽¹⁾ ANTRACITAS

30/50 metų
garantija*

Poliuretano dangos PURLAK (blizgi) ir PURMAT (matinė) – tai 50 mikronų storio danga, kuri veiksmingai apsaugo nuo žalingų saulės spindulių poveikio. Šios savybės leidžia naudoti dangą net itin agresyvios aplinkos vietose.

(1) skardos storis 0,5 mm, (2) skardos storis 0,7 mm, (3) skardos storis 1,0 mm

Kataloge pateiktos spalvos gali skirtis nuo realiųjų. Dangos atspalviai gali skirtis priklausomai nuo žaliavos partijos, iš kurios gaminyje buvo pagamintas.

Prireikus konkrečios spalvos atspalvio dangos, pateikdami užsakymą būtinai apie tai informuokite pardavėją.

*Garantijos trukmė priklauso nuo garantijos rūšies (estetinė ar techninė). Susipažinkite su sąlygomis mūsų svetainėje pruszynski.com.pl arba teiraukitės pardavimo vietoje.



Skirta metalinėms stogo dangoms, trapeciniams lakštams, PIRTECH, PWS-W, PWS-W EKO daugiasluoksniams plokštėms, stogo ir fasado plokštėms, sienų kasetėms, gofruotiems profiliams, šalto formavimo profiliams ir stogo langams.



Taikoma fasado kasetonams.

III tipo aplinkos apsaugos deklaracija taikoma PIRTECH daugiasluoksniams plokštėms, plokštėms su mineralinės vatos šerdimi, sienų kasetėms, trapeciniams lakštams (išskyrus T84 ir T94) ir metalinėms stogo dangoms: FIORD, REN, LOARA, KARO, REGLE, MODUS, OPTIMA, RUBY, SAPPHIRE.



Pruszyński Sp. z o. o. buveinė

05-806 Sokołów, Komorów, ul. Sokołowska 32b,
įregistruota Varšuvos apygardos teisme Varšuvoje,
Nacionalinio teismų registro 13-ajame komerciniame skyriuje,
Nr. 0000054020, įstatinis kapitalas 17 635 000 PLN,
NIP 534-21-39-235, REGON 016480890, Gamybos įmonė

ZAKŁAD PRODUKCYJNY

05-806 Komorów, Sokołów
ul. Sokołowska 32B
tel. 22 738 60 00, fax 22 738 61 01
www.pruszynski.com.pl
e-mail: pruszynski@pruszynski.com.pl

Atsižvelgiant į tai, kad pasiūlyme galimi technologiniai patobulinimai, įmonė PRUSZYŃSKI palieka teisę keisti esamą turinį bei papildomo išpėjimo. 2025.02.01



Facebook!
- spauskite „Like“
mūsų facebook pask yroje