



aktualizacja: marzec 2024

PROFIL PRODUKCJI

www.pruszynski.com.pl

BLACHODACHÓWKI



Zapraszamy na film prezentujący montaż blachodachówek MODUS, LOARA, TIGRA, FIORD i REN:



Nowoczesna blachodachówka panelowa **TIGRA** - jest wyjątkowa ze względu na swój oryginalny, nieoczywisty kształt, uzyskany głównie poprzez zastosowanie licznych przetłoczeń. Jako pierwsze rzucają się w oczy trapezowe kształty, oddzielające poszczególne, płaskie fragmenty panelu. Dzięki nim na połaci dachowej tworzy się charakterystyczny wzór „tabliczki czekolady”. Tego typu ułożenie daje nam poczucie integralności i uporządkowania dachu. TIGRA, oprócz trapezowych przetłoczeń posiada drobną tzw. nanofalę.

TIGRA



powierzchnia efektywna	0,803 m ²
długość modułu	350 mm
wysokość profilu	11,5 mm
wysokość przetłoczenia	30 mm
szerokość całkowita	1186 mm
szerokość efektywna	1147 mm
min. nachylenie dachu	25°
powłoka zabezpieczająca	Poliester połysk, Mat gruboziarnisty, TOPMAT, PURMAT, PURLAK, PURMAX
akcesoria	wkręty, uszczelki, kotnierze uszczelniające, obróbki, farby zaprawkowe

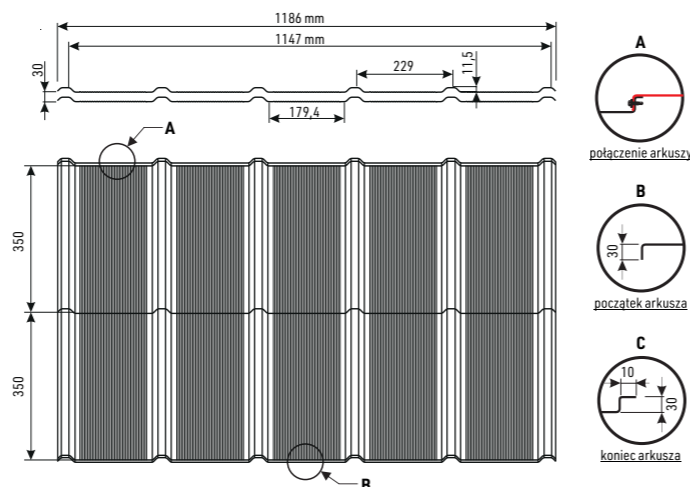

BLACHODACHÓWKI



Blachodachówka panelowa **FIORD** zachwyca zdecydowanym przetłoczeniem przypominającym skandynawski styl projektowania. Drobne przetłoczenia poprawiają sztywność panelu, dzięki czemu unikamy nieestetycznych pofalowań blachy. Ułatwiają również komunikację na dachu, bez obaw o ewentualne odkształcenia.

FIORD



powierzchnia efektywna	0,777 m ²
długość modułu	350 mm
wysokość profilu	17 mm
wysokość przetłoczenia	30 mm
szerokość całkowita	1165 mm
szerokość efektywna	1110 mm
min. nachylenie dachu	25°
powłoka zabezpieczająca	Poliester połysk, Mat gruboziarnisty, TOPMAT, PURMAT, PURLAK, PURMAX
akcesoria	wkręty, uszczelki, kotnierze uszczelniające, obróbki, farby zaprawkowe

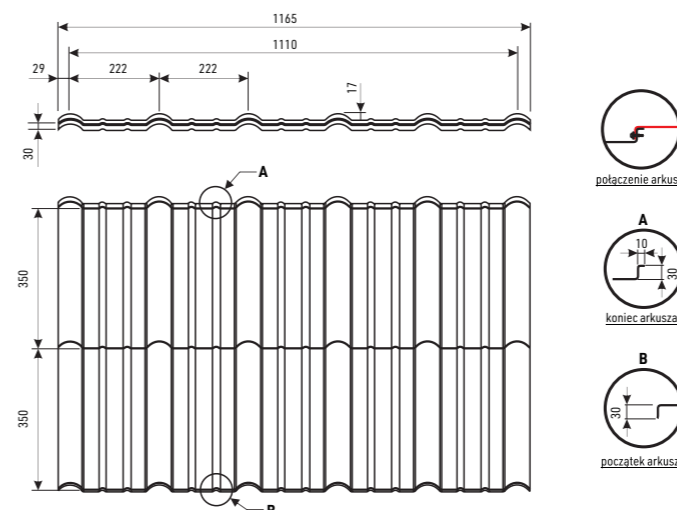
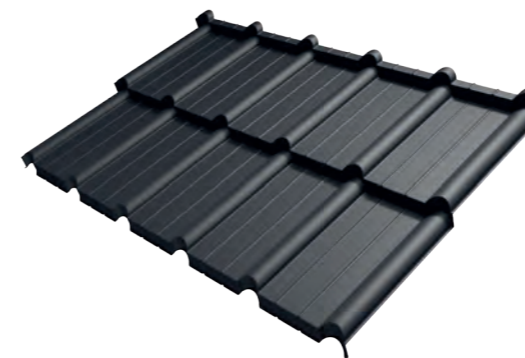

BLACHODACHÓWKI



Blachodachówka **PŁASKA PLUS** to odpowiedź na wciąż rosnący trend minimalistyczny. Zmodyfikowaliśmy blachodachówkę PŁASKA, usuwając delikatne przetłoczenie na powierzchni panelu. Dzięki temu otrzymaliśmy idealnie płaską powierzchnię, która teraz jest tak często poszukiwana przez inwestorów. Stworzona z myślą o nowoczesnym budownictwie, tworzy nienachalny rysunek na dachu. Najlepiej zaprezentuje się w powłokach matowych.

**PŁASKA
PLUS**



powierzchnia efektywna	0,387 m ²
długość modułu	320 mm
wysokość przetłoczenia	35 mm
szerokość całkowita	1245 mm
szerokość efektywna	1210 mm
min. nachylenie dachu	25°
powłoka zabezpieczająca	PURMAT, PURMAX
akcesoria	wkręty, uszczelki, kołnierze uszczelniające, obróbki, farby zaprawkowe

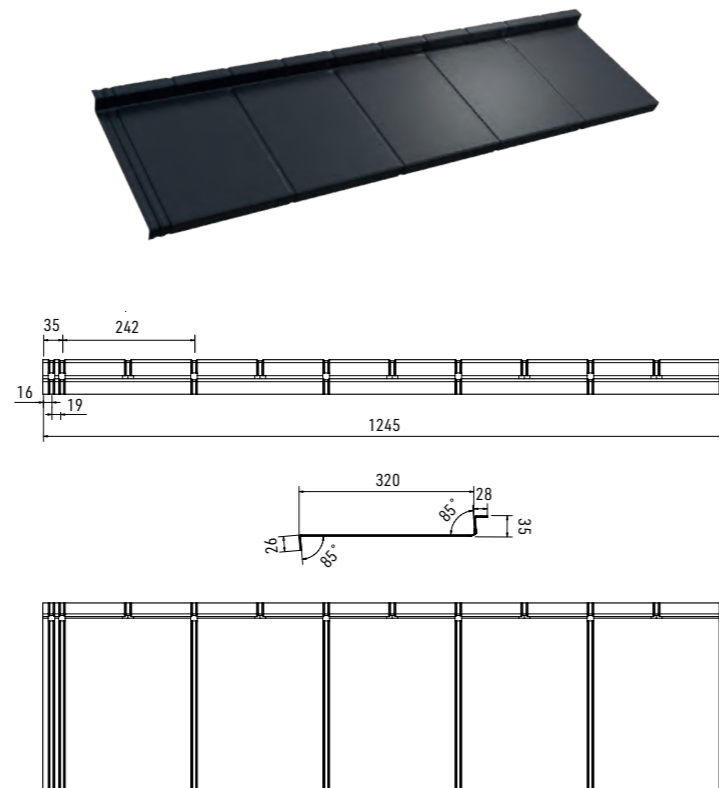

BLACHODACHÓWKI



Blachodachówka **PŁASKA** posiada nowatorski kształt, który doskonale wpisuje się w nowoczesną i przemysłową zabudowę. Prosta i szybka w montażu. Ekonomiczna - do koniecznego minimum ograniczona ilość odpadów. Pokrycie dachowe wykonane z blachodachówki PŁASKIEJ może być projektowane na dziesięciolecia.

PŁASKA



powierzchnia efektywna	0,386 m ²
długość modułu	320 mm
wysokość profilu	3 mm
wysokość przetłoczenia	30 mm
szerokość całkowita	1245 mm
szerokość efektywna	1207 mm
min. nachylenie dachu	25°
powłoka zabezpieczająca	PURMAT, PURMAX
akcesoria	wkręty, uszczelki, kołnierze uszczelniające, obróbki, farby zaprawkowe

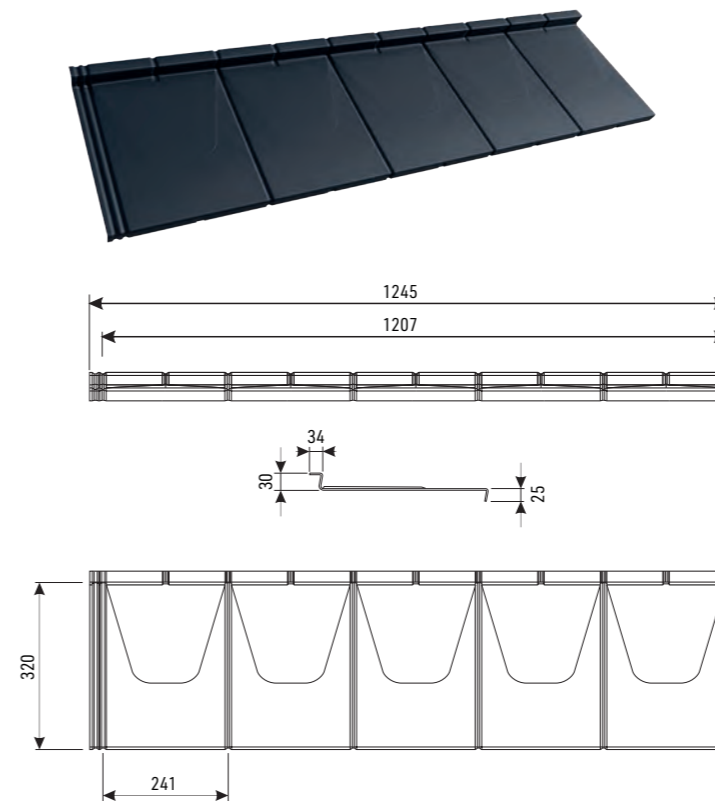

Blachodachówka PŁASKA
została wyróżniona
Złotym Medalem MTP Budma 2019

BLACHODACHÓWKI



Blachodachówka LOARA posiada wysokie przetłoczenie, które cieszy się popularnością wśród klientów. Blachodachówka jest symetryczna co ułatwia znacznie proces montażu. Popularny, nowoczesny kształt LOARY jest dostępny w arkuszach ciętych na wymiar oraz w wersji panelowej.

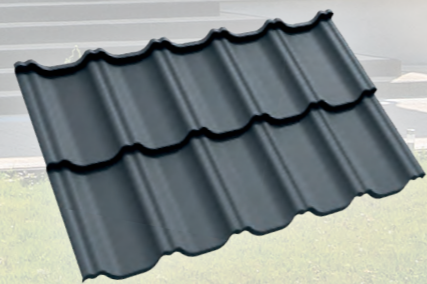

LOARA



	cięta na wymiar	panelowa
powierzchnia efektywna	-	0,784 m ²
długość modułu	350 mm	
wysokość profilu	23	
wysokość przetłoczenia	25 mm	30 mm
szerokość całkowita	1187 mm	
szerokość efektywna	1120 mm	
min. nachylenie dachu	9°	15°
powłoka zabezpieczająca	Poliester potysk, mat gruboziarnisty, PURMAT, PURLAK, PURMAX	Poliester potysk, mat gruboziarnisty, TOPMAT, PURMAT, PURLAK, PURMAX
akcesoria	wkręty, uszczelki, kołnierze uszczelniające, obróbki, farby zaprawkowe	

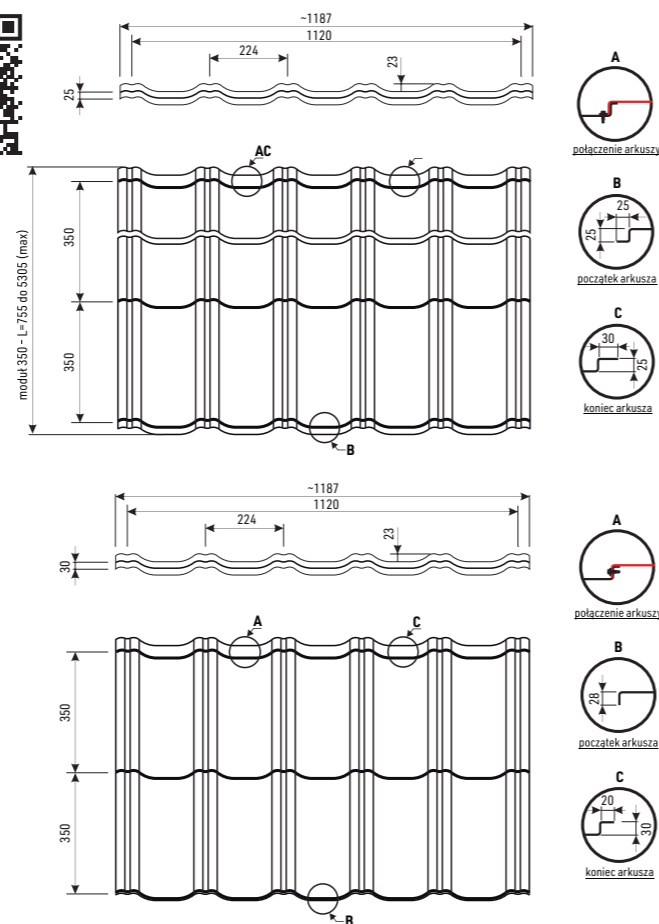

BLACHODACHÓWKI



Blachodachówka REN swoim oryginalnym kształtem umożliwia wyróżnianie się obiektów na tle innych i płynne wkomponowanie się w otaczające je środowisko. Posiada również bardzo bogatą paletę zabezpieczeń antykorozyjnych (powłoki organiczne i metaliczne). Dostępna w postaci wygodnych paneli, a także w arkuszach docinanych na wymiar.

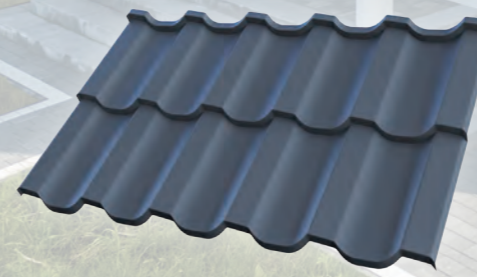

REN



	cięty na wymiar	panelowy
powierzchnia efektywna	-	0,774 m ²
długość modułu		350 mm
wysokość profilu		27
wysokość przetłoczenia	25 mm	30 mm
szerokość całkowita		1192 mm
szerokość efektywna		1105 mm
min. nachylenie dachu	9°	15°
powłoka zabezpieczająca	Poliester potysk, mat gruboziarnisty, PURMAT, PURLAK, PURMAX	Poliester potysk, mat gruboziarnisty, TOPMAT, PURMAT, PURLAK, PURMAX
akcesoria	wkręty, uszczelki, kołnierze uszczelniające, obróbki, farby zaprawkowe	

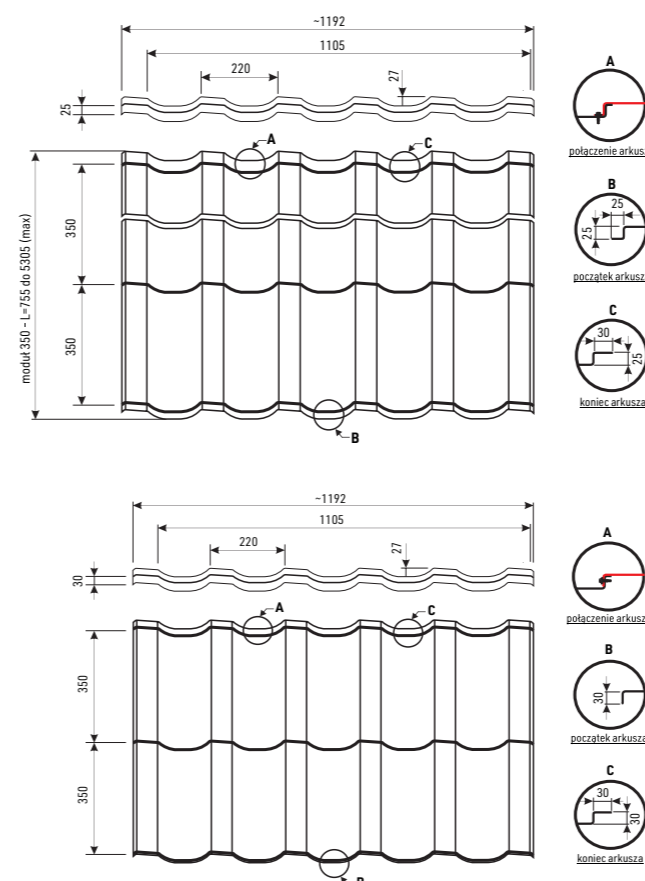

Blachodachówka REN została wyróżniona Złotym Medalem MTP Budma 2018

Panele KARO z blachy powlekanej to doskonały wybór dla wszystkich tych, którzy chcą by ich dach wyglądał oryginalnie. Panele dostępne są w powłokach mat gruboziarnisty i PURMAT, ale istnieje możliwość wykonania ich w każdej innej powłoce i kolorze z oferty. Montowane na dachach z pełnym deskowaniem na tzw. haftry. Ciekawy kształt tego pokrycia gwarantuje, że cały budynek zyska **niepowtarzalny charakter**.

TP 26 SUPER to niby zwykły „trapez”, ale zastosowanie jest na tyle uniwersalne, że zdecydowanie jest to wyrób godny uwagi. Idealnie nadaje się na dachy garaży, szop, stodoł, hal przemysłowych, a nawet domów jednorodzinnych. Sprawdza się także jako elewacja. Dostępna jest w przetłoczeniu falistym. Wysokość trapezu to 26 mm. Takie wymiary pokrycia oraz dość duży rozstaw pomiędzy przetłoczeniami zapewnia odpowiednie odprowadzanie wody z dachu i estetycznie prezentuje się na budynku. Skutecznie zabezpieczy dach przed opadami atmosferycznymi i uzupełni wizualnie budynek.



wymiary paneli	555x555, 345x345, 245x245 mm
grubość blachy	0,5 mm
min. nachylenie dachu	22°
sposób montażu	za pomocą zaczepów mocujących (haftry) na pełnym deskowaniu
powłoka zabezpieczająca	Poliester połysk, mat gruboziarnisty, PURMAT, PURLAK, PURMAX
akcesoria	wkręty, uszczelki, kołnierze uszczelniające, obróbki, farby zaprawkowe



PANEL KARO 555 - startowy



PANEL KARO 555
ilość szt./m² - 3,25



PANEL KARO 345 - startowy



PANEL KARO 345
ilość szt./m² - 8,4



PANEL KARO 245 - startowy

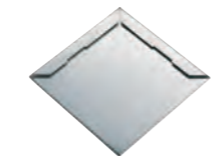

PANEL KARO 245
ilość szt./m² - 16,67



HAFTRA - uchwyt mocujący

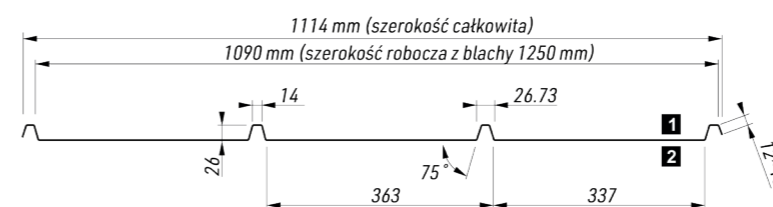
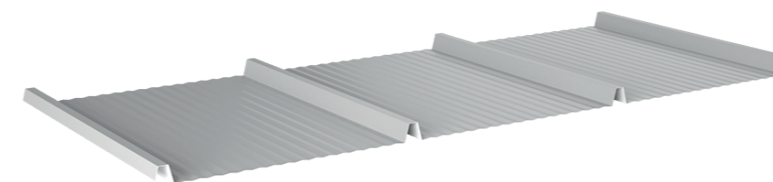

MOŻLIWOŚCI PROFILOWANIA:
• F - mikrofala

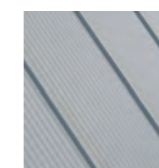

grubość	0,5-0,7 mm
min. długość arkusza	0,5 mb
max. długość arkusza	0,50 mm - 6 mb 0,70 mm - 7 mb
wysokość profilu	26 mm
szerokość wsadu	1250 mm
szerokość całkowita	1114 mm
szerokość efektywna	1090 mm
min. nachylenie dachu	8°
powłoka zabezpieczająca	poliester połysk/mat, poliuretan, ocynk, aluzynk
akcesoria	wkręty, uszczelki, kołnierze uszczelniające, obróbki, farby zaprawkowe



Dachowa blacha trapezowa TP 26 SUPER została wyróżniona Złotym Medalem MTP Budma 2023

ZASTOSOWANIE:
dachy domów i obiektów użytkowych o min. spadku 8st (14%), elewacje, ogrodzenia, bramy garażowe, itp.

PANEL DACHOWY NA RĄBEK



Zapraszamy na filmiki odcinkowe prezentujący montaż panelu NA RĄBEK



WSPORNIK DO FOTOWOLTAIKI

Blachy na tzw. rąbek stojący są jedną z najstarszych technologii stosowanych w budownictwie. Proponujemy nowoczesne rozwiązanie w tradycyjnym znanym od lat kształcie blach z rąbkiem stojącym. Łączenie paneli odbywa się na zatrzask bez konieczności zaginania rąbka. Każdy panel posiada gotowe otwory montażowe ułatwiające mocowanie do konstrukcji. Maszynowo wycięte zamki pozwalają na montaż na listwie startowej.

NA RĄBEK



POŁĄCZENIE PANELI

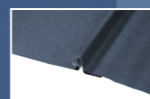

W przypadku konieczności demontażu, nowe połączenie umożliwia rozłączenie paneli bez uszkodzeń.

LISTWA MONTAŻOWA

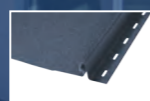

Panele posiadają listwę z gotowymi otworami, umożliwiającą mocowanie ich bezpośrednio do konstrukcji.

LISTWA PODGĄSIOROWA



Montaż kalenicy odbywa się na listwie podgąsiorowej bez konieczności obrabiania kalenicy i stosowania uszczelek

PANEL DACHOWY NA RĄBEK

szerokość użytkowa	510 mm
wysokość rąbka	25 mm
maks. zalecana długość arkusza	nanofala i mikrofala - 9 mb mikrotrapez - 7 mb gładki - 5 mb
min. długość arkusza	0,5 mb
min. nachylenie dachu	8°
grubość blachy	0,5/0,7 mm
powłoka zabezpieczająca	Poliester połysk, mat gruboziarnisty, PURMAT, PURLAK, PURMAX
akcesoria	wkręty, uszczelki, kołnierze uszczelniające, obróbki, farby zaprawkowe

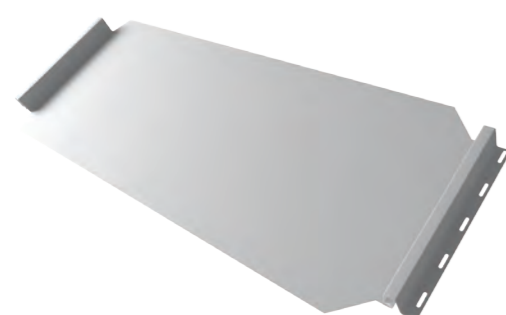

PANEL PD-510-S P

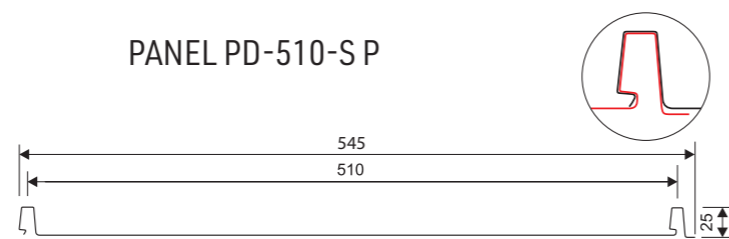

P - panel płaski - bez przetłoczeń usztywniających

Mogą wystąpić deformacje wynikające ze specyfiki materiału, celem ich zmniejszenia zalecamy stosowanie blachy o grubości 0,7mm



PANEL PD-510-S F (mikrofala)

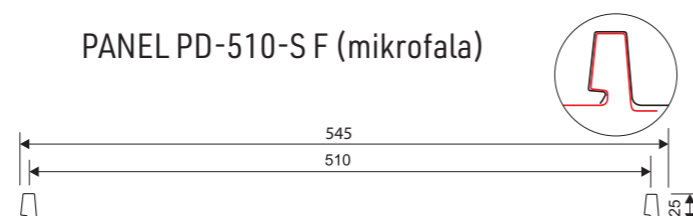

F - przetłoczenie usztywniające - wysokość 2 mm



PANEL PD-510-ST (mikrotrapez)

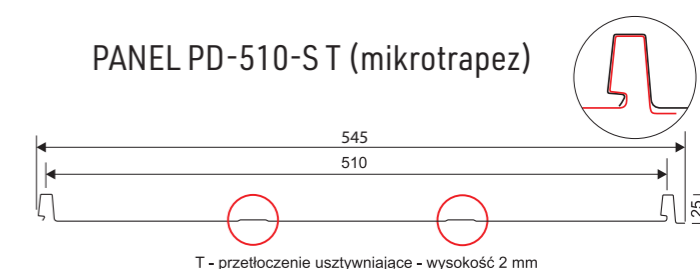

T - przetłoczenie usztywniające - wysokość 2 mm

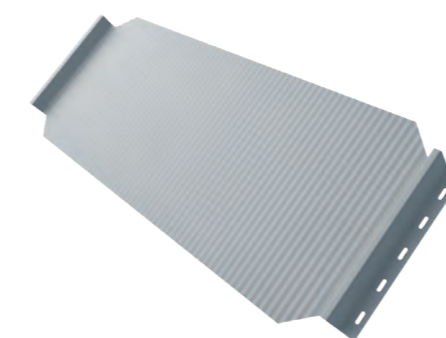

PANEL PD-510-S N (nanofala)

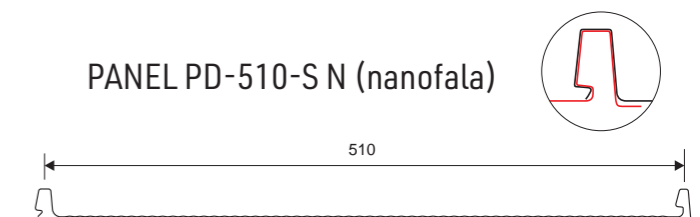

N - przetłoczenie usztywniające - wysokość 2 mm

BLACHODACHÓWKI



MODUS to blachodachówka dostarczana jako panele montowane w tradycyjny sposób za pomocą wkrętów. Pokrycie dostępne jest w powłokach poliestrowych połysk i mat gruboziarnisty oraz w poliuretanowych PURMAT i PURLAK, jak również w powłoce hybrydowej - PURMAX.

MODUS

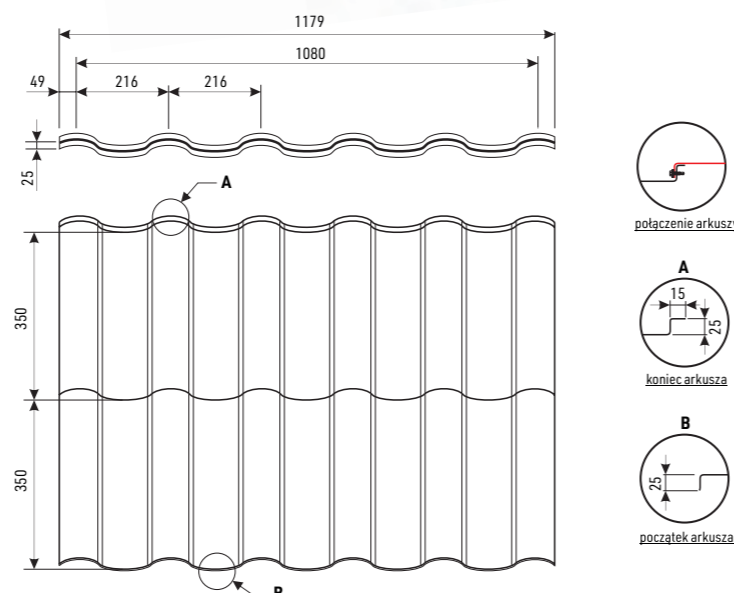

powierzchnia efektywna	0,756 m ²
długość modułu	350 mm
wysokość profilu	35 mm
wysokość przetłoczenia	25 mm
szerokość całkowita	~1179 mm
szerokość efektywna	1080 mm
min. nachylenie dachu	15°
powłoka zabezpieczająca	Poliester połysk, Mat gruboziarnisty, TOPMAT, PURLAK, PURMAT, PURMAX
akcesoria	wkręty, uszczelki, kołnierze uszczelniające, obróbki, farby zaprawkowe

Blachodachówka MODUS została nagrodzona Medalem Europejskim XXIV Edycji

BLACHODACHÓWKI



OPTIMA to blachodachówka produkowana na konkretną długość. Arkusze montowane są klasycznie jak pozostałe blachodachówki w ofercie firmy Blachy Pruszyński. **OPTIMA** dostępny jest we wszystkich powłokach z naszej oferty w 27 kolorach podstawowych z palety RAL i RR.



OPTIMA

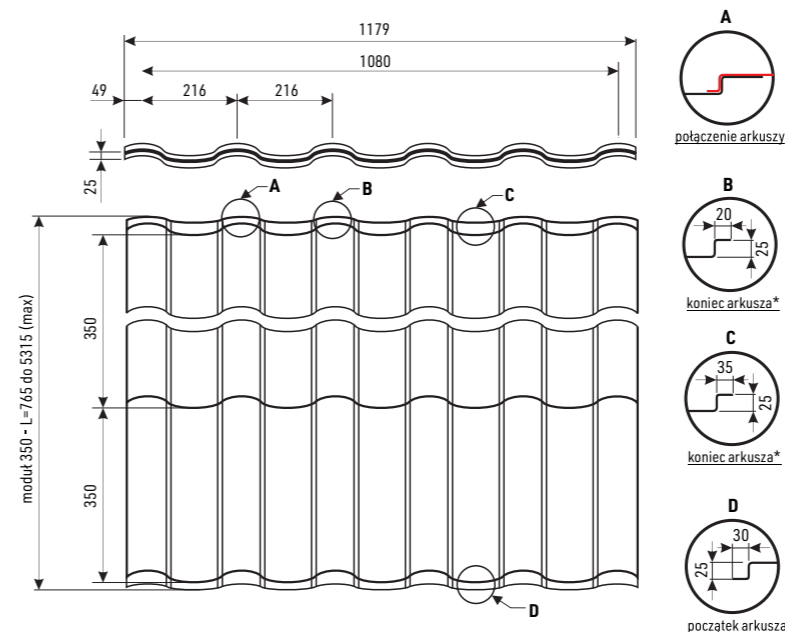

długość modułu	350 mm
wysokość profilu	35 mm
wysokość przetłoczenia	25 mm
szerokość całkowita	~1179 mm
szerokość efektywna	1080 mm
min. nachylenie dachu	9°
powłoka zabezpieczająca	Poliester połysk, mat gruboziarnisty, PURMAT, PURLAK, PURMAX
akcesoria	wkręty, uszczelki, kołnierze uszczelniające, obróbki, farby zaprawkowe

* Łącząc arkusze na długości należy przyjąć zakładki - 30 mm przednią i 35 mm tylną. Suma zakładek dla arkusza z pełnym tylnym przetłoczeniem to 65 mm



BLACHODACHÓWKI



Zapraszamy na film prezentujący montaż blachodachówek ciętych na wymiar:
https://www.youtube.com/watch?v=VM5MPDE8_Dg



Blachodachówka należy do najbardziej ekonomicznych pokryć dachowych. Dzięki swej niewielkiej wadze (ok. 4,7 kg) nie wymaga zastosowania ciężkiej konstrukcji więźby, co przekłada się m.in. na mniejsze zużycie drewna. Ciężar ma również znaczenie podczas renowacji starych dachów, których konstrukcję nieco już nadszarpnął czas.

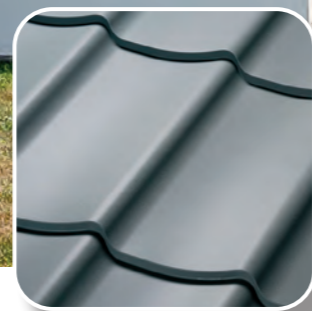

BLACHODACHÓWKI

Szeroka gama kolorów i możliwość dopasowania blachodachówki do różnych płaszczyzn pozwala na dostosowanie dachu do elewacji i otoczenia. Dzięki produkcji arkuszy na konkretną długość odpady ograniczone są do minimum. Teraz blachodachówka SZAFIR dostępna jest również w wersji panelowej!



RUBIN



długość modułu	350 lub 400 mm
wysokość profilu	20 mm
wysokość przetłoczenia	15 lub 20 mm
szerokość całkowita	1206 mm
szerokość efektywna	1150 mm
min. nachylenie dachu	9°
powłoka zabezpieczająca	Poliester połysk, mat gruboziarnisty, PURMAT, PURLAK, PURMAX
akcesoria	wkręty, uszczelki, kołnierze uszczelniające, obróbki, farby zaprawkowe

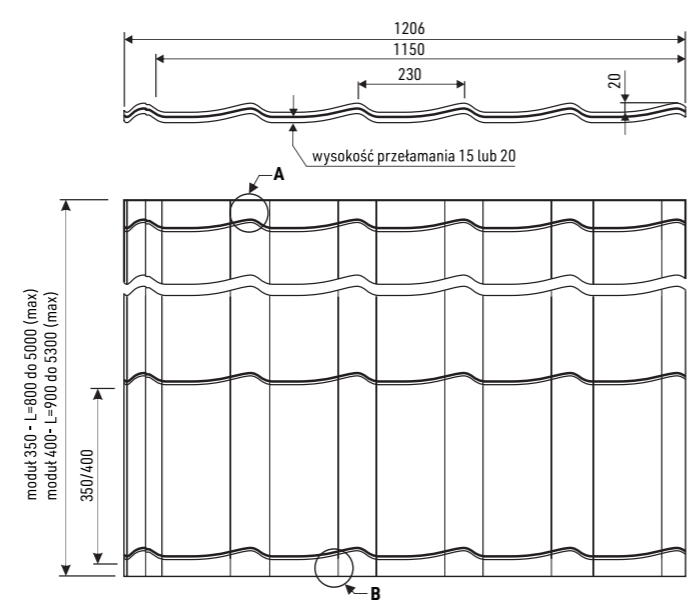

* - jeżeli wymiar tylnej zakładki będzie mniejszy niż 70 mm, arkusz nie będzie posiadał ostatniego przetłoczenia

SZAFIR

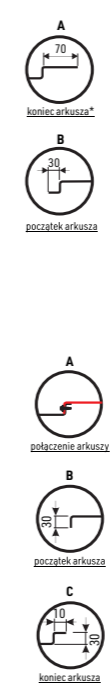
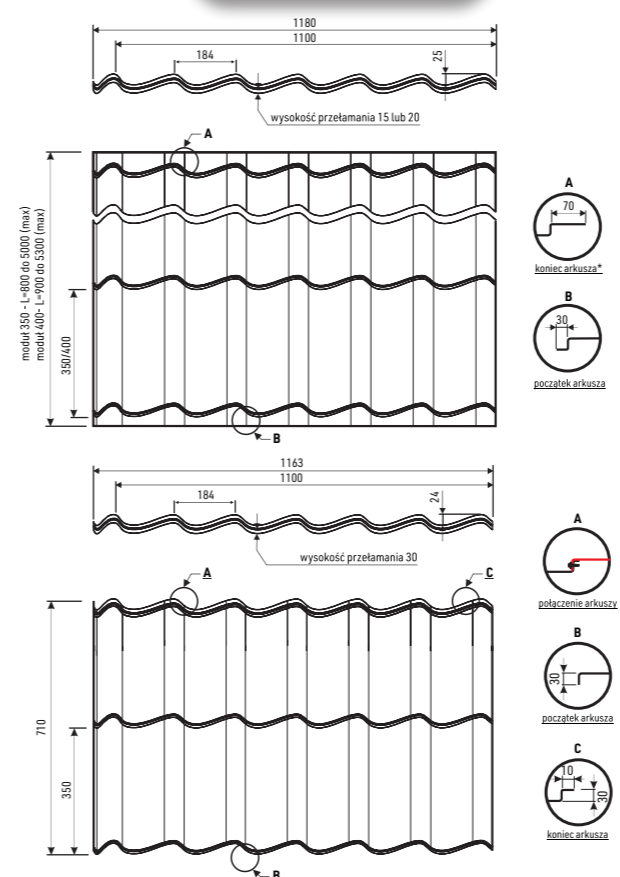

	cięty na wymiar	panelowy
powierzchnia efektywna	-	0,77 m ²
długość modułu	350 mm	
wysokość profilu	25	
wysokość przetłoczenia	15 lub 20mm	30 mm
szerokość całkowita	1180 mm	1163 mm
szerokość efektywna	1100 mm	1100 mm
min. nachylenie dachu	9°	15°
powłoka zabezpieczająca	Poliester połysk, mat gruboziarnisty, PURMAT, PURLAK, PURMAX	Mat gruboziarnisty, TOPMAT, PURMAT, PURLAK, PURMAX
akcesoria	wkręty, uszczelki, kołnierze uszczelniające, obróbki, farby zaprawkowe	

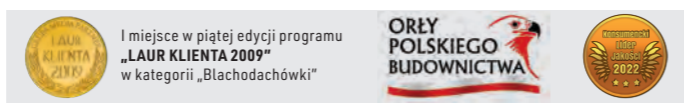

BLACHODACHÓWKI

TERAZ PANELE DACHOWE REGLE DOSTĘPNE W NOWEJ POWŁOCIE IMITUJĄCEJ CZARNY DĄB!
O szczegóły i dostępność zapytaj w punkcie handlowym

NOWOŚĆ



Panel dachowy jednomodułowy REGLE to nowe pokrycie w ofercie stanowiące odpowiedź na coraz popularniejszy trend budowania domów z bali, zajazdów i restauracji o charakterze regionalnym.

REGLE



powierzchnia efektywna	0,446 m ²
długość modułu	370 mm
wysokość profilu	5 mm
wysokość przetłoczenia	34 mm
szerokość całkowita	1223 mm
szerokość efektywna	1205 mm
min. nachylenie dachu	25°
powłoka zabezpieczająca	PURLAK, PURMAT, PURMAX
akcesoria	wkręty, uszczelki, kołnierze uszczelniające, obróbki, farby zaprawkowe

Panele dachowe REGLE zostały uhonorowane Nagrodą Top Builder 2015 oraz Złotym Medalem MTP BUDMA 2015

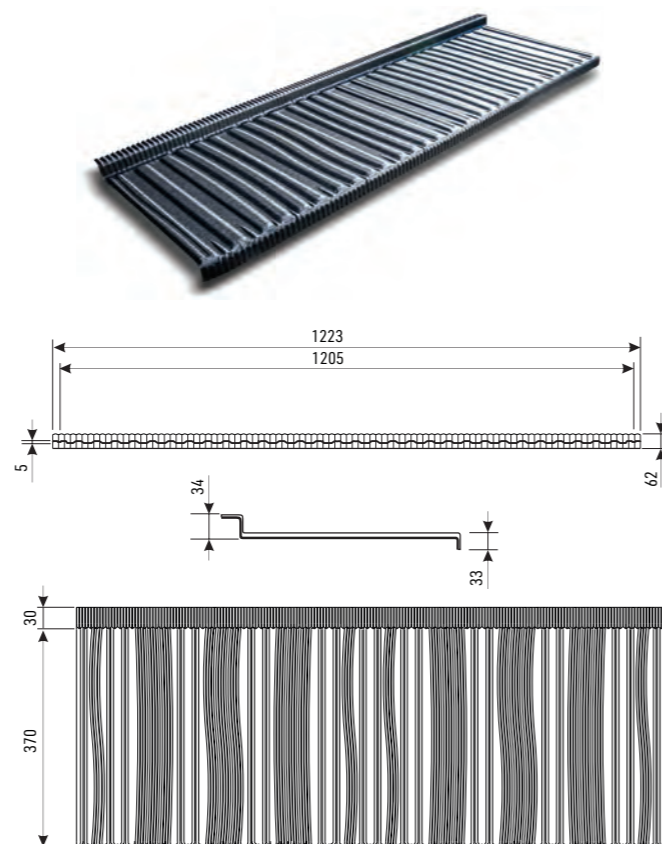

PODBITKA

Podbitka z perforowanej blachy trapezowej TP-7P to rozwiązanie, które posiada wszelkie atuty by zastąpić stosowane zwyczajowo podbitki z PCV. Wśród wielu zalet tego produktu należy wymienić:

- możliwość dobrania kolorystyki idealnie do koloru pokrycia
- brak falowania i lepsza sztywność niż plastik
- odporność na starzenie i odbarwienie
- prostota montażu
- możliwość zamówienia na wymiar

Kolory dostępne od ręki:

- złoty dąb PS;
- orzech - mat PMG;
- czarny - mat PMG 033;
- brąz - mat PMG 8017;
- inne kolory na zamówienie.



Przykładowe zastosowanie listwy „J” do mocowania podbitki od strony elewacji.

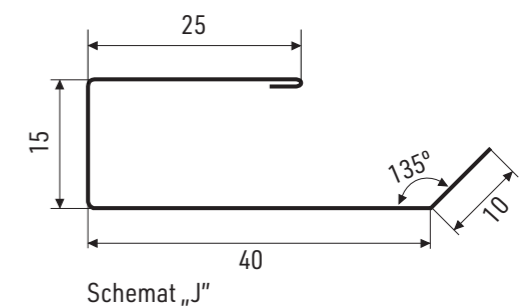

Schemat „J”

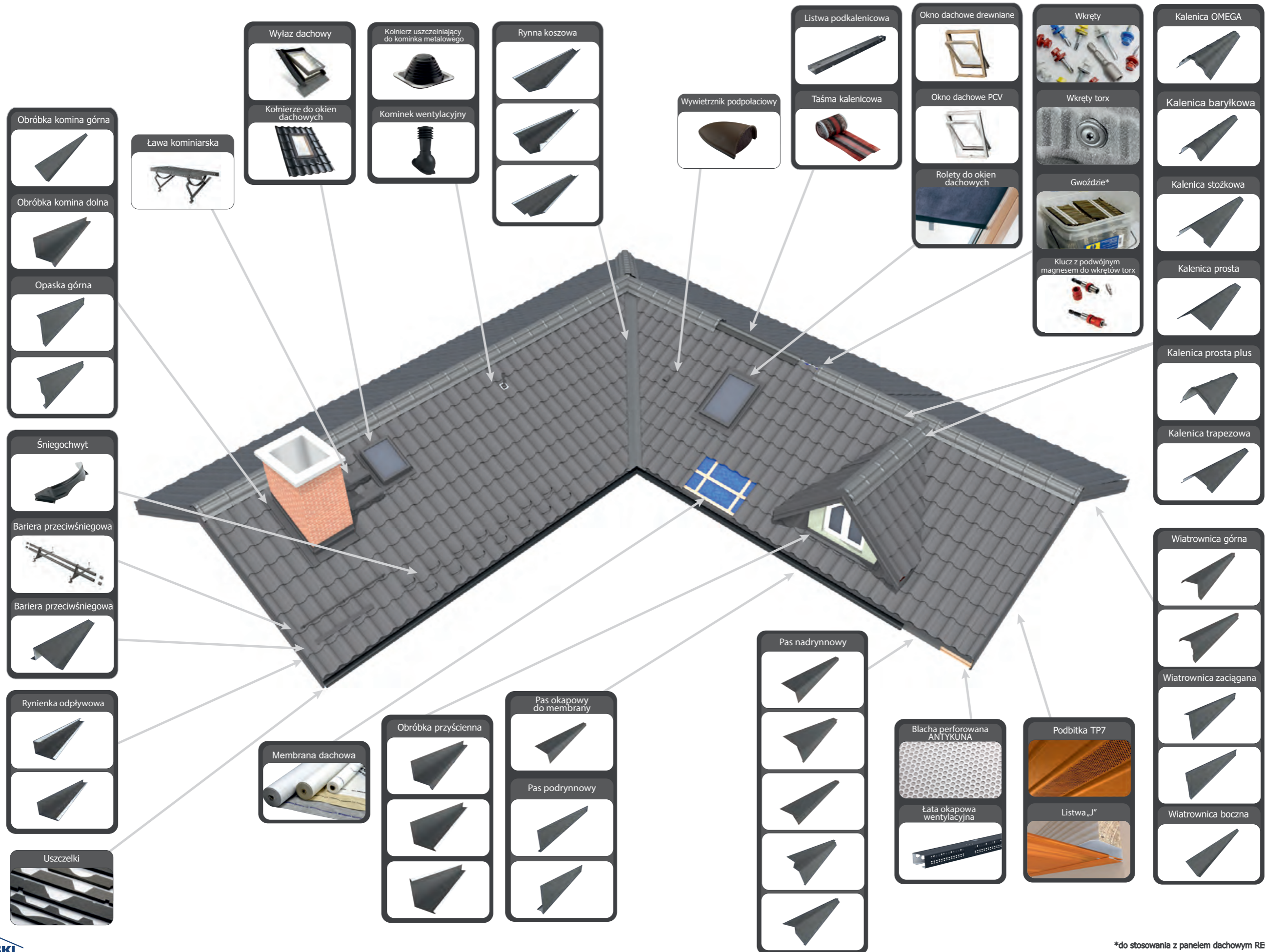



Okna dachowe AURA

To linia okien wytwarzana przez doświadczonego skandynawskiego producenta według konkretnej specyfikacji wyłącznie dla naszej firmy. Okna AURA można instalować w dachach o kącie nachylenia od 15 do 90 stopni.

Naszym klientom oferujemy 3 rodzaje okien: luksusowe drewniane GOLD+ oraz GOLD+PVC, bardzo dobre drewniane i PVC z linii SILVER oraz ekonomiczną wersję BRONZE. Ponadto w naszej ofercie znajdują Państwo również wyłazy dachowe oraz wszystkie potrzebne akcesoria.



wymiary
66 x 118
78 x 98
78 x 118
78 x 140



Okno z linii GOLD+PVC

Okno GOLD+ PVC to najbardziej zaawansowane okno z profilu PVC wzmocnionego profilem aluminiowym gwarantującym trwałość i ochronę przed wilgocią, co czyni je doskonałym wyborem do kuchni i łazienki. Okno jest proste w instalacji, a każde opakowanie zawiera instrukcję krok po kroku.

Pakiet trzyszybowy, zapewnia doskonałe parametry termiczne - U_g 0,8 W/m²K oraz U_w 1,1 W/m²K.



wymiary
66 x 118
78 x 98
78 x 118
78 x 140



Okno z linii GOLD+

Jest to drewniane okno wykonane z wyselekcjonowanego drewna sosnowego. Wszystkie surowce pochodzą z lasów odnawialnych i są sygnowane certyfikatem FSC.

Specjalny kołnierz ze spienionego polietylenu zapewnia lepszą izolację termiczną. Okno posiada tzw. powłokę samoczyszczącą na szybie, która utrudnia osiadanie brudu i zanieczyszczeń oraz nawiewnik wentylacyjny z kratką.



wymiary
66 x 118
78 x 98
78 x 118
78 x 140



Okno PVC z linii SILVER

Okno ze wzmocnionym, aluminiowym profilem PVC gwarantuje trwałość i ochronę przed wilgocią - idealne do kuchni lub łazienki. Wyjątkowa ochrona przed przenikaniem wody - klasa wodoszczelności E1500. Wbudowany nawiewnik wentylacyjny z kratką zapobiega przedostawaniu się insektów oraz kurzu, przy jednoczesnym wentylowaniu pomieszczenia.



wymiary
66 x 118
78 x 98
78 x 118
78 x 140



Okno z linii SILVER

Jest to drewniane okno wykonane z wyselekcjonowanego drewna sosnowego. Wbudowany nawiewnik wentylacyjny z kratką zapobiega przedostawaniu się insektów oraz kurzu, przy jednoczesnym wentylowaniu pomieszczenia. Okno zabezpieczone podwójną warstwą lakieru.



wymiary
55 x 78
78 x 118
78 x 140



Okno z linii BRONZE

Drewniane okno wykonane z wyselekcjonowanego drewna sosnowego. Główne cechy okien BRONZE to:

- wytrzymałość na trudne warunki pogodowe takie jak ulewa, grad czy wzmoczone opady śniegu dzięki hartowanej szybie zewnętrznej
- optymalna cyrkulacja powietrza dzięki dwóm pozycjom pasywnej wentylacji w klamce okna



WYŁAZ DACHOWY

wymiary
45x73

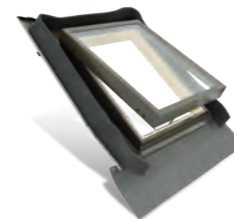

Wyłaz dachowy przeznaczony jest do pomieszczeń nieużytkowych i nieogrzewanych. Zintegrowany kołnierz zapewnia doskonałą szczelność i łatwą instalację we wszystkich rodzajach pokryć dachowych. Wyłaz AURA® można instalować w dachach o kącie nachylenia od 15 do 60 stopni. Pakiet szybowy 14 mm (3-8-3). Dwa sposoby otwierania: do góry lub na bok.

KOŁNIERZE DO OKIEN DACHOWYCH

płaskie		kombi	
symbol	wymiar	symbol	wymiar
KPS GP 55x78	55x78	KFK 13E GP	78x118
KPS GP 55x98	55x98	KFK 2E GP	78x118
KPS GP 66x118	66x118	KFK 46E GP	78x118
KPS GP 78x98	78x98	KFK 5E GP	78x118
KPS GP 78x118	78x118	KFK 13E GP	78x140
KPS GP 78x140	78x140	KFK 2E GP	78x140
		KFK 46E GP	78x140
		KFK 5E GP	78x140
faliste		do rąbka	
symbol	wymiar	symbol	wymiar
KFS GP 55x78	55x78	KRS GP 78x118	78x118
KFS GP 55x98	55x98	KRS GP 78x140	78x140
KFS GP 66x118	66x118		
KFS GP 78x98	78x98		
KFS GP 78x118	78x118		
KFS GP 78x140	78x140		

Kołnierz zapewnia łatwy montaż oraz pełną szczelność okna. Kołnierze wykonane są z aluminium i pomalowane na ten sam co okno, kolor szary. Kołnierze odporne są na czynniki atmosferyczne oraz promieniowanie UV, a ich szczelność została przetestowana według najbardziej rygorystycznych norm.

ROLETY

zaciemniające		
kolor	symbol	wymiar
granat	DURC2A 4212	55x78
	DURF6A 4212	66x118
	DURM4A 4212	78x98
	DURM6A 4212	78x118
beż	DURM8A 4212	78x140
	DURC2A 4219	55x78
	DURF6A 4219	66x118
	DURM4A 4219	78x98
biały	DURM6A 4219	78x118
	DURM8A 4219	78x140
	DURC2A 4208	55x78
	DURF6A 4208	66x118
przyciemniające	DURM4A 4208	78x98
	DURM6A 4208	78x118
	DURM8A 4208	78x140
markizy		
kolor	symbol	wymiar
czarny	MIR CXA 4260	szer. 55
	MIR FXA 4260	szer. 66
	MIR MXA 4260	szer. 78



zewnętrzne		
kolor	symbol	wymiar
szary	SHR C2A	55x78
	SHR F6A	66x118
	SHR M4A	78x98
	SHR M6A	78x118
	SHR M8A	78x140



Rolety wewnętrzne oraz zewnętrzne to produkty wysokiej jakości, które pasują do wszystkich okien AURA® i nie wymagają żadnej dodatkowej regulacji. Można je więc bardzo łatwo instalować. Wystarczy postępować według instrukcji dołączonej do każdej rolety. Informacje dotyczące modelu i rozmiaru okna dachowego znajdują się na tabliczce znamionowej w górnej części skrzydła okna.

ROLETA ZACIEMNIAJĄCA DUR. Efekt prawie 100% zaciemnienia - doskonała do sypialni lub pomieszczeń, gdzie niezbędny jest duży zakres regulacji oświetlenia.

ROLETA PRZYCIEMNIAJĄCA RHR. Skutecznie rozprasza światło. Daje możliwość zatrzymania w 3 określonych pozycjach.

MARKIZA MIR. Zewnętrzna markiza która zapobiega przegrzewaniu i znacznie redukuje hałas padającego deszczu.



AKCESORIA MONTAŻOWE

KOŁNIERZ TERMOIZOLACYJNY ZE SPIENIONEGO POLIETYLENU IFC. Doskonała termoizolacja i uszczelnienie okna. Kołnierz IFC formuje szczelne obramowanie dookoła okna, aby zabezpieczyć wnętrze przed stratami ciepła.

KOŁNIERZ Z FOLII PAROPRZEPUSZCZALNEJ RUC. Skraca czas montażu okna dachowego. Zaprojektowany w celu ochrony dachu i zapewnienia wodoszczelności konstrukcji dachowej.

PRZEDŁUŻENIE KLAMKI ZAR. Drążki ZAR pasują do wszystkich okien. Są wykonane z metalu i zakończone gumowym uchwytem. Dostępne w długościach 80 i 120 cm.

ELEKTRYCZNY OTWIERACZ AMC. Otwieracz elektryczny AMC100 pozwala regulować szerokość otwarcia okna w zakresie od 10 do 40 cm, wyposażony w pilot zdalnego sterowania. AMC100 jest oznaczony znakiem CE i ma 2-letnią gwarancję.



Rynny Niagara dostępne w 8 systemach

System 110/90 System 125/90 System 125/100 System 150/100

System 150/120 System 150/150 System 190/120 System 190/150

RYNNY STALOWE POLIURETAN

Rynny stalowe z powłoką POLIURETANOWĄ wyróżnia szeroka gama dostępnych kolorów. Dzięki niej łatwo można dopasować kolor systemu rynnowego do dachu i fasady budynku w zależności od gustu klienta i wizji projektanta. Dodatkowym atutem jest wysoka odporność na odbarwienie i działanie czynników atmosferycznych.



OCYNK

OCYNK wyróżnia się atrakcyjną ceną i krótkim terminem realizacji zamówień przy zachowaniu głównych zalet systemów NIAGARA. Materiał sprawdza się idealnie w budynkach gospodarczych i przemysłowych, choć można go z powodzeniem stosować również w budynkach mieszkalnych.

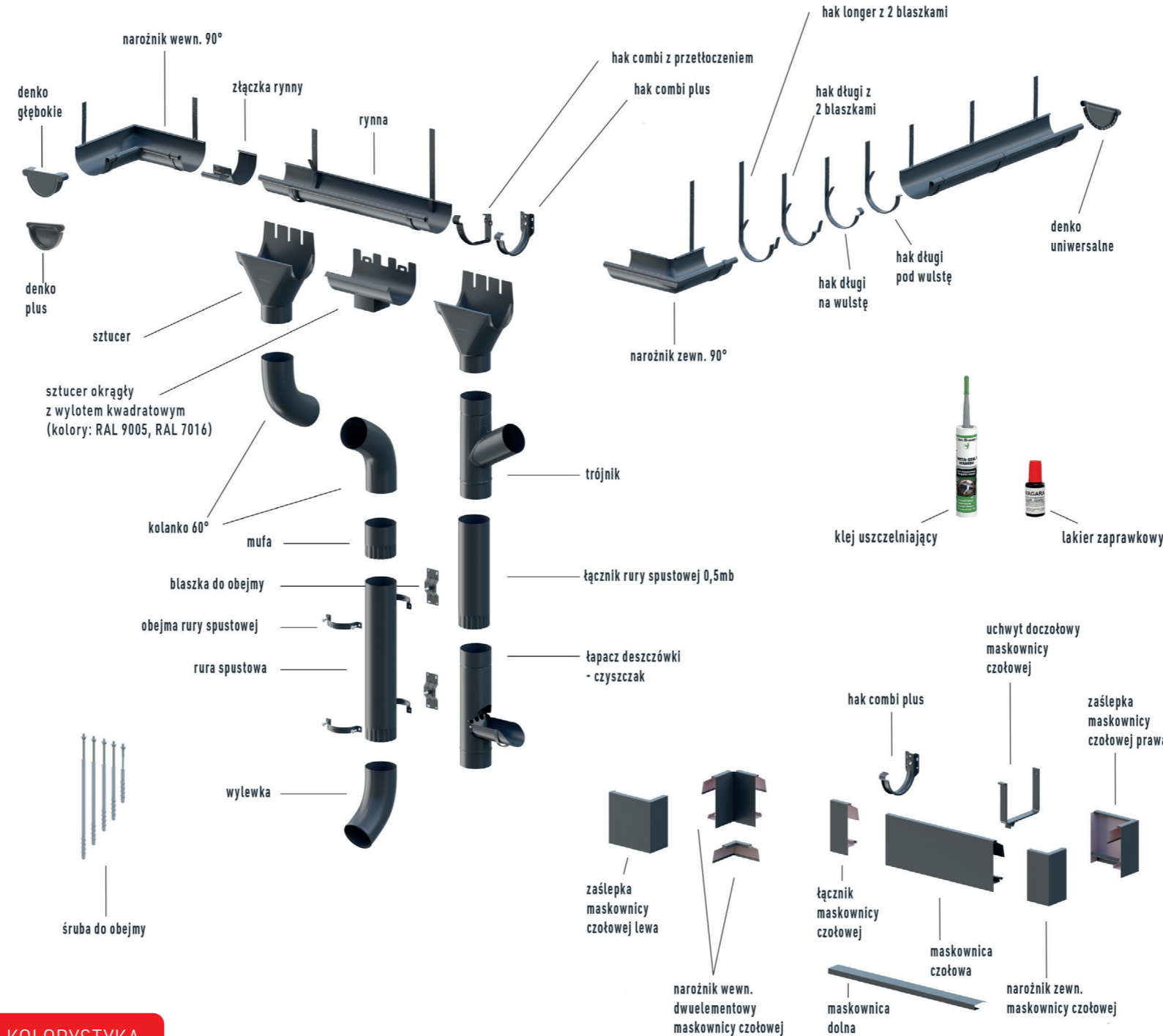

KOLORYSTYKA

POLIURETAN



Elementy maskownicy tylko w powłoce PURMAT w kolorach CZARNY-RR 033 i ANTRACYT-RAL 7016

ALUMINIUM - TYTANIUM		TYTAN-CYNK	OCYNK



ALUMINIUM - TYTANIUM

Aluminiowe systemy rynnowe TYTANIUM polecane są do stosowania w obszarach o dużym zanieczyszczeniu środowiska, nadmorskich i zalesionych. Ze względu na trwałość produkt nagrodzono medalem na Międzynarodowych Targach Poznańskich BUDMA 2015. Użycie aluminium oznacza niską masę własną i możliwość montażu w temperaturach od -15 do +40°C.

TYTAN - CYNK

TYTAN-CYNK wyróżnia się klasycznym, eleganckim wyglądem i trwałością przekraczającą 100 lat. Dostępny jest w dwóch wersjach: NATURA - patynujący w sposób naturalny i PATYNA - patynowany chemicznie. Stosuje się go zarówno w nowych budynkach, jak i przy renowacji zabytków. Cechuje go duża odporność na korozję i niesprzyjające warunki atmosferyczne (kwaśne deszcze).

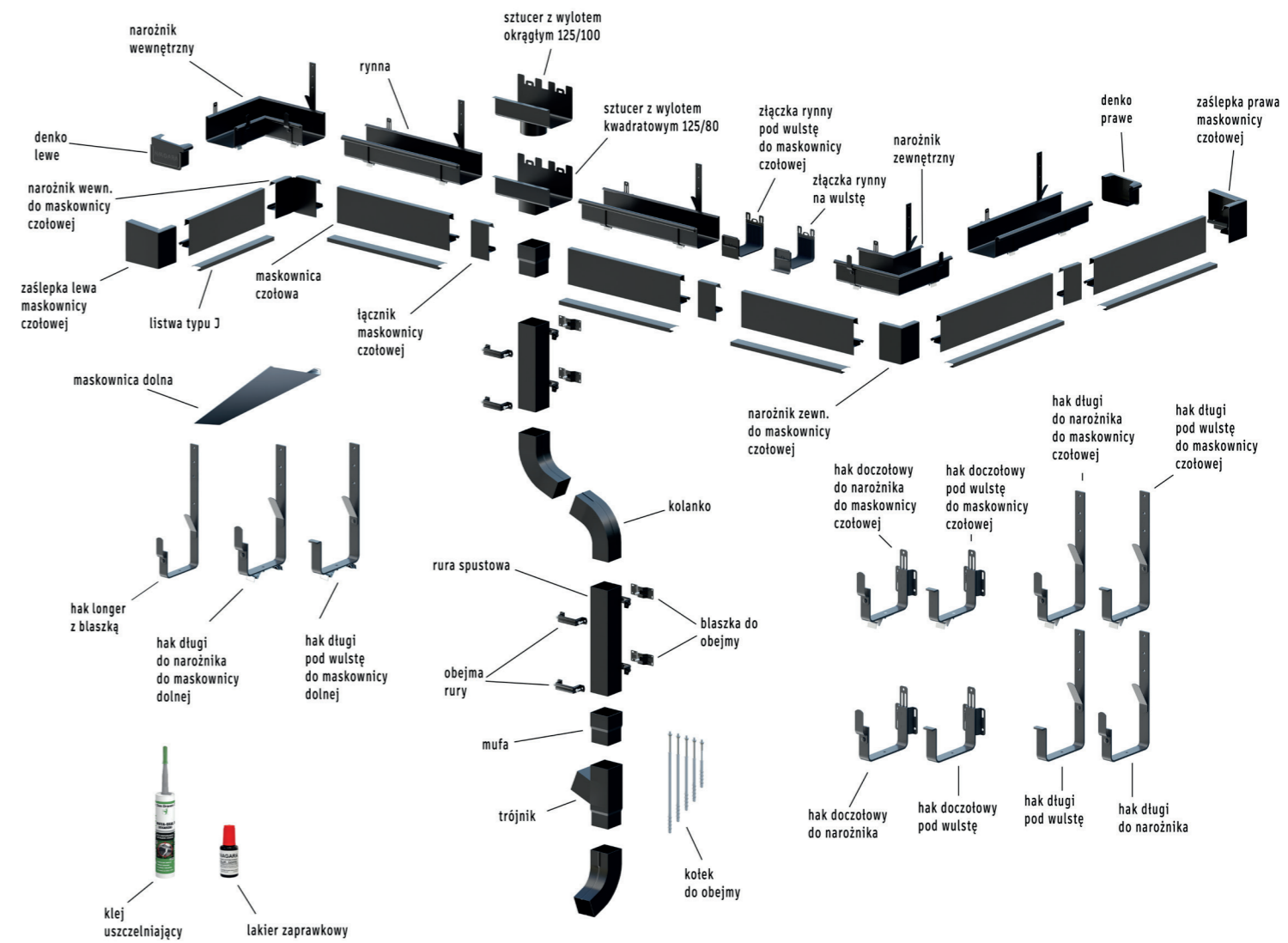

Elementy maskownicy tylko w powłokach PURLAK w kolorach ANTRACYT i CZERŃ

Nowoczesny kształt systemu rynnowego tworzy doskonałe dopełnienie modernistycznych budynków. System rynien metalowych oferowany przez naszą firmę to kompletny system odwadniania. Stworzony został z myślą o estetyce, funkcjonalności, ale przede wszystkim wytrzymałości. Nasza technologia pozwoliła nam stworzyć produkty zachwycające nie tylko doskonałymi parametrami technicznymi, ale również aspektem wizualnym. Jakość naszych produktów to **JAKOŚĆ DO KWADRATU**.

KOLORYSTYKA



Firma Blachy Pruszyński w swojej ofercie posiada szeroką gamę akcesoriów takich jak: standardowe i niestandardowe obróbki blacharskie, okna i wyłazy dachowe, wkręty, uszczelki, kotłownice uszczelniające, folie dachowe, kominki, farby zaprawowe oraz blachy płaskie.

W zakresie usług świadczonych przez firmę Blachy Pruszyński wchodzi: wykonanie obróbek standardowych i niestandardowych, cięcie blach z arkuszy na dowolne formatki, wykrawanie otworów montażowych, gięcie blach na prasach krawędziowych i zaginarkach. Park maszynowy umożliwi wykonanie obróbek o maksymalnej grubości 3 mm oraz o maksymalnej długości 7 m bieżących.

NOWOŚĆ

Oferowane przez nas obróbki blacharskie teraz są dostępne w przetłoczeniu z nanofalą!

TERAZ OBRÓBKİ
W NANOFALI

Rynny koszowe wykonywane są na zaginarcie - na zamówienie. Kąt gięcia można zmienić na potrzeby klienta.

RYNNA KOSZOWA

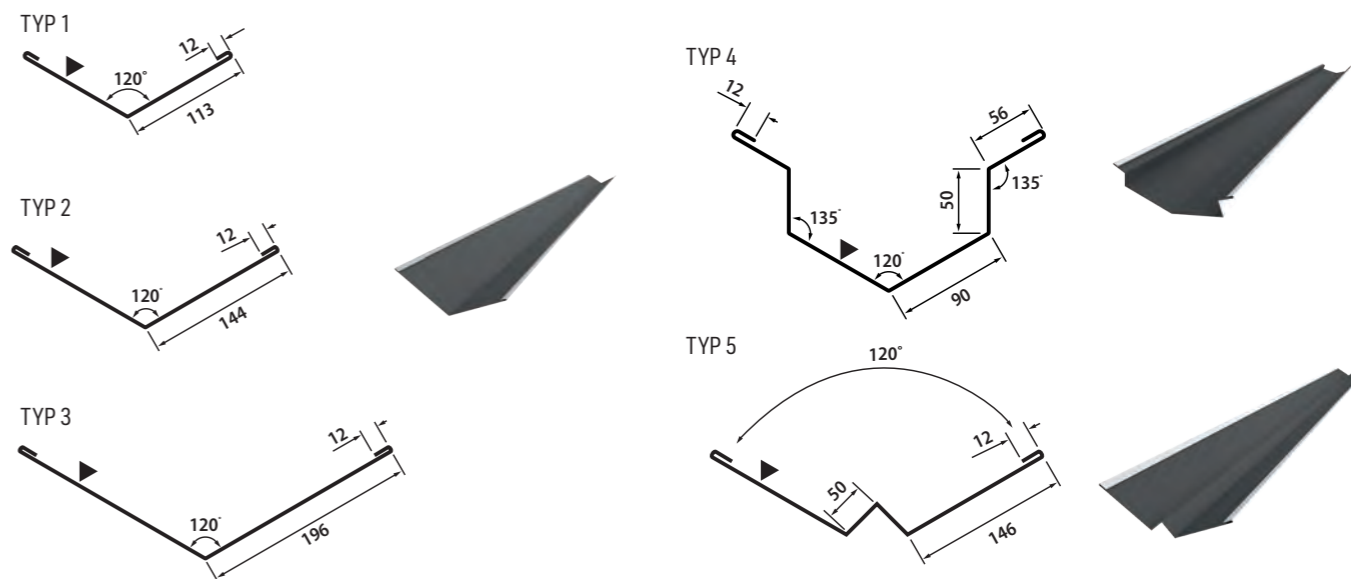

Pozostałe obróbki wykonywane na zaginarcie.

PAS NADRYNNOWY

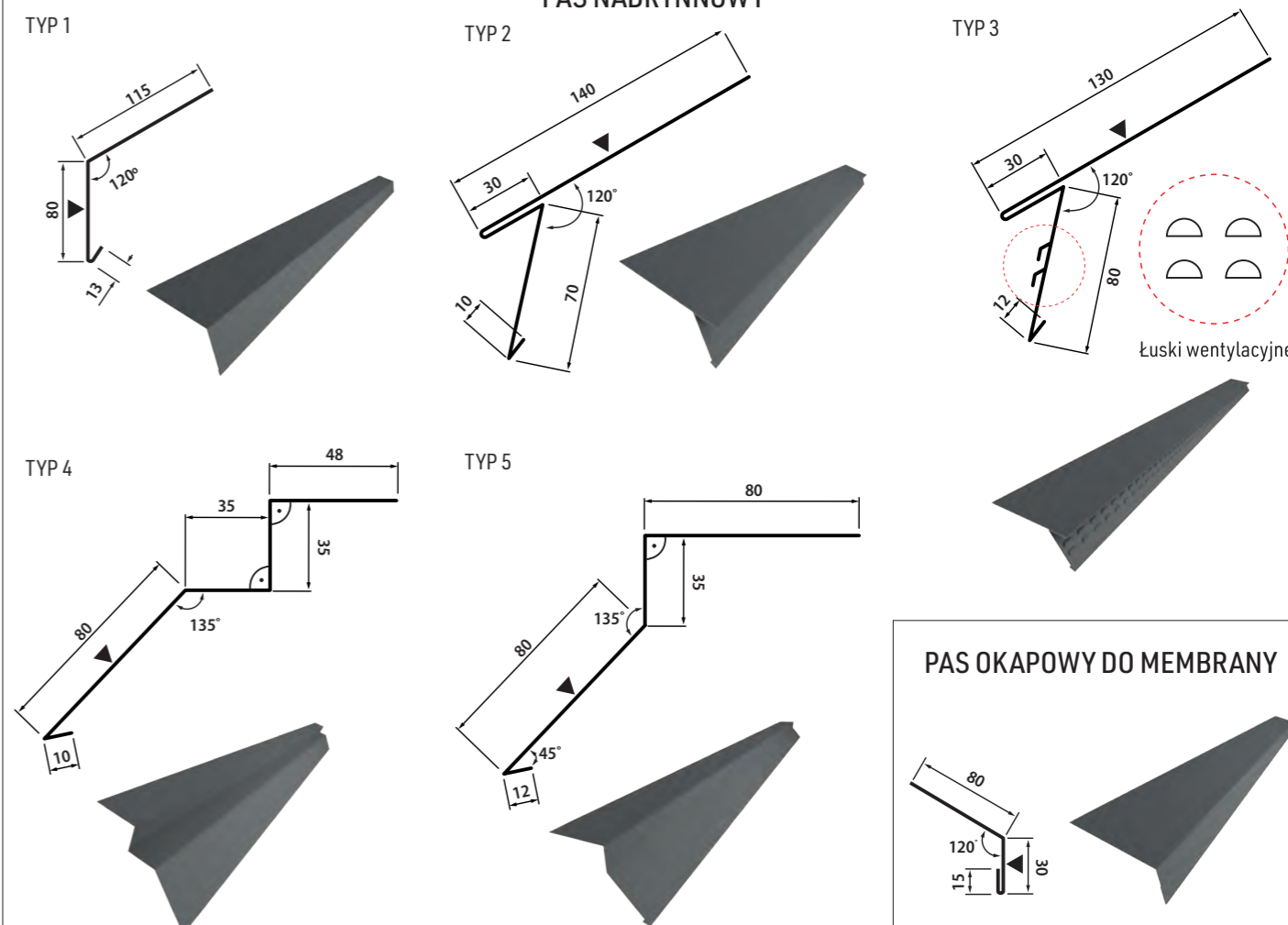

PAS OKAPOWY DO MEMBRANY

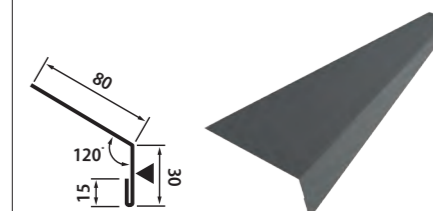

oznaczenie strony koloru

Kalenice wykonywane metodą liniową - dostępne od ręki.

KALENICA BARYŁKOWA

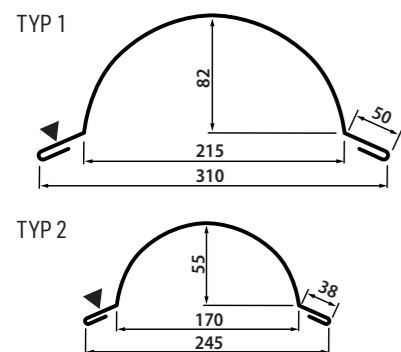

KALENICA OMEGA

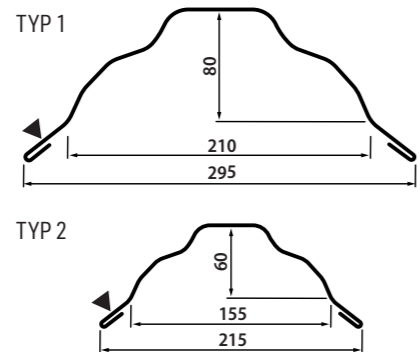

KALENICA PROSTA PLUS

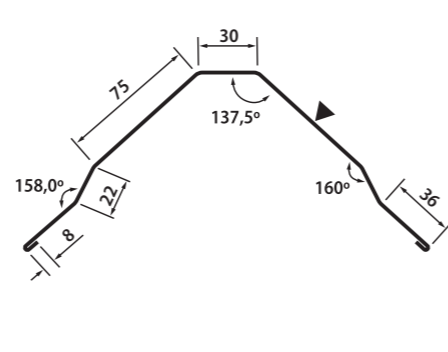

Kalenice wykonywane na zaginarcie - na zamówienie. Kąt gięcia można zmienić na potrzeby klienta.

KALENICA TRAPEZOWA

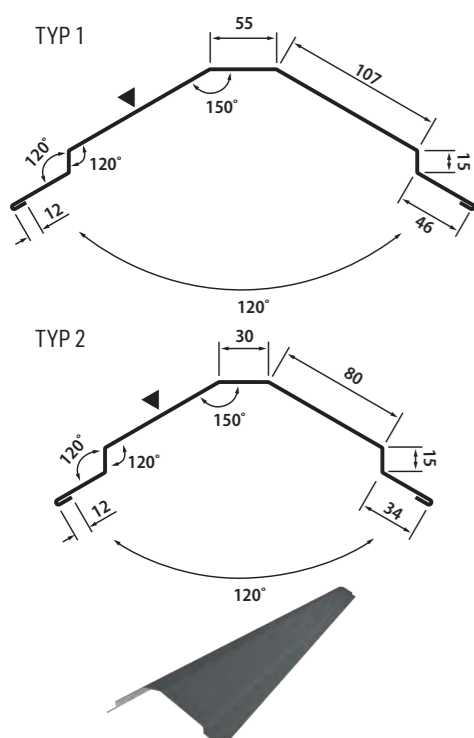

KALENICA PROSTA

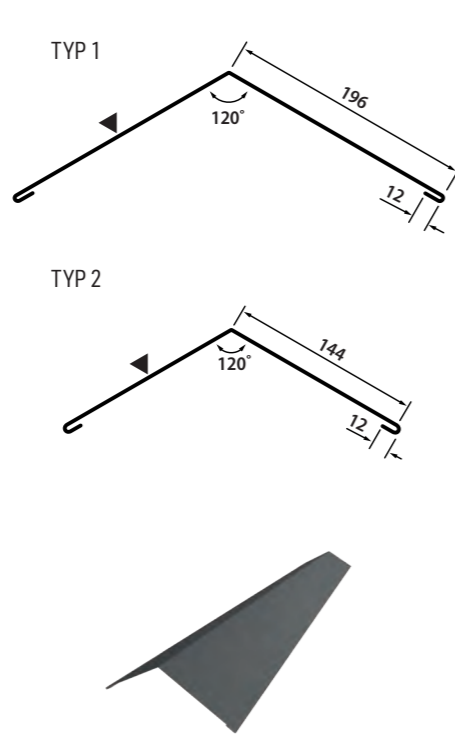

KALENICA STOŻKOWA

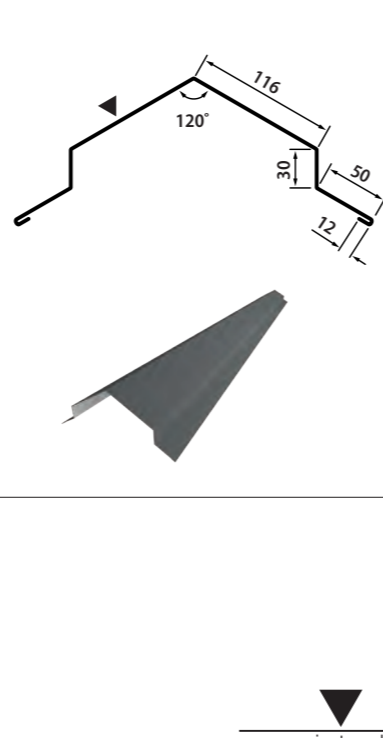

RYNIENKA ODPIYWOWA

TYP 1

TYP 2

+
Rynienkę odpływową można połączyć z wiatrownicą zaciąganą

WIATROWNICA ZACIĄGANA

TYP 1

TYP 2

OPASKA GÓRNA

TYP 1

TYP 2

Opaskę górną można połączyć z obróbką przyścienną **+**

BARIERA ŚNIEGOWA

WIATROWNICA BOCZNA

OBRÓBKA PRZYŚCIENNA

TYP 1

TYP 2

TYP 3

RYNIENKA ODPIYWOWA

TYP 3

NOWOŚĆ

WIATROWNICA PANELOWA

NOWOŚĆ

+
Rynienkę odpływową należy połączyć z wiatrownicą panelową

Wiatrownica uniwersalna panelowa pasuje do wszystkich modeli blachodachówek. Dostępna w wersji dwumodułowej w powłoce matowej w kolorze RAL 7016 i RR033. Wymaga zastosowania rynienki odpływowej.
UWAGA! Wiatrownica występuje w wersji prawej i lewej

ŁATA OKAPOWA WENTYLACYJNA

Łata okapowa występuje w trzech kolorach powłoki PMG (RAL 7016, RAL 8017 oraz RR 033). To obowiązkowy element podczas montażu blachodachówek.

LISTWA PODKALENICOWA

Listwa podkalenicowa występuje we wszystkich kolorach powłoki PMG (8 kolorów) oraz w jednym kolorze w połysku - PS RAL 9007, PS RAL 9006. Produkowana jest w dwóch długościach:
- 0,5 m - sprawdź się przy panelach dachowych NA RĄBEK
- 2 m - sprawdź się przy blachodachówkach płaskich

LISTWA „J”

PAS PODRYNNOWY

TYP 1

TYP 2

WIATROWNICA GÓRNA

TYP 1

TYP 2

Stale aktualizujemy naszą ofertę i na bieżąco wprowadzamy nowości. O obróbki wykonywane w przetłoczeniu w nanofali zapytaj swojego dystrybutora lub dowiedz się więcej w dziale handlowym.

oznaczenie strony koloru

BLACHY TRAPEZOWE

Oznaczenia stron profilu:

- 1 strona dekoracyjna
- 2 strona odwrotna (lakier ochronny powłoki metalicznej)

PROFILE DACHOWE

T 14 dach

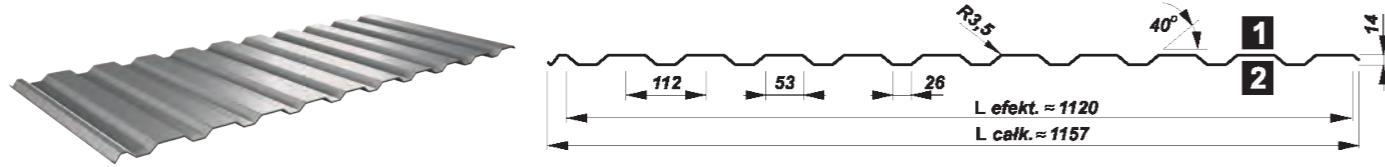

≈0,50 długość max 6 mb
≈0,70 długość max 7 mb

POWŁOKA:						GRUBOŚĆ BLACHY:
poliester połysk	poliester mat	hybryda	poliuretan	cynk	aluzynk	od 0,50 mm do 0,70 mm
25 μm	35 μm	40 μm	50 μm	200, 275 g/m ²	150, 185 g/m ²	

T 18 ocynkowana dach

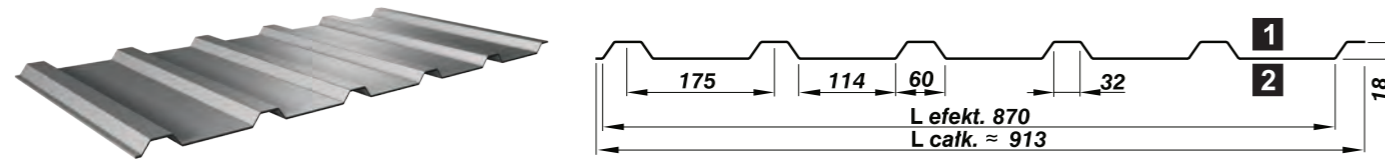

≈0,50 długość max 7 mb ≥0,60 długość max 8 mb

POWŁOKA:		GRUBOŚĆ BLACHY:
cynk	aluzynk	od 0,50 mm do 0,80 mm
200, 275 g/m ²	150, 185 g/m ²	

T 18 DR dach

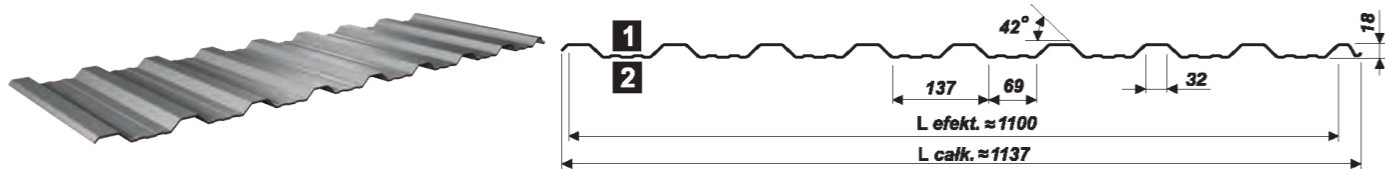

≈0,50 do 0,80 długość max 9 mb

POWŁOKA:						GRUBOŚĆ BLACHY:
poliester połysk	poliester mat	hybryda	poliuretan	cynk	aluzynk	od 0,50 mm do 0,80 mm
25 μm	35 μm	40 μm	50 μm	200, 275 g/m ²	150, 185 g/m ²	

T 18 dach

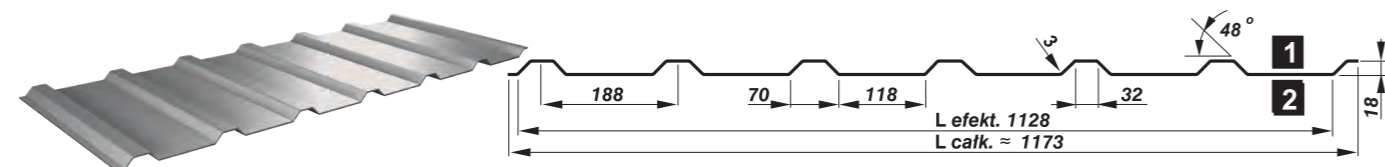

≈0,50 do 0,80 długość max 9 mb

POWŁOKA:						GRUBOŚĆ BLACHY:
poliester połysk	poliester mat	hybryda	poliuretan	cynk	aluzynk	od 0,50 mm do 0,80 mm
25 μm	35 μm	40 μm	50 μm	200, 275 g/m ²	150, 185 g/m ²	

BLACHY TRAPEZOWE

T 18P dach

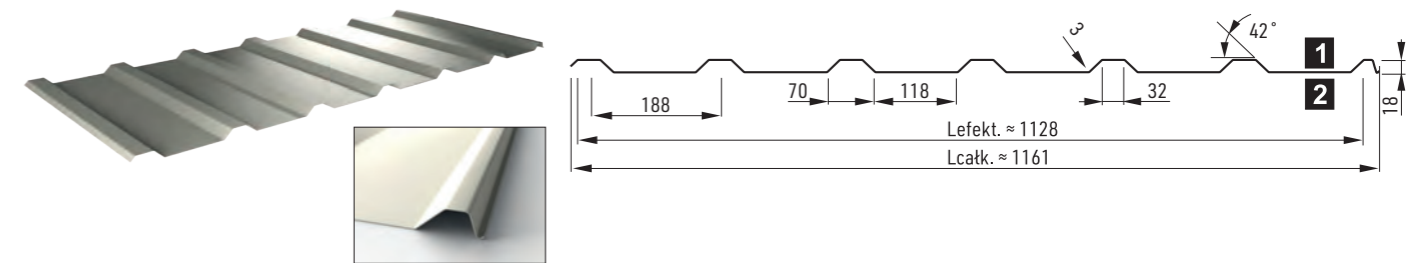

≈0,50 do 0,70
długość max 9 mb

POWŁOKA:				GRUBOŚĆ BLACHY:
poliester połysk	poliester mat	hybryda	poliuretan	od 0,50 mm do 0,70 mm
25 μm	35 μm	40 μm	50 μm	

T 20 dach

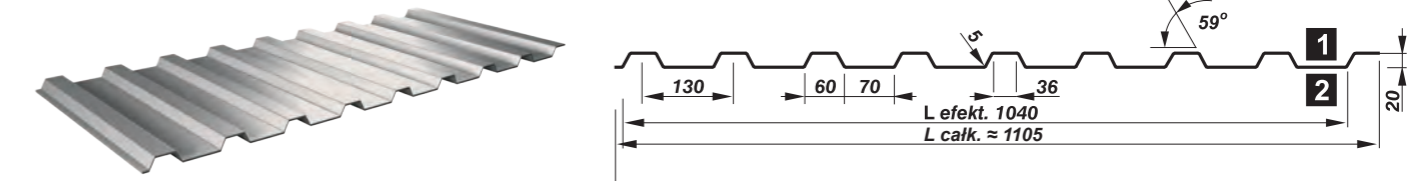

≈0,50 do 0,75
długość max 9 mb

POWŁOKA:				GRUBOŚĆ BLACHY:	
poliester połysk	poliester mat	hybryda	poliuretan	aluzynk	od 0,50 mm do 0,75 mm
25 μm	35 μm	40 μm	50 μm	150, 185 g/m ²	

T 35 dach

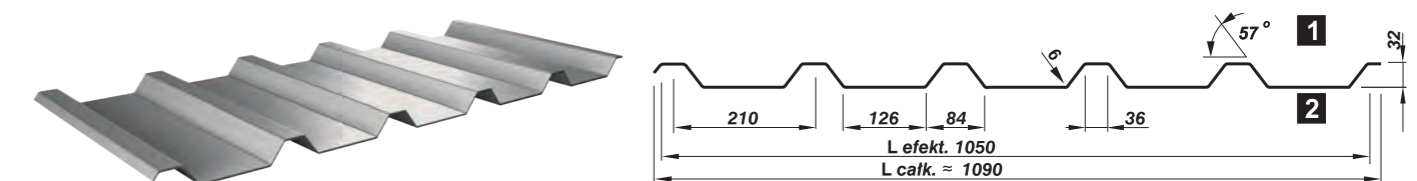

≈0,50 długość max 9 mb
≥0,70 długość max 12 mb

POWŁOKA:						GRUBOŚĆ BLACHY:
poliester połysk	poliester mat	hybryda	poliuretan	cynk	aluzynk	od 0,50 mm do 1,00 mm
25 μm	35 μm	40 μm	50 μm	200, 275 g/m ²	150, 185 g/m ²	

T 40 dach

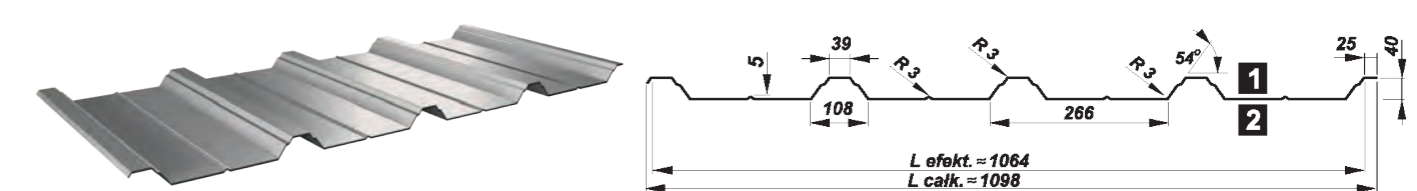

≈0,50 długość max 9 mb
≥0,70 długość max 12 mb

POWŁOKA:						GRUBOŚĆ BLACHY:
poliester połysk	poliester mat	hybryda	poliuretan	cynk	aluzynk	od 0,50 mm do 1,0 mm
25 μm	35 μm	40 μm	50 μm	200, 275 g/m ²	150, 185 g/m ²	

BLACHY TRAPEZOWE

T 45 dach

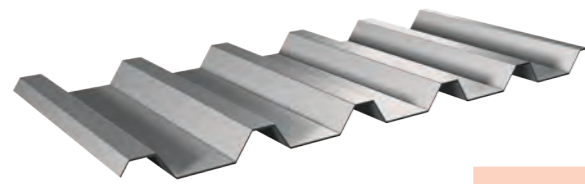

≠0,50 długość max 9 mb
≥ 0,70 długość max 12 mb

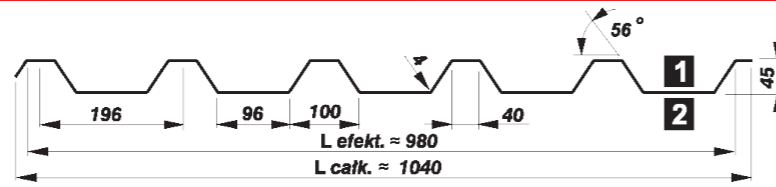

POWŁOKA:					GRUBOŚĆ BLACHY:
poliester	mat	hybryda	poliuretan	cynk	aluzynk
25 μm	35 μm	40 μm	50 μm	200, 275 g/m ²	150, 185 g/m ²

od 0,50 mm do 1,00 mm

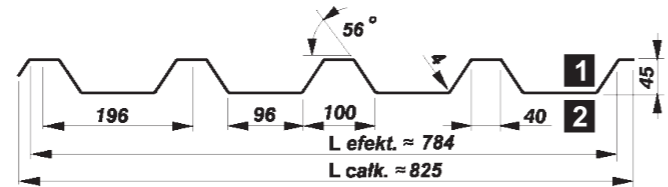

POWŁOKA:					GRUBOŚĆ BLACHY:
cynk					
200, 275 g/m ²					od 0,50 mm do 1,00 mm

T 45P dach



≠0,50 długość max 10 mb
≠ 0,70 długość max 12 mb

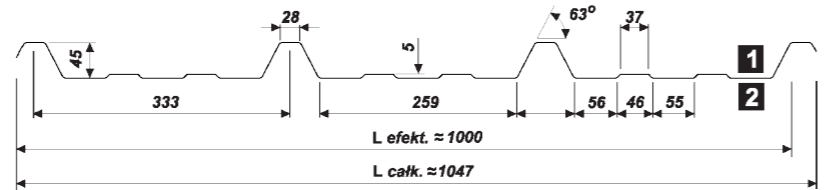

POWŁOKA:					GRUBOŚĆ BLACHY:
poliester	mat	hybryda	poliuretan	cynk	aluzynk
25 μm	35 μm	40 μm	50 μm	200, 275 g/m ²	150, 185 g/m ²

od 0,50 mm do 0,70 mm

T 50 dach

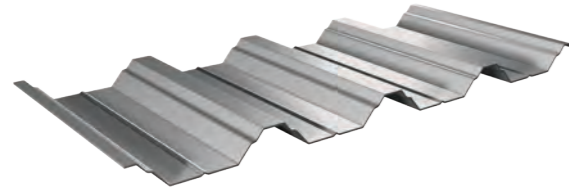

≠0,50 długość max 10 mb
≥ 0,70 długość max 12 mb

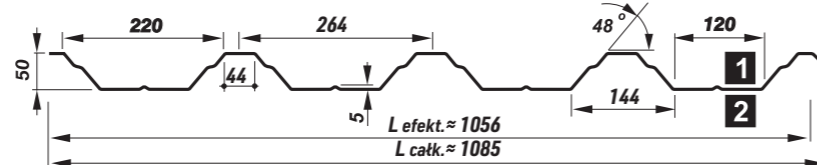

POWŁOKA:					GRUBOŚĆ BLACHY:
poliester	mat	hybryda	poliuretan	cynk	aluzynk
25 μm	35 μm	40 μm	50 μm	200, 275 g/m ²	150, 185 g/m ²

od 0,50 mm do 1,25 mm

T 55 dach

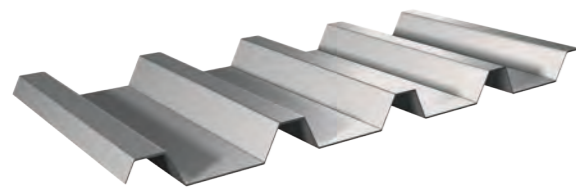

≠0,70 do 1,25 długość max 12 mb

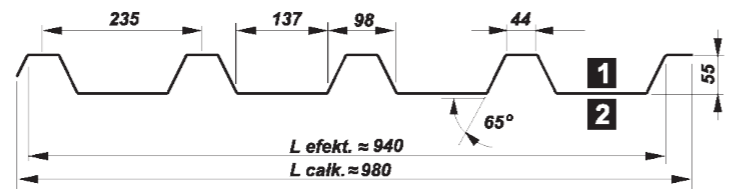

POWŁOKA:					GRUBOŚĆ BLACHY:
poliester	mat	hybryda	poliuretan	cynk	aluzynk
25 μm	35 μm	40 μm	50 μm	200, 275 g/m ²	150, 185 g/m ²

od 0,70 mm do 1,25 mm

T 60 dach

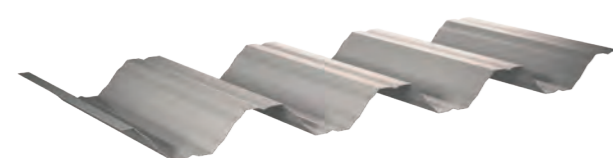

≠0,50 długość max 10 mb
≥ 0,7 długość max 12 mb

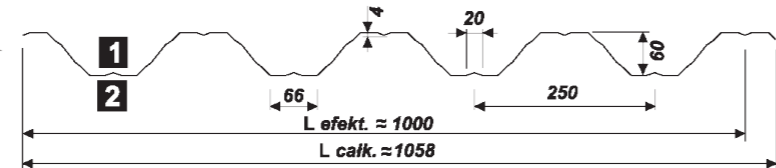

POWŁOKA:					GRUBOŚĆ BLACHY:
poliester	mat	hybryda	poliuretan	cynk	aluzynk
25 μm	35 μm	40 μm	50 μm	200, 275 g/m ²	150, 185 g/m ²

od 0,50 mm do 1,25 mm

BLACHY TRAPEZOWE

PROFILE KONSTRUKCYJNE

T 50

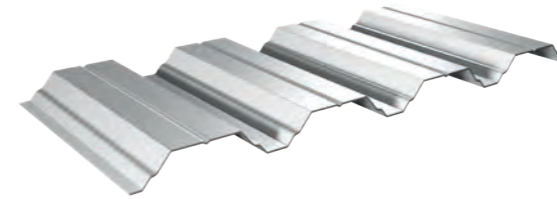

≠0,50 długość max 10 mb
≥ 0,70 długość max 12 mb

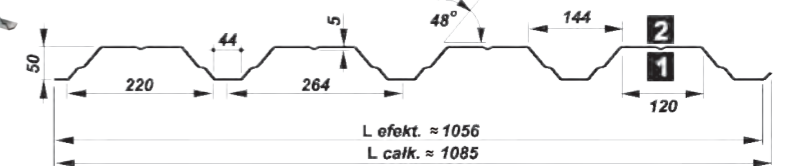

POWŁOKA:					GRUBOŚĆ BLACHY:
poliester	mat	hybryda	poliuretan	cynk	aluzynk
25 μm	35 μm	40 μm	50 μm	200, 275 g/m ²	150, 185 g/m ²

od 0,50 mm do 1,25 mm

T 55

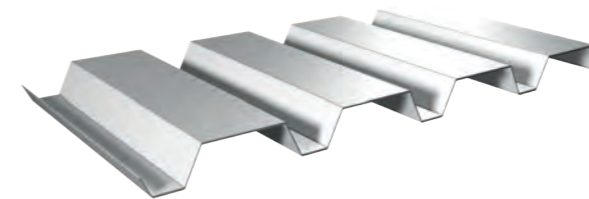

≠0,50 długość max 10 mb
≥ 0,70 długość max 12 mb

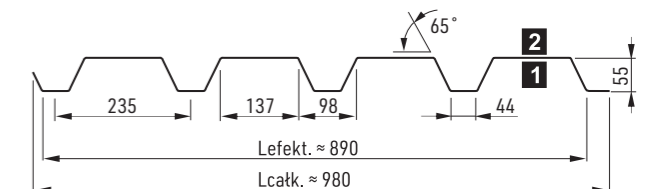

POWŁOKA:					GRUBOŚĆ BLACHY:
poliester	mat	hybryda	poliuretan	cynk	aluzynk
25 μm	35 μm	40 μm	50 μm	200, 275 g/m ²	150, 185 g/m ²

od 0,50 mm do 1,25 mm

T 60



≠0,50 długość max 10 mb
≥ 0,70 długość max 12 mb

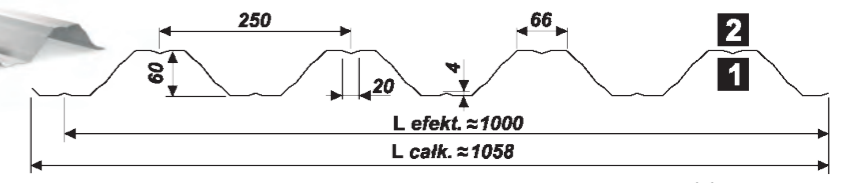

POWŁOKA:					GRUBOŚĆ BLACHY:
poliester	mat	hybryda	poliuretan	cynk	aluzynk
25 μm	35 μm	40 μm	50 μm	200, 275 g/m ²	150, 185 g/m ²

od 0,50 mm do 1,25 mm

T 84

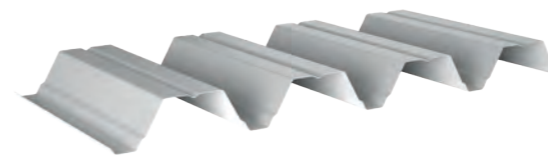

≠0,70 długość max 12 mb
≥ 0,88 długość max 14 mb

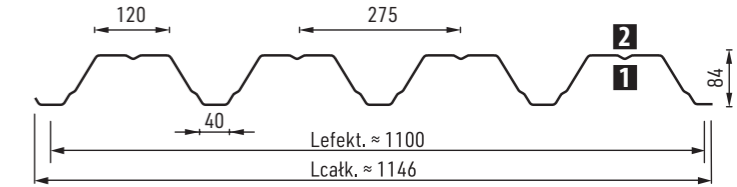

POWŁOKA:					GRUBOŚĆ BLACHY:
poliester	potysk	cynk			
15 i 25 μm		200, 275 g/m ²			

od 0,70 mm do 1,25 mm

T 92

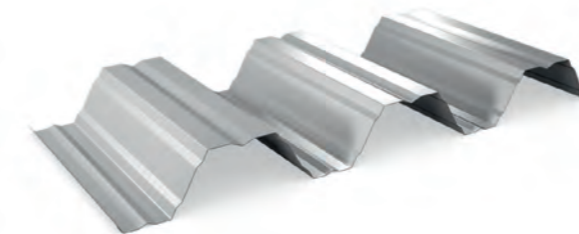

≠0,70 długość max 12 mb
≥ 0,88 długość max 14 mb

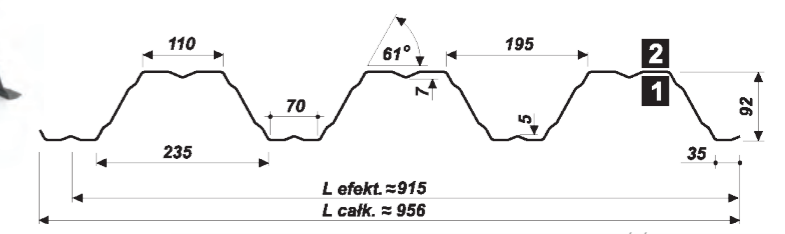

POWŁOKA:					GRUBOŚĆ BLACHY:
poliester	potysk	cynk			
15 i 25 μm		200, 275 g/m ²			

od 0,70 mm do 1,50 mm

T 94

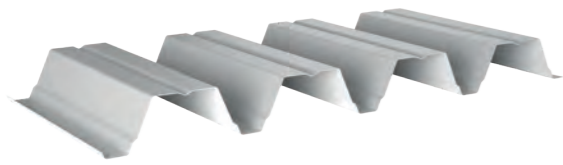

≠0,70 długość max 12 mb ≥ 0,88 długość max 14 mb

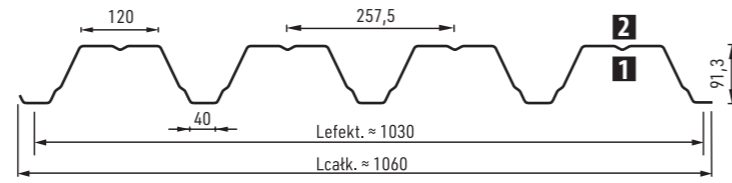

POWŁOKA:		GRUBOŚĆ BLACHY:
poliester potysk 15 i 25 μm	cynk 200, 275 g/m ²	od 0,70 mm do 1,25 mm

T 130

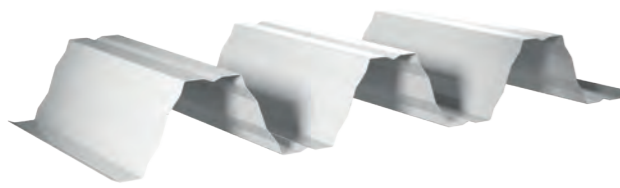

≠0,70 do 1,50 długość od 2 mb

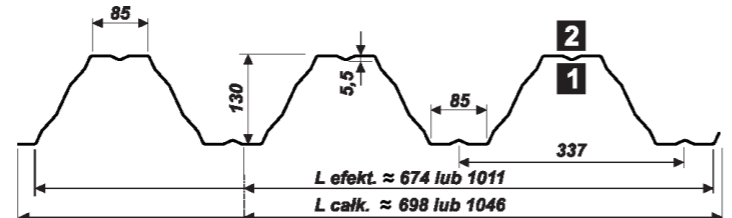

POWŁOKA:		GRUBOŚĆ BLACHY:
poliester potysk 15 i 25 μm	cynk 200, 275 g/m ² aluzynk 150, 185 g/m ²	od 0,70 mm do 1,50 mm

T 133

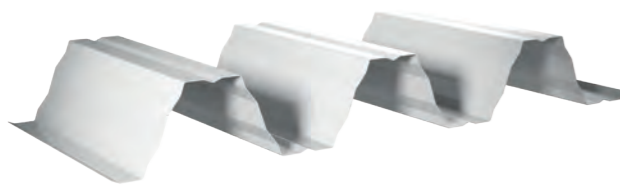

≠0,70 do 1,50 długość od 2 mb

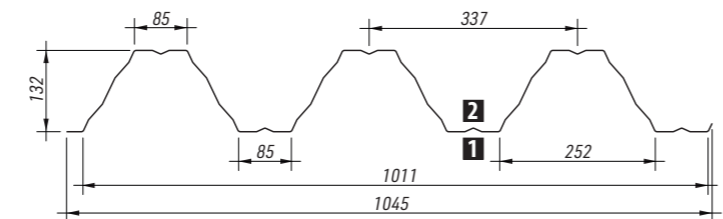

POWŁOKA:		GRUBOŚĆ BLACHY:
poliester potysk 15 i 25 μm	cynk 200, 275 g/m ² aluzynk 150, 185 g/m ²	od 0,70 mm do 1,50 mm

T 135

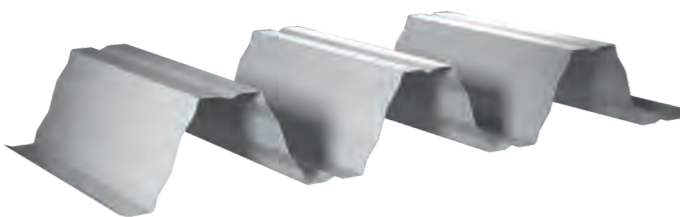

≠0,70 do 1,50 długość od 2 mb

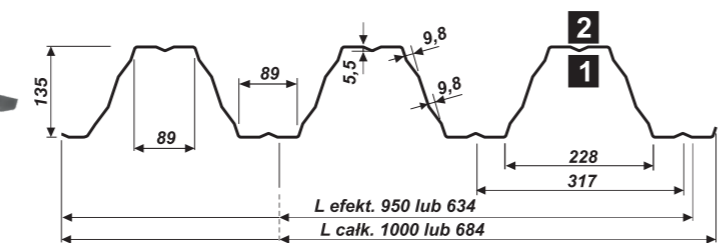

POWŁOKA:		GRUBOŚĆ BLACHY:
poliester potysk 15 i 25 μm	cynk 200, 275 g/m ²	od 0,70 mm do 1,50 mm

T 135P

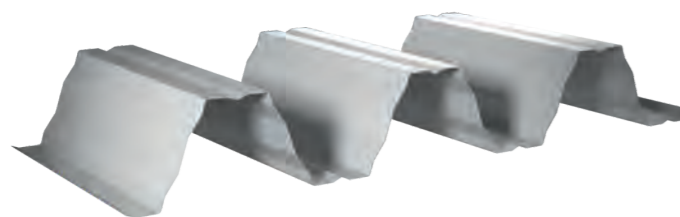

≠0,70 do 1,50 długość od 2 mb

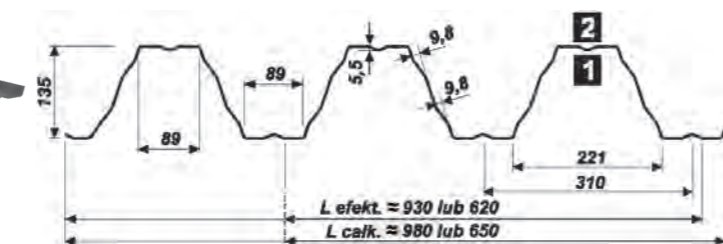

POWŁOKA:		GRUBOŚĆ BLACHY:
poliester potysk 15 i 25 μm	cynk 200, 275 g/m ²	od 0,70 mm do 1,50 mm

T 140

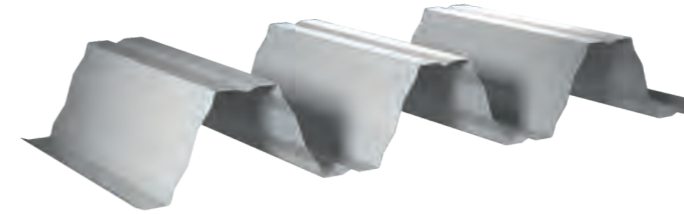

≠0,70 do 1,50 długość od 2 mb

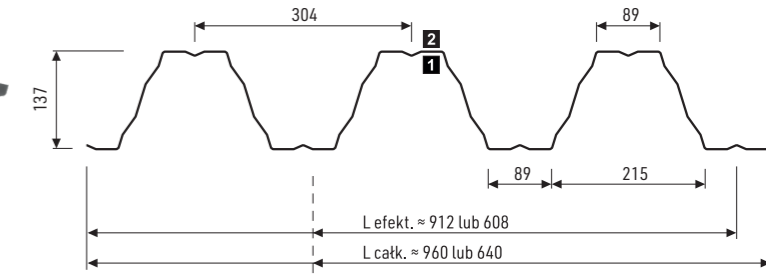

POWŁOKA:		GRUBOŚĆ BLACHY:
poliester potysk 15 i 25 μm	cynk 200, 275 g/m ²	od 0,70 mm do 1,50 mm

T 147

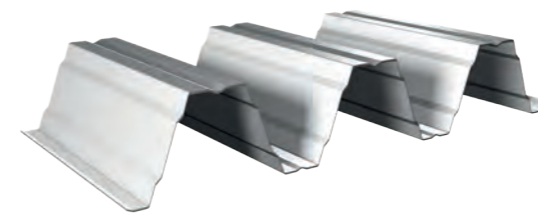

≠0,70 do 1,50 długość od 2 mb

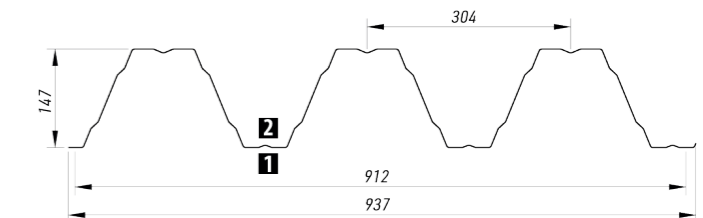

POWŁOKA:		GRUBOŚĆ BLACHY:
poliester potysk 15 i 25 μm	cynk 200, 275 g/m ²	od 0,70 mm do 1,50 mm

T 150

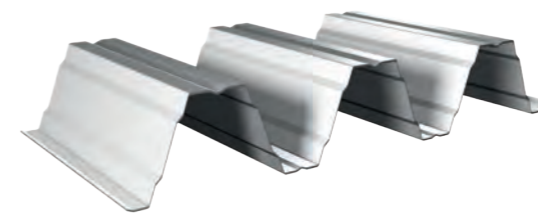

≠0,70 do 1,50 długość od 2 mb

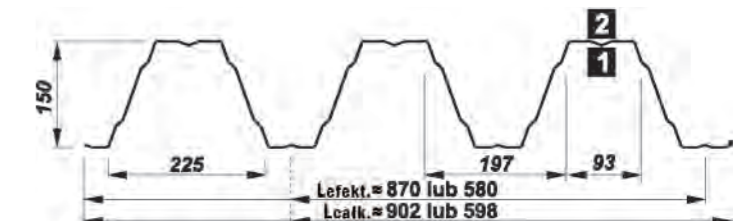

POWŁOKA:		GRUBOŚĆ BLACHY:
poliester potysk 15 i 25 μm	cynk 200, 275 g/m ²	od 0,70 mm do 1,50 mm

T 155

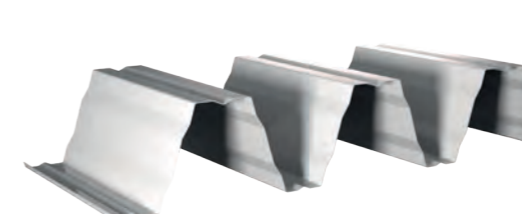

≠0,70 do 1,50 długość od 2 mb

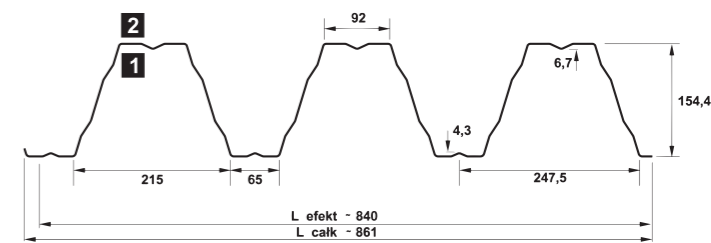

POWŁOKA:		GRUBOŚĆ BLACHY:
poliester potysk 15 i 25 μm	cynk 200, 275 g/m ²	od 0,70 mm do 1,50 mm

T 160

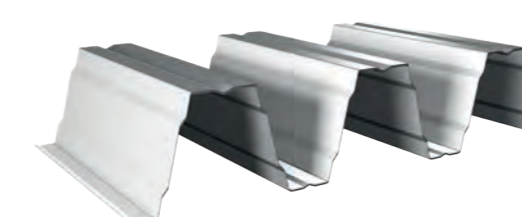

≠0,70 do 1,50 długość od 2 mb

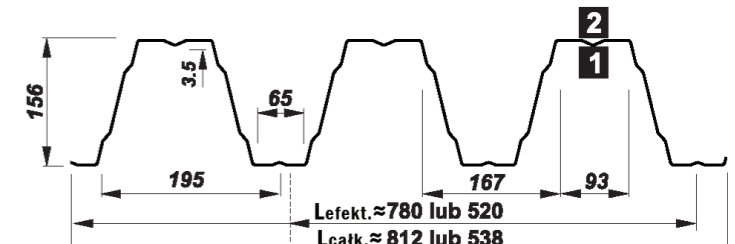

POWŁOKA:		GRUBOŚĆ BLACHY:
poliester potysk 15 i 25 μm	cynk 200, 275 g/m ²	od 0,70 mm do 1,50 mm

BLACHY TRAPEZOWE

T 200

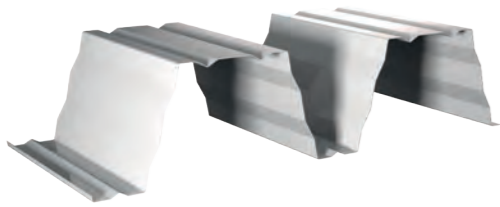

≠0,70 do 1,50 długość od 2 mb

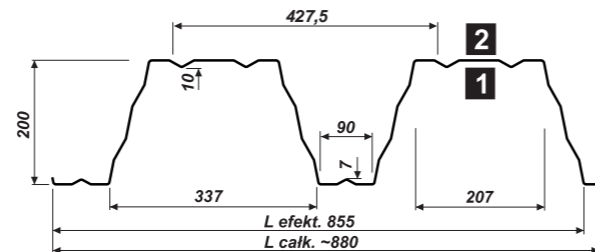

POWŁOKA:			GRUBOŚĆ BLACHY:	
poliester potysk	cynk		od 0,70 mm	do 1,50 mm
15 i 25 μm	200, 275 g/m ²			

PROFILE ELEWACYJNE

T 6 elewacja

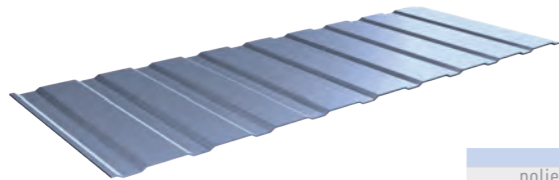

≠0,50 długość max 4 mb
≠0,70 długość max 6 mb

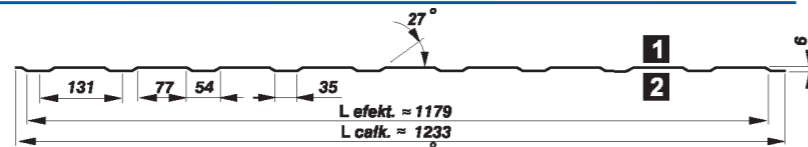

POWŁOKA:					GRUBOŚĆ BLACHY:		
poliester potysk	mat	hybryda	poliuretan	cynk	aluzynk	od 0,50 mm	do 0,70 mm
25 μm	35 μm	40 μm	50 μm	200, 275 g/m ²	150, 185 g/m ²		

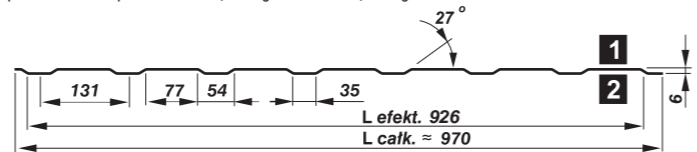

POWŁOKA:		GRUBOŚĆ BLACHY:	
cynk		od 0,50 mm	do 0,70 mm
200, 275 g/m ²			

T 7 elewacja

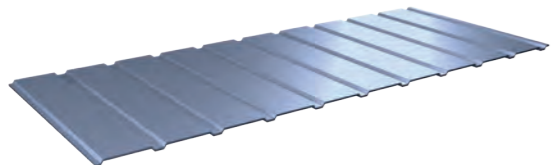

≠0,50 długość max 6 mb
≠0,70 długość max 6 mb

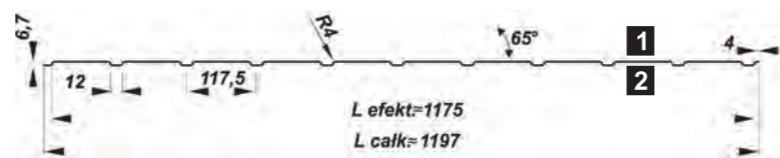

POWŁOKA:					GRUBOŚĆ BLACHY:		
poliester potysk	mat	hybryda	poliuretan	cynk	aluzynk	od 0,50 mm	do 0,70 mm
25 μm	35 μm	40 μm	50 μm	200, 275 g/m ²	150, 185 g/m ²		

T 8 elewacja

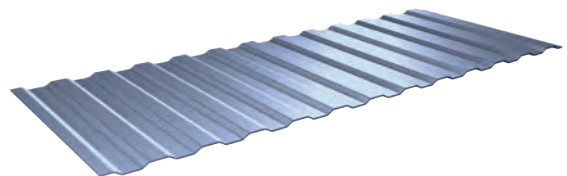

≠0,50 ≠0,70
długość max 6 mb

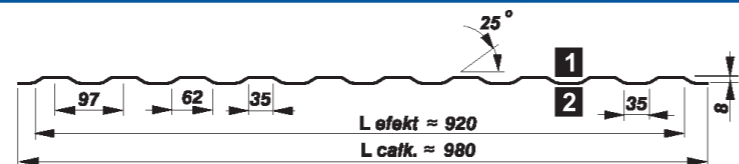

POWŁOKA:		GRUBOŚĆ BLACHY:	
cynk		od 0,50 mm	do 0,70 mm
200, 275 g/m ²			

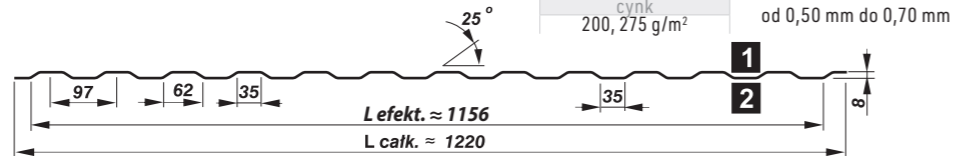

POWŁOKA:					GRUBOŚĆ BLACHY:		
poliester potysk	mat	hybryda	poliuretan	cynk	aluzynk	od 0,50 mm	do 0,70 mm
25 μm	35 μm	40 μm	50 μm	200, 275 g/m ²	150, 185 g/m ²		

T 14 elewacja

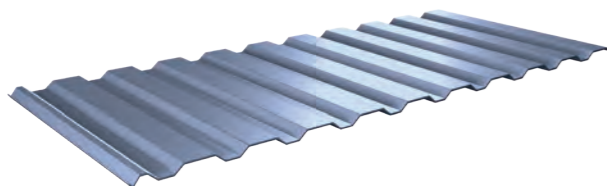

≠0,50 długość max 6 mb
≠0,70 długość max 7 mb

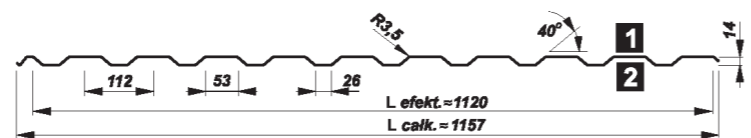

POWŁOKA:					GRUBOŚĆ BLACHY:		
poliester potysk	mat	hybryda	poliuretan	cynk	aluzynk	od 0,50 mm	do 0,70 mm
25 μm	35 μm	40 μm	50 μm	200, 275 g/m ²	150, 185 g/m ²		

BLACHY TRAPEZOWE

T 18 ocynkowana elewacja

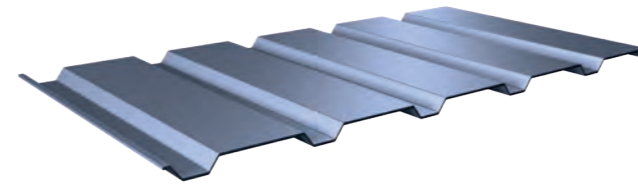

≠0,50 długość max 7 mb
≥0,60 długość max 8 mb

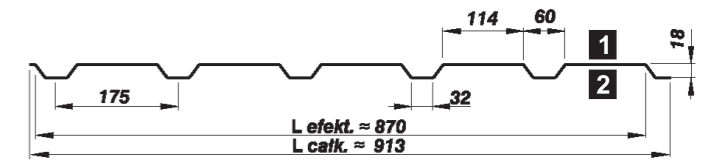

POWŁOKA:		GRUBOŚĆ BLACHY:	
cynk		od 0,50 mm	do 0,80 mm
200, 275 g/m ²			

T 18 DR elewacja

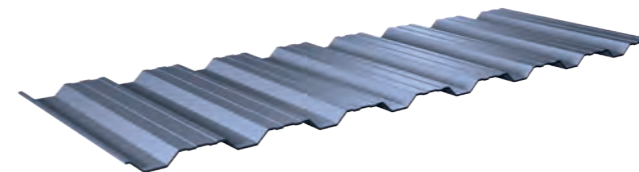

≠0,50 do 0,70
długość max 9 mb

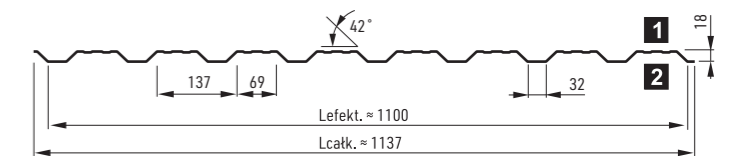

POWŁOKA:					GRUBOŚĆ BLACHY:		
poliester potysk	mat	hybryda	poliuretan	cynk	aluzynk	od 0,50 mm	do 0,70 mm
25 μm	35 μm	40 μm	50 μm	200, 275 g/m ²	150, 185 g/m ²		

T 18 elewacja

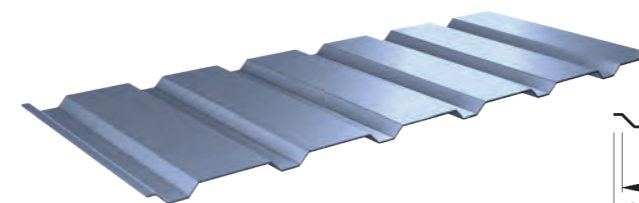

≠0,50 do 0,75
długość max 9 mb

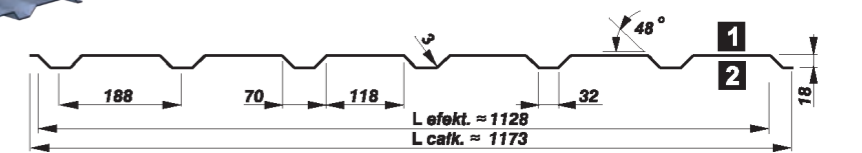

POWŁOKA:					GRUBOŚĆ BLACHY:		
poliester potysk	mat	hybryda	poliuretan	cynk	aluzynk	od 0,50 mm	do 0,75 mm
25 μm	35 μm	40 μm	50 μm	200, 275 g/m ²	150, 185 g/m ²		

T 18P elewacja

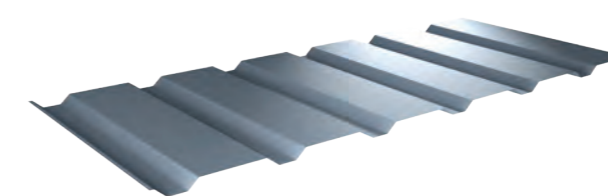

≠0,50 do 0,70
długość max 9 mb

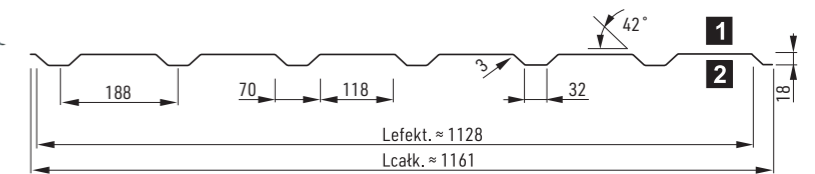

POWŁOKA:				GRUBOŚĆ BLACHY:	
poliester potysk	mat	hybryda	poliuretan	od 0,50 mm	do 0,70 mm
25 μm	35 μm	40 μm	50 μm		

T 20 elewacja

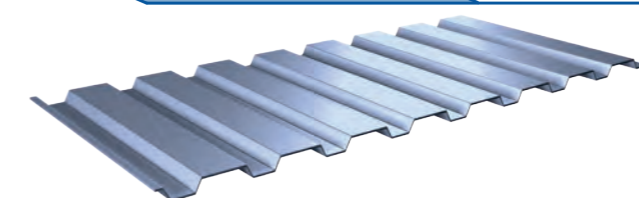

≠0,50 ≠0,75
długość max 9 mb

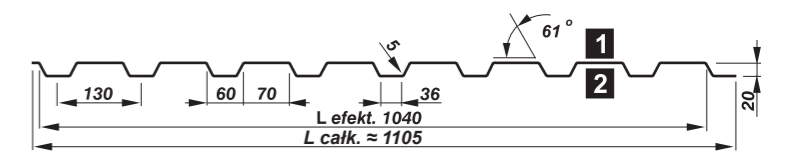

POWŁOKA:					GRUBOŚĆ BLACHY:	
poliester potysk	mat	hybryda	poliuretan	aluzynk	od 0,50 mm	do 0,75 mm
25 μm	35 μm	40 μm	50 μm	150, 185 g/m ²		

BLACHY TRAPEZOWE

T 35E elewacja

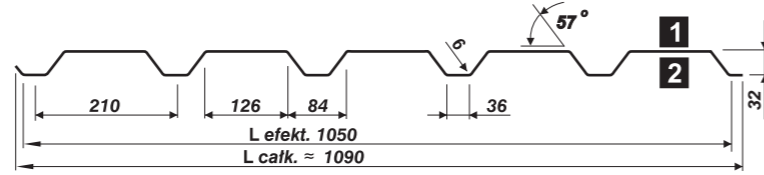
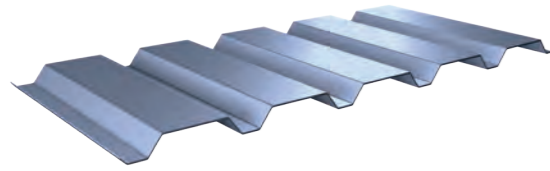

POWŁOKA:					GRUBOŚĆ BLACHY:
poliester	hybryda	poliuretan	cynk	aluzynk	od 0,50 mm do 1,00 mm
potysk 25 µm	mat 35 µm	40 µm	50 µm	200, 275 g/m ²	

≠0,50 długość max 9 mb
≥0,70 długość max 12 mb

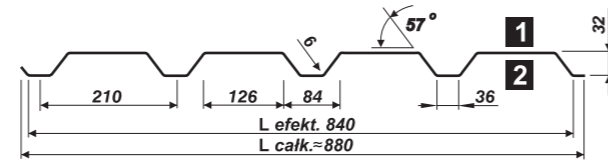

POWŁOKA:	GRUBOŚĆ BLACHY:
cynk 200, 275 g/m ²	od 0,50 mm do 1,00 mm

T 35EL elewacja

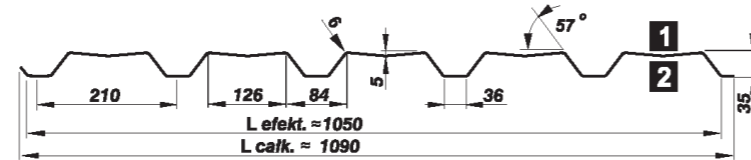
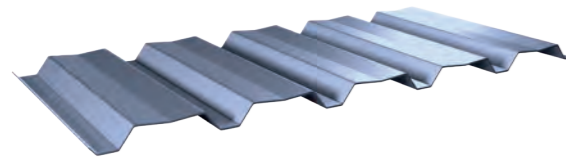

POWŁOKA:					GRUBOŚĆ BLACHY:
poliester	hybryda	poliuretan	cynk	aluzynk	od 0,50 mm do 1,00 mm
potysk 25 µm	mat 35 µm	40 µm	50 µm	200, 275 g/m ²	

≠0,50 długość max 9 mb
≥0,70 długość max 12 mb

T 40 elewacja

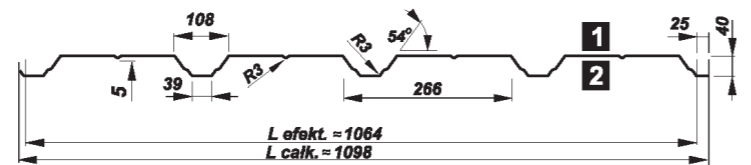
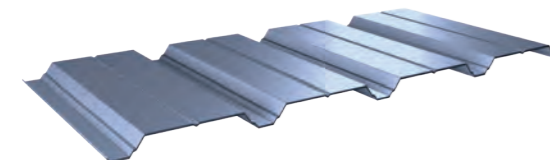

POWŁOKA:					GRUBOŚĆ BLACHY:
poliester	hybryda	poliuretan	cynk	aluzynk	od 0,50 mm do 1,00 mm
potysk 25 µm	mat 35 µm	40 µm	50 µm	200, 275 g/m ²	

≠0,50 długość max 9 mb
≥0,70 długość max 12 mb

T 45 elewacja

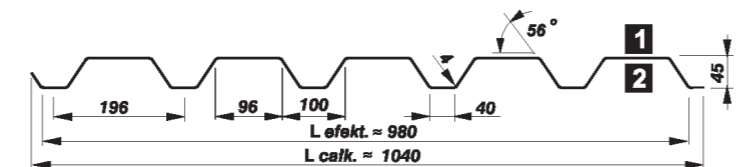
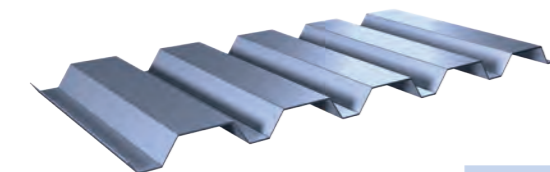

POWŁOKA:					GRUBOŚĆ BLACHY:
poliester	hybryda	poliuretan	cynk	aluzynk	od 0,50 mm do 1,00 mm
potysk 25 µm	mat 35 µm	40 µm	50 µm	200, 275 g/m ²	

≠0,50 długość max 9 mb
≥0,70 długość max 12 mb

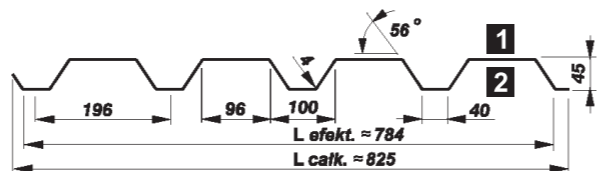

POWŁOKA:	GRUBOŚĆ BLACHY:
cynk 200, 275 g/m ²	od 0,50 mm do 1,00 mm

BLACHY TRAPEZOWE

T 45P elewacja

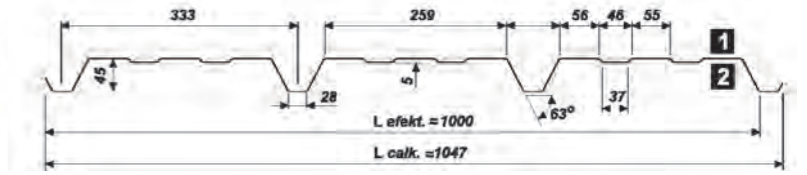
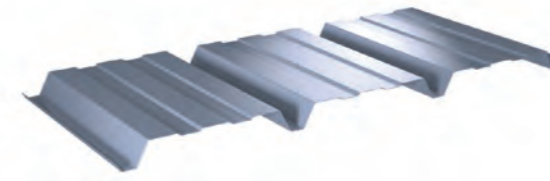

≠0,50 długość max 10 mb
≥0,70 długość max 12 mb

POWŁOKA:					GRUBOŚĆ BLACHY:
poliester	hybryda	poliuretan	cynk	aluzynk	od 0,50 mm do 1,00 mm
potysk 25 µm	mat 35 µm	40 µm	50 µm	200, 275 g/m ²	

T 50 elewacja

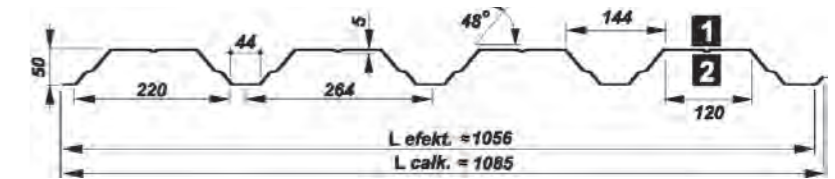
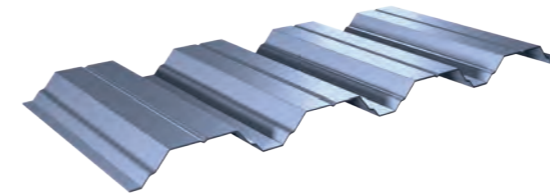

≠0,50 długość max 10 mb
≥0,70 długość max 12 mb

POWŁOKA:					GRUBOŚĆ BLACHY:
poliester	hybryda	poliuretan	cynk	aluzynk	od 0,50 mm do 1,25 mm
potysk 25 µm	mat 35 µm	40 µm	50 µm	200, 275 g/m ²	

T 55 elewacja

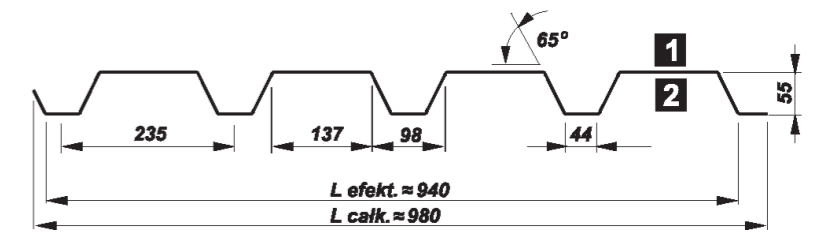
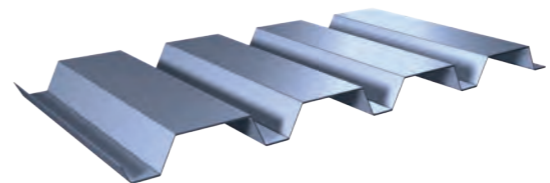

≠0,50 długość max 10 mb
≥0,70 długość max 12 mb

POWŁOKA:					GRUBOŚĆ BLACHY:
poliester	hybryda	poliuretan	cynk	aluzynk	od 0,50 mm do 1,25 mm
potysk 25 µm	mat 35 µm	40 µm	50 µm	200, 275 g/m ²	

T 60 elewacja

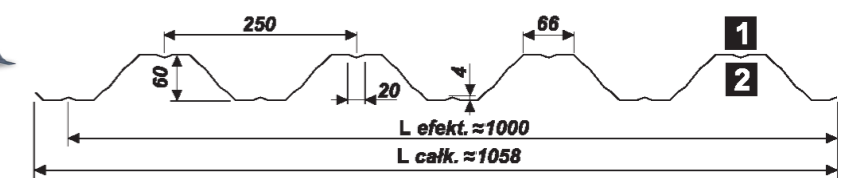
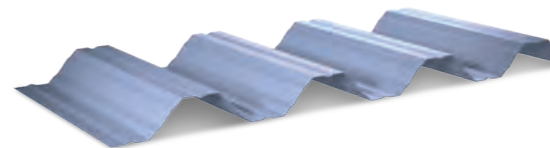

≠0,50 długość max 10 mb
≥0,70 długość max 12 mb

POWŁOKA:					GRUBOŚĆ BLACHY:
poliester	hybryda	poliuretan	cynk	aluzynk	od 0,50 mm do 1,25 mm
potysk 25 µm	mat 35 µm	40 µm	50 µm	200, 275 g/m ²	

W ZASTOSOWANIACH AKUSTYCZNYCH MOŻNA UŻYĆ TRAPEZU PERFOROWANEGO

Włóknina antykondensacyjna

Włóknina antykondensacyjna to specjalna membrana, która rozwiązuje problem kondensacji wewnątrz budynków z niez izolowanym dachem. Po rozpoczęciu procesu kondensacji na spodniej stronie dachu zaczynają zbierać się krople wody. Włóknina pochłania ok. 1000 g/m² wody, która gromadzi się w drobnych lukach w membranie. Kiedy robi się ciepłej, woda zaczyna odparowywać z powrotem do powietrza i membrana ponownie wysycha.

Wymagania techniczne - o czym warto pamiętać?

Podczas budowy budynku z zimnym metalowym pokryciem dachowym należy przestrzegać ogólne normy budowlane. Proszę zwracać uwagę na:

- Dach i wszystkie jego części muszą być wykonane, zbudowane i zamontowane zgodnie z obowiązującymi normami budowlanymi. W tym kontekście należy zapewnić wentylację paneli wzdłuż kalenicy i pod okapem. Podstawowym wymogiem prawidłowego funkcjonowania antykondensatu jest dobra wentylacja blach, które powinny być owiewane powietrzem w utworzonych do tego celu przestrzeniach - z wlotami i wylotami.
- Przy pokrywaniu nowo budowanych budynków, w których nadal odparowuje woda ze świeżego betonowania lub tynku, należy zapewnić dodatkową wentylację. Ze względu na bardzo wysoką wilgotność względną możliwe jest kapanie. To normalne.
- Jeśli budynek jest wznoszony w czasie panowania ujemnych temperatur, to w momencie rozgrzania go powstaje dodatkowe źródło wilgoci. Może to spowodować kapanie. Aby temu zapobiec, konieczne jest, aby przed montażem panele dachowe były dokładnie wysuszone lub aby po zamontowaniu była odpowiednia wentylacja.

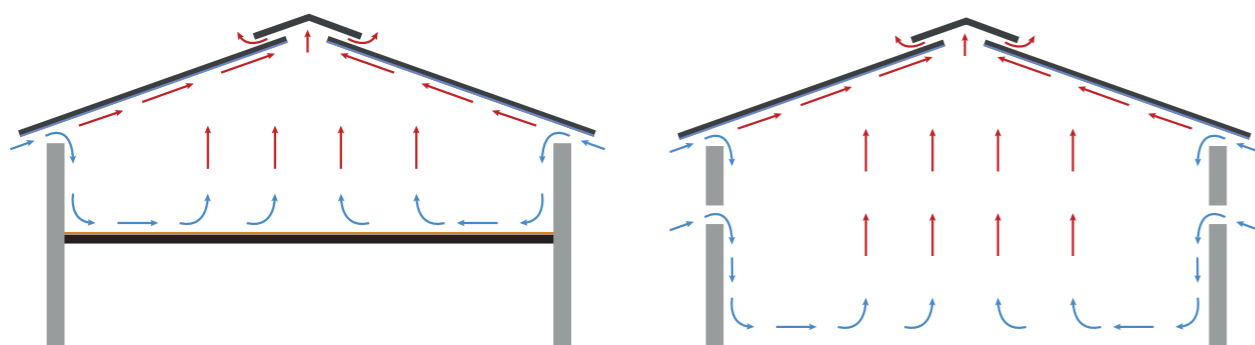

Odpowiednia wentylacja w izolowanym budynku z dopływem powietrza po bokach i odpływem powietrza przez kalenicę dachu.

Odpowiednia wentylacja w budynku niez izolowanym z dopływem powietrza po bokach i odpływem powietrza przez kalenicę dachu.

- Jeśli jest to możliwe, należy postarać się, aby temperatura w budynku nie spadała do 0°C. Jeśli mróz panuje w całym budynku, ważny jest sposób ogrzewania. W takim przypadku szybsze ogrzewanie przyczynia się do zmniejszenia ewentualnego kapania.
- Należy zapobiegać możliwemu podciąganiu kapilarnemu na obszarach, w których warstwy materiału zachodzą na siebie (mniej niż 200 mm) i na okapie. Na dachach jednospadowych należy zapobiegać podciąganiu kapilarnemu na okapie i kalenicy. Można to zrobić za pomocą palnika gazowego lub elektrycznego lub podobnego narzędzia.
- Nie należy wystawiać materiału na krawędziach na bezpośrednie działanie promieni słonecznych i innych warunków atmosferycznych (silny wiatr, deszcz). Dotyczy również przechowywania materiału w stanie dostawy.
- Nie uszkadzać powierzchni tkaniny.
- Podczas montażu dachu panele dachowe muszą być suche po stronie włókniny.

Podciąganie kapilarne

Włóknina antykondensacyjna znacznie lepiej znosi zjawisko podciągania kapilarnego i pozwala na jego łatwe kontrolowanie. Podciąganie kapilarne jest naturalną cechą każdej membrany antykondensacyjnej. Jednak zjawisko to nie powinno być zbyt silne, ponieważ może mieć również negatywne konsekwencje.

Schemat obok przedstawia jak membrana wygląda:

- A - bez zapobiegania podciąganiu kapilarnemu
- B - przy zapobieganiu podciąganiu kapilarnemu

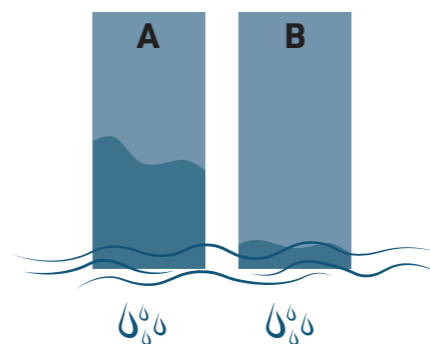

UWAGA!

Szczegóły dotyczące zapobieganiu podciąganiu kapilarnego znajdują Państwo na naszej stronie w zakładce - **PLIKI DO POBRANIA**
<https://pruszynski.com.pl/pobierz/#file-52>

PF 25

Elewacyjne profile faliste to nowoczesny kształt i technologia, połączone z tradycyjną już dbałością firmy Blachy Pruszyński o najwyższą jakość. Podobnie jak profile trapezowe znajdują one szerokie zastosowanie między innymi przy budowie domów mieszkalnych, budynków biurowych i administracyjnych, magazynów i hal sportowych oraz wszędzie tam, gdzie poza estetyką liczy się niepowtarzalność i nowatorski kształt. Faliste profile elewacyjne w znakomity sposób mogą podkreślać oryginalność budowanego obiektu, co obecnie jest równie istotne jak funkcjonalność i trwałość. Firma Blachy Pruszyński ma do zaoferowania profil drobnofalisty PF25 znakomicie sprawdzający się na mniejszych budynkach lub jako element dekoracyjny.

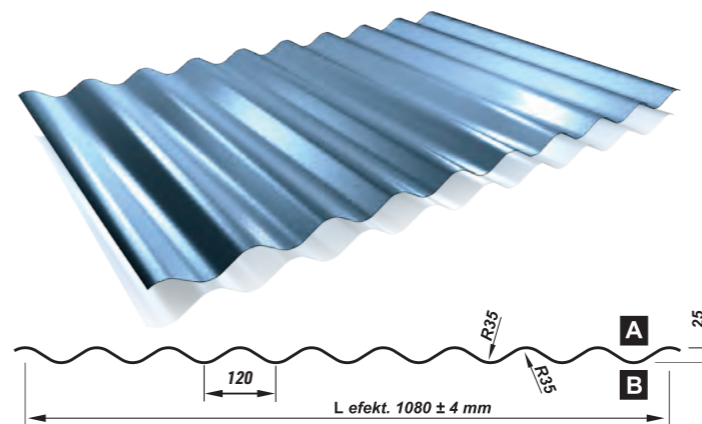

UWAGA: Profil elewacyjny uzyskuje się gdy strona:
A pokryta jest powłoką dekoracyjną
B pokryta jest lakierem ochronnym

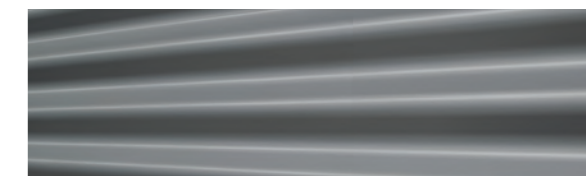

Wysokość profilu [mm]	25
Szerokość wsadu [mm]	1250
Szerokość użytkowa [mm]	1080
Szerokość całkowita [mm]	1114
Max. długość arkusza [mb]	6 / 7
Min. długość arkusza [mb]	0,5
Grubość [mm]	0,5 / 0,7
Perforacja	tak
Akcesoria	wkręty, uszczelki, włóknina antykondensacyjna

Panel



Okładziny listwowe typu panel PS są doskonałym produktem służącym do obudowy ścian i fasad budynków przemysłowo-usługowych, supermarketów oraz hal magazynowych. Spełnia funkcje ochronne i dekoracyjne.

- Grubość** - 0,5; 0,7 mm
- Szerokość** - 155; 215; 315 mm (w szerokości 315 mm panele są grubości 0,7 mm)
- Kolor** - patrz strona 51
- Powłoka** - poliester połysk, poliuretan
- Długość** - panele mogą mieć dowolną długość w zakresie:
 przy grubości 0,7 mm - 1-8 m
 przy grubości 0,5 mm - 1-6 m

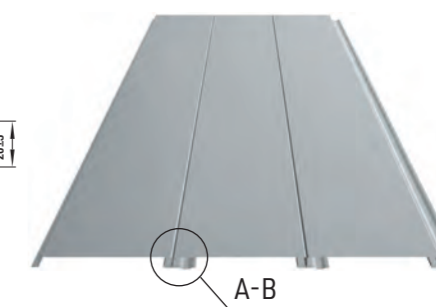
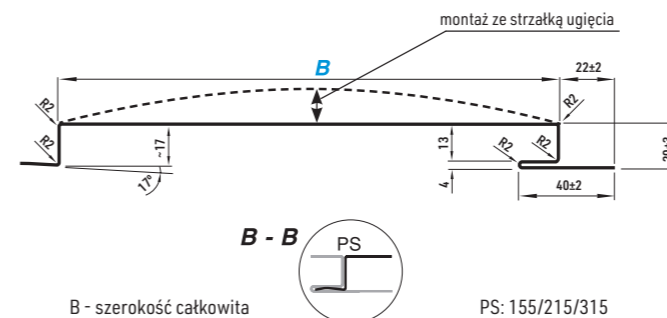

ZŁOTA SYRENKA
 honorowa nagroda
 przyznana przez
 Warszawskie Targi
 Budowlane za
PANELE ŚCIENNE
 - wyrób o wysokich
 walorach
 techniczno-
 użytkowych.

WSZYSTKIE WYROBY POSIADAJĄ ATESTY ITB, PZH

PŁYTY WARSTWOWE Z RDZENIEM Z WEŁNY MINERALNEJ

PŁYTY WARSTWOWE Z RDZENIEM Z WEŁNY MINERALNEJ

PWS2-MW-ST PWS2-MW-ST EKO



WOOLTECH
płyta warstwowa ścienna - standard
płyta warstwowa EKO



rdzeń	ST - wełna o gęstości 115, EKO - wełna o gęstości 80
grubość płyty [mm]	60, 80, 100, 120, 140, 150, 160, 180, 200, 220, 240
szerokość efektywna [mm]	1000, 1100, 1150
szerokość całkowita [mm]	1020, 1120, 1170
min długość płyty [m.b.]	2,0
max długość płyty [m.b.]	16 (w zależności od koloru)*
grubość blachy zew. / wew. [mm]	0,5 - 0,7
rodzaj profilowania zewnętrznego	trapez - T mikrotrapez - MT fala - F nanofala - N płaska - P**
rodzaj profilowania wewnętrznego	trapez - T, płaska - P**
powłoki	poliester potysk, poliuretan, HPS200
akcesoria	systemy mocowań, uszczelki, obróbki

PWS2-MW-PL

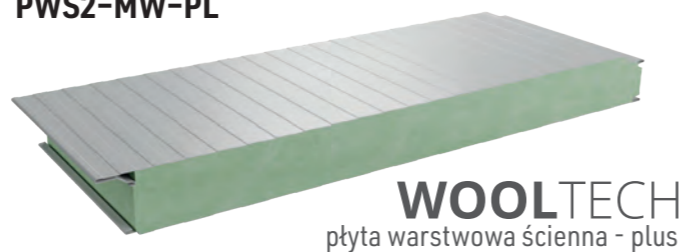

WOOLTECH
płyta warstwowa ścienna - plus

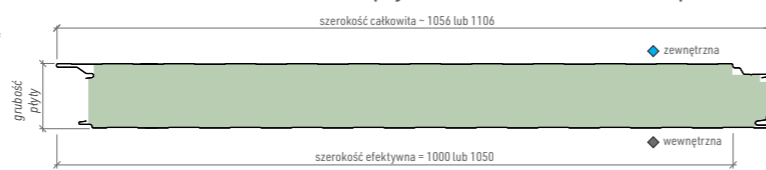

rdzeń	wełna o gęstości 115
grubość płyty [mm]	100, 120, 140, 150, 160, 180, 200, 220, 240
szerokość efektywna [mm]	1000, 1050
szerokość całkowita [mm]	1056, 1106
min długość płyty [m.b.]	2,0
max długość płyty [m.b.]	16 (w zależności od koloru)*
grubość blachy zew. / wew. [mm]	0,5 - 0,7
rodzaj profilowania zewnętrznego	trapez - T mikrotrapez - MT fala - F nanofala - N płaska - P**
rodzaj profilowania wewnętrznego	trapez - T, płaska - P**
powłoki	poliester potysk, poliuretan, HPS200
akcesoria	systemy mocowań, uszczelki, obróbki

PWS2-MWA-ST



WOOLTECH
płyta warstwowa ścienna - akustyczna

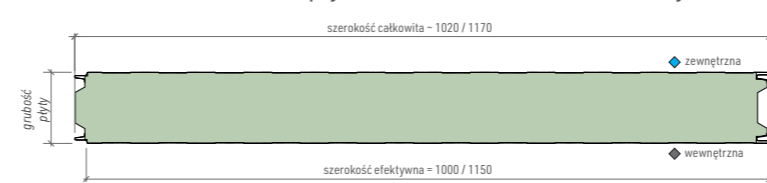

rdzeń	wełna o gęstości 115
grubość płyty [mm]	60, 80, 100, 120, 140, 150, 160, 180, 200, 220, 240
szerokość efektywna [mm]	1000, 1150
szerokość całkowita [mm]	1020, 1170
min długość płyty [m.b.]	2,0
max długość płyty [m.b.]	16 (w zależności od koloru)*
grubość blachy zew. / wew. [mm]	0,5 - 0,7
rodzaj profilowania zewnętrznego	trapez - T mikrotrapez - MT fala - F nanofala - N płaska - P**
rodzaj profilowania wewnętrznego	płaska - P
powłoki	poliester potysk, poliuretan, HPS200
akcesoria	systemy mocowań, uszczelki, obróbki

PWD2-MW

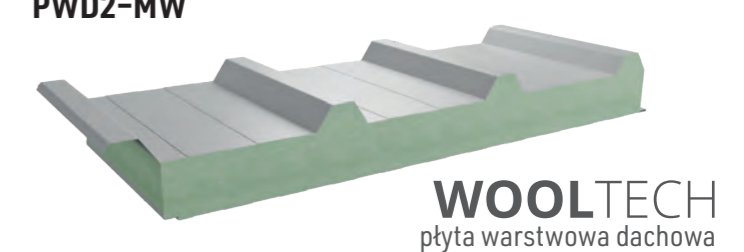

WOOLTECH
płyta warstwowa dachowa

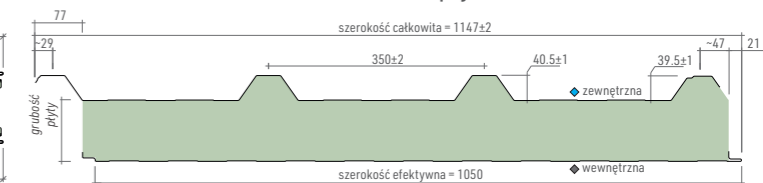

rdzeń	wełna o gęstości 115
grubość płyty [mm]	100, 120, 140, 150, 160, 180, 200, 230, 240, 250, 260
szerokość efektywna [mm]	1050
szerokość całkowita [mm]	1147±2
min długość płyty [m.b.]	2,0
max długość płyty [m.b.]	16 (w zależności od koloru)*
grubość blachy zew. / wew. [mm]	0,5 - 0,7
rodzaj profilowania zewnętrznego	trapez T40
rodzaj profilowania wewnętrznego	trapez - T, płaski - P**
powłoki	poliester potysk, poliuretan, HPS200
akcesoria	systemy mocowań, uszczelki, obróbki

Płyty PWS2-MW-ST są dostępne dodatkowo w wersji:

- PWS2-MW-ST SAFETY w grubościach 200 i 240 mm
- PWS2-MW-ST THERMO w grubościach 180 i 200 mm

Więcej informacji na naszej stronie [www!](http://www.blachypruszyński.pl)

POŁĄCZENIE PŁYT PWS2-MW-ST | PWS2-MW-ST EKO

grubość płyty	60, 80, 100	120, 140, 150, 160, 180	200, 220, 240
rodzaj zamka			

POŁĄCZENIE PŁYT PWS2-MW-PL

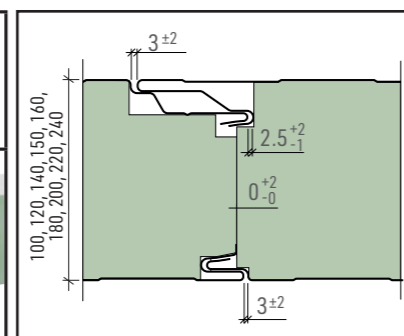

DYSTRYBUTOR NAPRĘŻEN

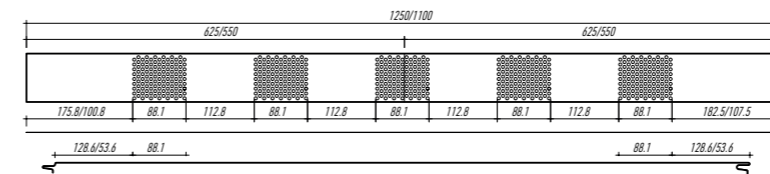

POŁĄCZENIE PŁYT PWD2-MW

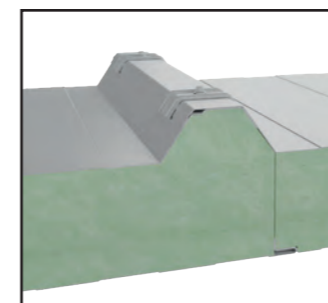

KALOTKA



MOŻLIWOŚCI PROFILOWANIA OKŁADZINY

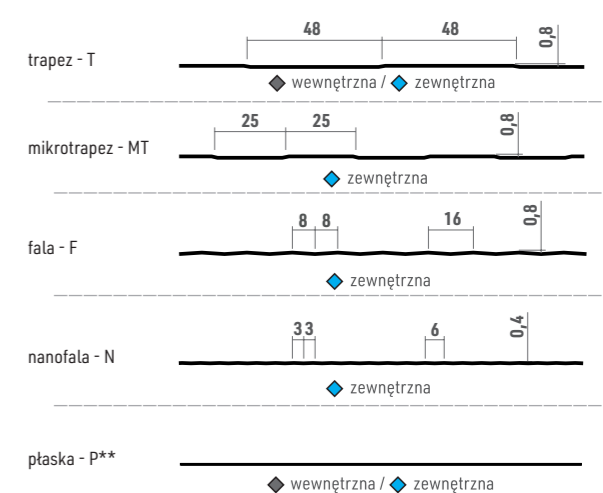

**profilowanie gładkie wykonywane jest tylko dla okładzin o grubości $\geq 0,6$ mm

* Długość / kolor (długość minimalna - 2,5 mb)
Grupa I (kolory bardzo jasne) - max do 16 mb/16 mb (ściana/dach) - RAL 1015, RAL 7035, RAL 9010, RAL 9002
Grupa II (kolory jasne) - max do 12 mb/16 mb (ściana/dach) - RAL 1002, RAL 1021, RAL 7000, RAL 9006
Grupa III (kolory ciemne) - max do 9 mb/13,5 mb (ściana/dach) - RAL 3005, RAL 3011, RAL 5010, RAL 6005, RAL 6029, RAL 7016, RAL 7024, RAL 8017, RAL 8023, RAL 9005, RAL 9007, RR 750, RR 011, RR 028, RR 033, Ciemny Orzech, Złoty Dąb

TOP BUILDER 2023
Ścienne i dachowe płyty warstwowe w okładzinach metalowych z rdzeniem z wełny mineralnej
Wyróżnienie za najwyższą jakość produktu: nowości i innowacje, w tym sprawdzone rozwiązania materiałowe, technologiczne oraz konstrukcyjne.

W ofercie dostępne są również powłoki do okładzin wewnętrznych, które mają zastosowanie w chemicznie agresywnym środowisku.

patrz s. 50

PŁYTY WARSTWOWE PIRTECH



PŁYTY WARSTWOWE PIRTECH



PWS-PIR-ST

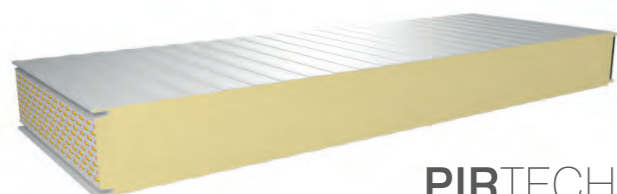

PIRTECH
płyta warstwowa ścienna - standard

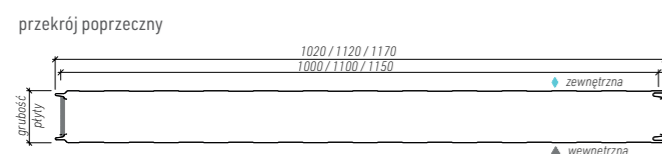

rdzeń	poliuretan PIR
grubość płyty [mm]	40, 50**, 60, 80, 100, 110, 120
szerokość efektywna [mm]	1000, 1100, 1150
szerokość całkowita [mm]	1020, 1120, 1170
min długość płyty [mb]	2,0
max długość płyty [mb]	18*
grubość blachy zew. / wew. [mm]	0,5/0,4 na zamówienie: 0,4 - 0,7 / 0,4 - 0,63
współczynnik Lambda [W/mK]	0,022
rodzaj profilowania zewnętrznego	trapez - T mikrotrapez - MT fala - F kasetowe - K płaska - P
rodzaj profilowania wewnętrznego	trapez - T
powłoki	poliester połysk, poliuretan, HPS200
akcesoria	systemy mocowań, uszczelki, obróbki

PWS-PIR-PL



PIRTECH
płyta warstwowa ścienna - plus

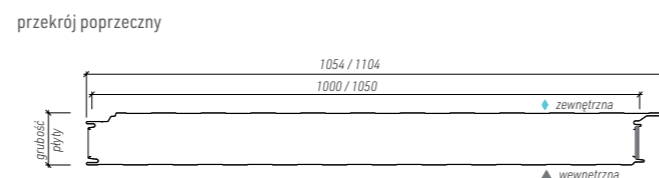

rdzeń	poliuretan PIR
grubość płyty [mm]	60, 80, 100, 120
szerokość efektywna [mm]	1000, 1050
szerokość całkowita [mm]	1054, 1104
min długość płyty [mb]	2,0
max długość płyty [mb]	18 *
grubość blachy zew. / wew. [mm]	0,5/0,4 na zamówienie: 0,4 - 0,7 / 0,4 - 0,63
współczynnik Lambda [W/mK]	0,022
rodzaj profilowania zewnętrznego	trapez - T mikrotrapez - MT fala - F kasetowe - K
rodzaj profilowania wewnętrznego	trapez - T
powłoki	poliester połysk, poliuretan, HPS200
akcesoria	systemy mocowań, uszczelki, obróbki

PWS-PIR-CH

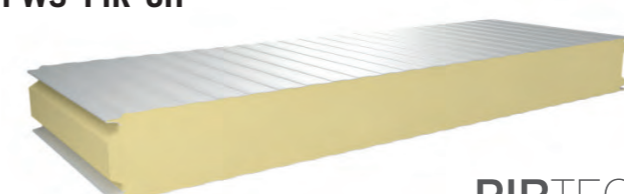

PIRTECH
płyta warstwowa chłodnicza

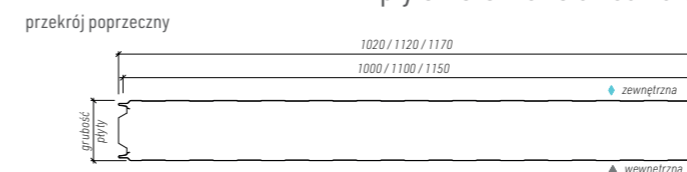

rdzeń	poliuretan PIR
grubość płyty [mm]	120, 140, 160, 180, 200, 220
szerokość efektywna [mm]	1000, 1100, 1150
szerokość całkowita [mm]	1020, 1120, 1170
min długość płyty [mb]	2,0
max długość płyty [mb]	18 *
grubość blachy zew. / wew. [mm]	0,5/0,4 na zamówienie: 0,5 - 0,7 / 0,5 - 0,63
współczynnik Lambda [W/mK]	0,022
rodzaj profilowania zewnętrznego	trapez - T mikrotrapez - MT fala - F kasetowe - K
rodzaj profilowania wewnętrznego	trapez - T
powłoki	poliester połysk, poliuretan, HPS200
akcesoria	systemy mocowań, uszczelki, obróbki

PWD-PIR

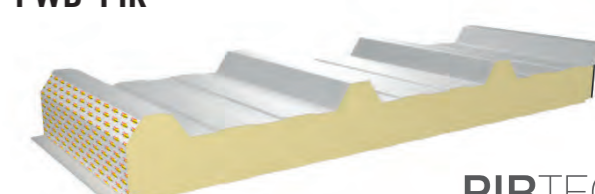

PIRTECH
płyta warstwowa dachowa

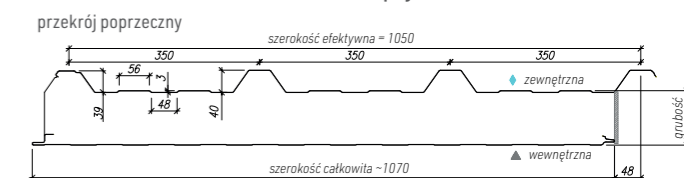

rdzeń	poliuretan PIR
grubość płyty [mm]	40, 60, 80, 100, 120, 160
szerokość efektywna [mm]	1050
szerokość całkowita [mm]	1070
min długość płyty [mb]	2,0
max długość płyty [mb]	18 *
grubość blachy zew. / wew. [mm]	0,5/0,4 na zamówienie: 0,4 - 0,7 / 0,4 - 0,63
współczynnik Lambda [W/mK]	0,022
rodzaj profilowania zewnętrznego	trapez T40
rodzaj profilowania wewnętrznego	trapez - T
powłoki	poliester połysk, poliuretan, HPS200
akcesoria	systemy mocowań, uszczelki, obróbki

* - dotyczy wyłącznie kolorów z I grupy - bardzo jasnych

* - dotyczy wyłącznie kolorów z I grupy - bardzo jasnych
 ** - zapytaj o dostępność w firmie Blachy Pruszyński
 *** - Orientacyjne masy płyt podano dla grubości blach zewn. 0,50mm i wewn. 0,40mm oraz modułu standardowego

rodzaje okładzin:



Przetłoczenie mikro dostępne tylko dla zewnętrznych okładzin



DYSTRYBUTOR NAPRĘŻEN

Dystrybutor naprężeń jest niezbędnym elementem stosowanym podczas montażu płyt warstwowych PWS-PIR-PL z ukrytym mocowaniem. Jego pominięcie skutkuje obniżeniem nośności płyt o ~30%. Posiada trzy otwory celem łatwiejszego rozmieszczenia łączników względem konstrukcji. Przyjęto minimum dwa łączniki na jeden dystrybutor.



MEDAL EUROPEJSKI 2017
dla systemów ściennych i dachowych płyt warstwowych PIRTECH
Nagroda przyznawana przez Urząd Komitetu Integracji Europejskiej, Business Centre Club oraz Europejski Komitet Ekonomiczno-Społeczny, dla wyrobów i usług prezentujących jakość na poziomie europejskim

W ofercie dostępne są również powłoki do okładzin wewnętrznych, które mają zastosowanie w chemicznie agresywnym środowisku - **patrz s. 50**

Rodzaje produkowanych płyt PIRTECH

nazwa	STANDARD -ST	PLUS -PL	CHŁODNICZA -CH	DACHOWA
oznaczenie	PWS-PIR-ST	PWS-PIR-PL	PWS-PIR-CH	PWD-PIR
zamek				

KALOTKA



Do łączenia płyt należy zastosować kalotkę. Schemat łączenia przedstawiony został szczegółowo w katalogu dotyczącym płyt PIRTECH.

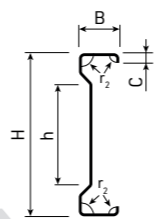
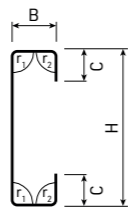
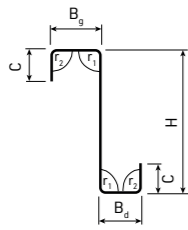

PROFIL Z

	grubość blachy mm	waga kg/m	H mm	Bd mm	Bg mm	C mm
Z 100	1,50	2,64	100	48	53	16
	2,00	3,52	100	48	53	16
	2,50	4,40	100	48	55	16
	3,00	5,28	100	48	55	16
	3,50*	6,16	100	47	56	16
Z 100	1,50	3,00	100	60	68	16
	2,00	4,00	100	60	68	16
	2,50	5,00	100	60	68	16
	3,00	6,00	100	60	68	16
	3,50*	7,00	100	60	68	16
Z 150	1,50	3,24	150	48	53	21
	2,00	4,32	150	48	53	21
	2,50	5,40	150	48	55	21
	3,00	6,48	150	48	55	21
	3,50*	7,56	150	47	56	21
Z 150	1,50	3,60	150	60	68	21
	2,00	4,80	150	60	68	21
	2,50	6,00	150	60	68	21
	3,00	7,20	150	60	68	21
	3,50*	8,40	150	60	68	21
Z 180	1,50	3,96	180	60	68	21
	2,00	5,28	180	60	68	21
	2,50	6,60	180	60	68	21
	3,00	7,92	180	60	68	21
	3,50*	9,24	180	60	68	21
Z 200	1,50	3,84	200	48	53	21
	2,00	5,12	200	48	53	21
	2,50	6,40	200	48	55	21
	3,00	7,68	200	48	55	21
	3,50*	8,96	200	47	56	21
Z 200	1,50	4,20	200	60	68	21
	2,00	5,60	200	60	68	21
	2,50	7,00	200	60	68	21
	3,00	8,40	200	60	68	21
	3,50*	9,80	200	60	68	21
Z 250	1,50	4,80	250	60	68	21
	2,00	6,40	250	60	68	21
	2,50	8,00	250	60	68	21
	3,00	9,60	250	60	68	21
	3,50*	11,20	250	60	68	21
Z 250	1,50	4,97	250	65	75	21
	2,00	6,62	250	65	75	21
	2,50	8,24	250	65	75	21
	3,00	9,89	250	65	75	21
	3,50*	11,54	250	65	75	21
Z 300	1,50	5,69	300	65	75	21
	2,00	7,58	300	65	75	21
	2,50	9,32	300	65	75	21
	3,00	11,18	300	65	75	21
	3,50*	13,04	300	65	75	21
Z 350	1,50	6,24	350	65	75	21
	2,00	8,32	350	65	75	21
	2,50	10,40	350	65	75	21
	3,00	12,48	350	65	75	21
	3,50*	14,56	350	65	75	21
Z 400	1,50	6,79	400	65	75	21
	2,00	9,06	400	65	75	21
	2,50	11,32	400	65	75	21
	3,00	13,58	400	65	75	21
	3,50*	15,84	400	65	75	21
Z 350	1,50	6,48	350	75	85	21
	2,00	8,64	350	75	85	21
	2,50	10,80	350	75	85	21
	3,00	12,96	350	75	85	21
	3,50*	15,20	350	75	85	21
Z 400	1,50	7,08	400	75	85	21
	2,00	9,44	400	75	85	21
	2,50	11,80	400	75	85	21
	3,00	14,16	400	75	85	21
	3,50*	16,52	400	75	85	21

PROFIL C

	grubość blachy mm	waga kg/m	H mm	B mm	C mm
C 100	1,50	2,64	100	48	16
	2,00	3,52	100	48	16
	2,50	4,36	100	48	16
	3,00	5,23	100	48	16
	3,50*	6,10	100	48	16
C 100	1,50	2,88	100	60	16
	2,00	3,84	100	60	16
	2,50	4,76	100	60	16
	3,00	5,71	100	60	16
	3,50*	6,66	100	60	16
C 150	1,50	3,24	150	48	21
	2,00	4,32	150	48	21
	2,50	5,36	150	48	21
	3,00	6,43	150	48	21
	3,50*	7,50	150	48	21
C 150	1,50	3,60	150	60	21
	2,00	4,80	150	60	21
	2,50	5,96	150	60	21
	3,00	7,15	150	60	21
	3,50*	8,34	150	60	21
C 200	1,50	3,84	200	48	21
	2,00	5,12	200	48	21
	2,50	6,36	200	48	21
	3,00	7,63	200	48	21
	3,50*	8,90	200	48	21
C 200	1,50	4,20	200	60	21
	2,00	5,60	200	60	21
	2,50	6,96	200	60	21
	3,00	8,35	200	60	21
	3,50*	9,74	200	60	21
C 250	1,50	4,50	250	48	21
	2,00	6,00	250	48	21
	2,50	7,40	250	48	21
	3,00	8,88	250	48	21
	3,50*	10,36	250	48	21
C 250	1,50	4,80	250	60	21
	2,00	6,40	250	60	21
	2,50	7,96	250	60	21
	3,00	9,55	250	60	21
	3,50*	11,14	250	60	21
C 300	1,50	5,02	300	48	21
	2,00	6,69	300	48	21
	2,50	8,28	300	48	21
	3,00	9,94	300	48	21
	3,50*	11,60	300	48	21
C 300	1,50	5,33	300	60	21
	2,00	7,10	300	60	21
	2,50	8,72	300	60	21
	3,00	10,46	300	60	21
	3,50*	12,20	300	60	21
C 350	1,50	6,26	350	75	21
	2,00	8,35	350	75	21
	2,50	10,40	350	75	21
	3,00	12,48	350	75	21
	3,50*	14,56	350	75	21
C 400	2,50	11,32	400	75	21
	3,00	13,58	400	75	21
	3,50*	15,84	400	75	21

PROFIL Σ

	grubość blachy mm	waga kg/m	H mm	h mm	B mm	C mm
Σ 140	1,50	3,84	140	30	70	16
	2,00	5,12	140	30	70	16
	2,50	6,24	140	30	70	16
	3,00	7,49	140	30	70	16
Σ 170	1,50	4,20	170	60	70	16
	2,00	5,60	170	60	70	16
	2,50	6,84	170	60	70	16
	3,00	8,21	170	60	70	16
Σ 200	1,50	4,56	200	90	70	16
	2,00	6,08	200	90	70	16
	2,50	7,44	200	90	70	16
	3,00	8,93	200	90	70	16
Σ 230	1,50	4,96	230	120	70	16
	2,00	6,56	230	120	70	16
	2,50	8,04	230	120	70	16
	3,00	9,65	230	120	70	16
Σ 260	1,50	5,28	260	150	70	16
	2,00	7,04	260	150	70	16
	2,50	8,64	260	150	70	16
	3,00	10,37	260	150	70	16
Σ 300	1,50	5,76	300	190	70	16
	2,00	7,68	300	190	70	16
	2,50	9,44	300	190	70	16
	3,00	11,33	300	190	70	16
Σ 350	1,50	6,36	350	240	70	16
	2,00	8,48	350	240	70	16
	2,50	10,44	350	240	70	16
	3,00	12,53	350	240	70	16

Tolerancje wymiarowe profili C, Z, Σ

SYMBOL	ODCHYLEKA OD WYMIARU NOMINALNEGO
B, Bg, Bd	± 2 mm
H	± 2 mm
h	± 2 mm
C (16-30 mm)	± 2 mm
r1	± 1°15'
r2	± 1°45'

<https://pruszynski.com/pl/pobierz/#file-55>

PROGRAM UMOŻLIWIAJĄCY DOBÓR PŁATWI CIENKOŚCIENNYCH

Wymiar C dla profili Z i C może być wykonywany w długościach od 16 do 30 mm. Wyjątkiem są profile o wysokości H=100 oraz profil Σ - w tym przypadku C wynosi niezmiennie 16 mm. - wszelkie zmiany dostępne po przednim uzgodnieniu z produkcją.

*Informujemy, że profile w grubościach 3,50 mm mogą być wykonywane tylko na specjalne zamówienie. Szczegóły po konsultacji z działem handlowym lub technicznym.

Profile U, C+, Σ+

Firma Blachy Pruszyński uruchomiła nową linię do produkcji profili zimno giętych, wzbogacając tym samym ofertę o kolejne profile U, C+, Σ+. Ponadto nowa linia wyposażona jest w wykrawarkę laserową, która umożliwia wykonanie różnego rodzaju wycięć i podcięć w różnych częściach profilu oraz podcięć pod stężenia płytowe - wszystkie niestandardowe modyfikacje muszą być wcześniej uzgodnione z działem produkcji.

Otworowanie

Profile U, C+, Σ+ mogą posiadać otwory montażowe (Ø 10 mm, Ø 12 mm, Ø 14 mm, Ø 16 mm, Ø 18 mm, Ø 22 mm, faszka 14x18 mm, 14x25 mm, 19x25 mm).

Materiał

Taśma stalowa (S350GD lub S390GD) z powłoką magnelis ZM 120 w grubości od 1,50 do 3,50* mm. W zależności od zastosowania i potrzeb, kształtowniki nie wymagają dodatkowej ochrony, choć można je malować metodą proszkową.

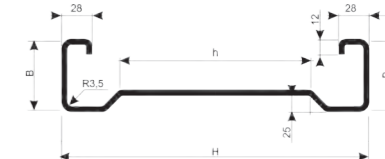

PROFIL U

	grubość blachy mm	waga kg/m	H mm	B mm
U 100	1,50	2,57	100	60
	2,00	3,39	100	60
	2,50	4,20	100	60
	3,00	4,99	100	60
	3,50*	5,77	100	60
U 150	1,50	2,88	150	48
	2,00	3,81	150	48
	2,50	4,72	150	48
	3,00	5,62	150	48
	3,50*	6,50	150	48
U 200	1,50	3,17	200	48
	2,00	4,19	200	48
	2,50	5,20	200	48
	3,00	6,19	200	48
	3,50*	7,17	200	48
U 250	1,50	4,51	250	65
	2,00	5,98	250	65
	2,50	7,44	250	65
	3,00	8,83	250	65
	3,50*	10,25	250	65
U 300	1,50	5,28	300	73
	2,00	7,04	300	74
	2,50	8,80	300	75
	3,00	10,56	300	76
	3,50*	12,32	300	77
U 350	1,50	5,66	350	64
	2,00	7,52	350	64
	2,50	9,36	350	64
	3,00	11,18	350	64
	3,50*	12,99	350	64
U 400	2,50	10,32	400	63
	3,00	12,34	400	63
	3,50*	14,34	400	63

PROFIL C+

	grubość blachy mm	waga kg/m	H mm	B mm
C+ 200	1,50	4,80	200	69
	2,00	6,40	200	72
	2,50	8,00	200	75
C+ 250	1,50	5,64	250	79
	2,00	7,52	250	82
	2,50	9,32	250	83
C+ 300	2,50	10,32	300	83
	3,00	11,32	350	83
C+ 400	2,50	11,68	400	67

PROFIL Σ+

	grubość blachy mm	waga kg/m	H mm	L mm	B mm
Σ+ 200	1,50	5,04			

Kasetony elewacyjne

Proces produkcji oraz system kontroli jakości zapewniają wysoką precyzję wykonania, dokładne utrzymanie wymiarów, co wydatnie wpływa na dokładność oraz prostotę montażu. Jako materiał produkcyjny stosuje się blachy ocynkowane powlekane o grubości 1,20 mm do 1,50 mm lub blachę aluminiową o grubości od 2,00 do 3,00 mm. Firma oferuje również wykonanie kasetonów lakierowanych proszkowo - w całej gamie palety RAL. System mocowań został tak opracowany, aby przy zachowaniu trwałości i szczelności połączeń między poszczególnymi elementami zachować możliwie największą łatwość i szybkość montażu. Ze względu na duże możliwości indywidualnej adaptacji do poszczególnych inwestycji, informacji dotyczących montażu i realizacji projektu udziela Dział Inwestycji, który służy radą podczas jej realizacji.

KASETON KA-1 i KASETON KS-1

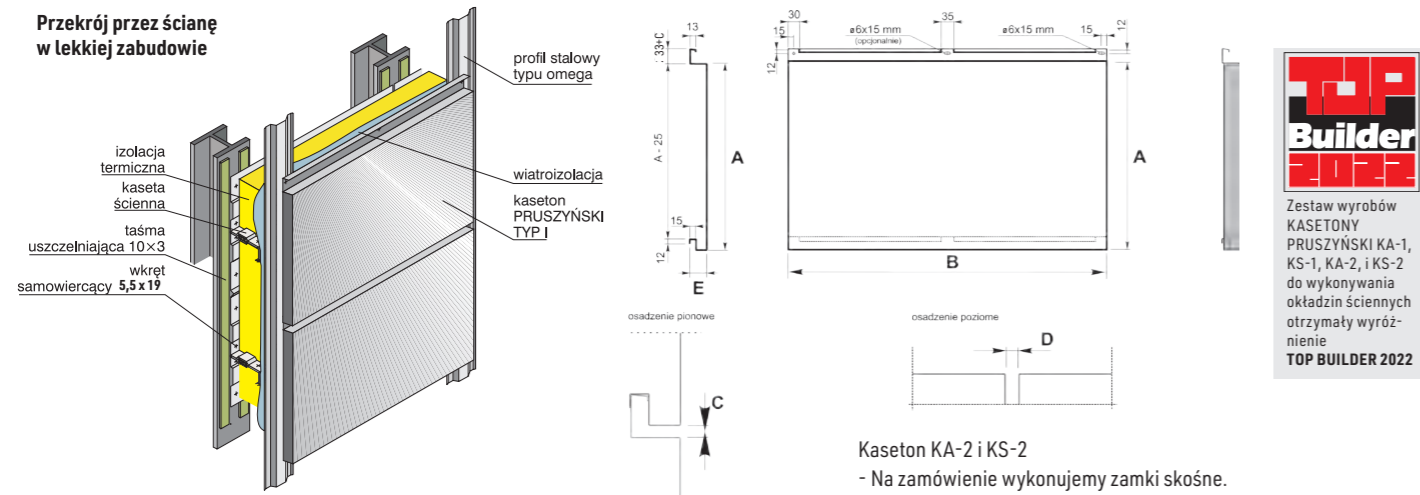

Kaseton KA-2 i KS-2
- Na zamówienie wykonujemy zamki skośne.

Sposób wymiarowania	A		B		C		D		E	
	min	max	min	max	min	max	min	max	min	max
grubość/materiał										
stal										
1,20	120	800	200	2800	0	30	wg projektu	30	60	
1,25	120	800	200	2800	0	30	wg projektu	30	60	
1,50	120	1000	200	2800	0	30	wg projektu	35	60	
aluminium										
2,00	120	600	200	2400	0	50	wg projektu	35	60	
2,50	120	800	200	2400	0	50	wg projektu	45	80	
3,00	265	1000	200	2400	0	50	wg projektu	50	80	



Kaseta

Nowa głębsza kasetona ścienna jest doskonałym materiałem służącym do szybkiej zabudowy ścian, głównie hal przemysłowo-magazynowych. Całość konstrukcji odznacza się wyższą niż poprzednio sztywnością oraz szczelnością. Kasetona produkowana jest w dwóch szerokościach: 500 oraz 600 mm i zakresie wysokości od 110 do 200 mm.

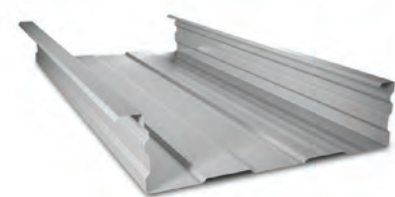

Grubość - od 0,75 do 1,5 mm
Kolor - według Palety RAL
Powłoka - ocynk, poliester połysk
Długość - minimalna długość kasetony 1,5 m

B - szerokość całkowita >> 500 mm
C - wysokość całkowita >> od 110 do 200 mm

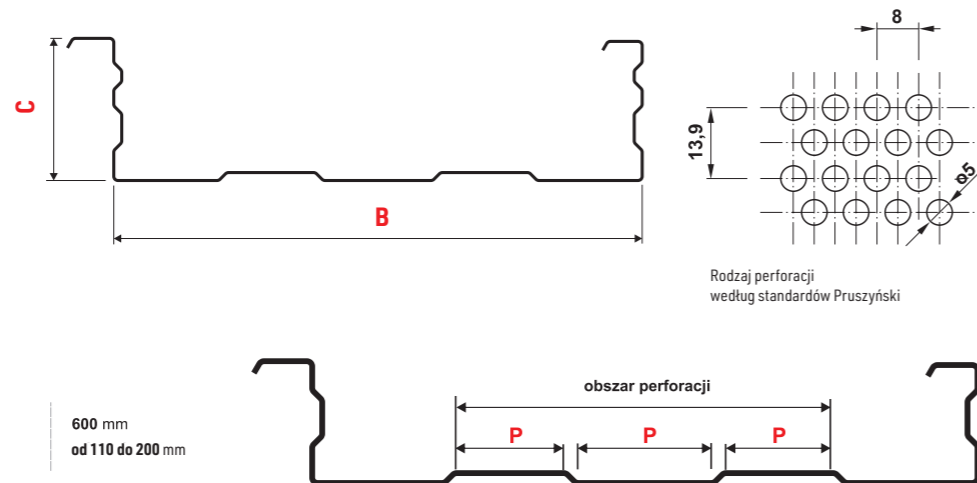

Rodzaj perforacji według standardów Pruszyński

Łaty stalowe

Zimnowalcowane profile typu omega produkowane są z taśmy ocynkowanej. W ofercie znajdują się łaty o trzech wysokościach i grubościach rdzenia od 0,7 do 1,00 mm. Takie zróżnicowanie pozwala na stosowanie ich w wielu rodzajach konstrukcji.

Materiał

stal obustronnie ocynkowana ogniwo gatunek S280 GD lub S350 GD.

Zalety

- wysoka sztywność i wytrzymałość
- trwałość
- niewielki ciężar konstrukcji
- idealna płaszczyzna rusztu
- wygodny i łatwy montaż

Grubość - 0,7 - 1,00
Powłoka - organiczna
Długości - 0,5 do 6 mb

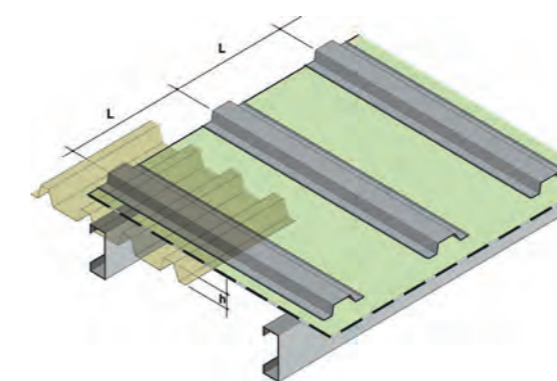

ŁATY STALOWE, PERFORACJA

PROFIL OMEGA 20



PROFIL OMEGA 30

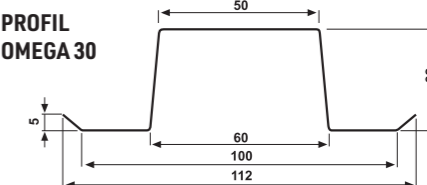

PROFIL OMEGA 50

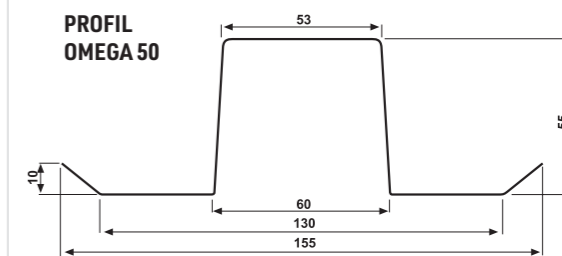

Na zamówienie wykonujemy profile w dowolnych wymiarach do długości 6 m

Perforacja

Blacha perforowana znakomicie sprawdza się jako element systemu wentylacji (kratki osłonowe, obudowa wentylatorów), w dźwiękochłonnej obudowie hal przemysłowych, jako element dekoracyjny na fasadach, balustradach i ogrodzeniach, w oświetleniu (doskonale rozprasza światło) itp.

Po perforowaniu: blachy są prostowane i docinane na wymiar
Usługi dodatkowe: po perforowaniu blachy mogą zostać wycinane, gięte, zwijane, spawane, zgrzewane, malowane proszkowo itp.
Blachy perforowane wykonywane są zgodnie z normami PN 76/M-94060/, DIN lub zgodnie z wymaganiami Klienta.
Materiał: stal zwykła (czarna), ocynk, nierdzewna, kwasoodporna, aluminium, miedź, mosiądz, brąz oraz inne.

Możliwe rodzaje otworowania:

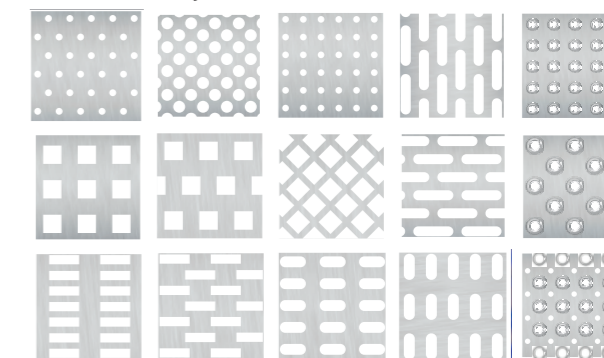

szerokość taśmy do 1500 mm,
grubość blachy do 1,5 mm,
średnica otworów:
• Ø 3,2 mm
• Ø 4,0 mm
• Ø 5,0 mm

Obok przedstawiono rozmieszczenie perforacji dla wybranych profili blach trapezowych.
Możliwe jest wykonanie perforacji według życzeń klienta.

przykład możliwej perforacji T60

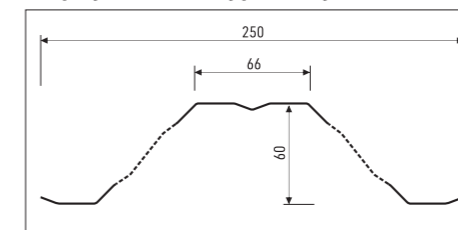

przykład możliwej perforacji T20

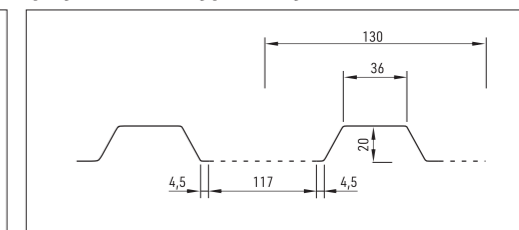

przykład możliwej perforacji T92P

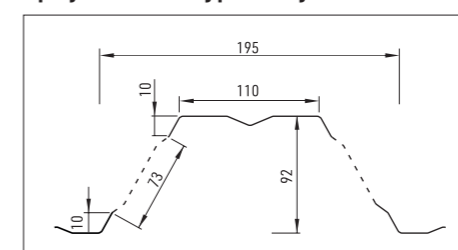

przykład możliwej perforacji T135P

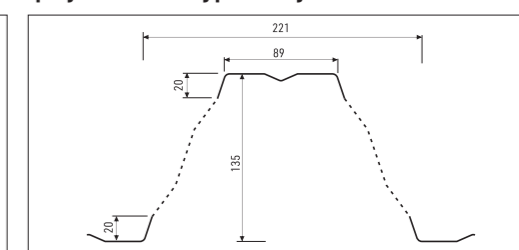

	FARM	FOOD SAFE	
właściwości	<ul style="list-style-type: none"> bardzo dobra odporność chemiczna dobra odporność na korozję dobra plastyczność farba termoutwardzalna obróbka powierzchni i malowanie: bez sześciowartościowego chromu i metali ciężkich 	<ul style="list-style-type: none"> bardzo dobra odporność na promieniowanie UV dobra odporność na korozję bardzo dobra plastyczność farba termoutwardzalna obróbka powierzchni i malowanie: bez sześciowartościowego chromu i metali ciężkich 	
zastosowanie	wewnętrzna strona okładziny pokrycia dachowego (pojedyncze arkusze lub płyty warstwowe), do zastosowania w agresywnym środowisku ze zwięzniętymi i w budynkach gospodarczych	zastosowanie w trudnych warunkach: profile, płyty warstwowe do pokryć dachowych i okładzin, materiały budowlane (płytki, rynny itp.)	
opis	grubość	35 mikronów	
	kompozycja	przód (wewnętrzna strona budynku): podkład 15 mikronów + warstwa nawierzchniowa o grubości 20 mikronów; tył (zewnątrzna strona budynku): Granite® HD, Granite®HDS, Granite® HDX do dwustronnego wykończenia; podłoże 5 lub 7 mikronów płaszcz na płyty warstwowe	przód (wewnętrzna strona budynku): podkład 25 mikronów + warstwa wierzchnia o grubości 30 mikronów; tył (zewnątrzna strona budynku): 10 lub 12 mikronów podkładu; dostępne wykończenie dwustronne
	połysk (Gardner 60°)	30 GU; inne poziomy połysku na życzenie	30 GU; inne poziomy połysku na życzenie
	kolorystyka	różne odcienie bieli	RAL 9010
	wygląd	gładki	drobnoziarnisty
	tymczasowa ochrona (opcjonalnie)	samoprzylepna folia lub folia zgrzewana	nie dotyczy
wydajność	pryczepność powłoki	≤ 1T	≤ 1T
	odporność na pęknięcie przy zginaniu	≤ 2T	≤ 1.5T
	odporność na uderzenia	18 J	18 J
	odporność na zarysowania	≥ 2 kg	≥ 3 kg
	twardość powierzchniowa „otówkowa”	HB do H	NIE DOTYCZY
	odporność na korozję: <ul style="list-style-type: none"> test mgły solnej kategoria odporności na korozję 	360 godzin	700 godzin Rc5
	odporność na kondensację: <ul style="list-style-type: none"> test QCT kategoria ochrony antykorozyjnej (wnętrza) 	1500 godzin CPI4	1500 godzin CPI4
	odporność na promieniowanie UV: <ul style="list-style-type: none"> QUV (UVA+H2O) test (2000 godzin) kategoria odporności na promieniowanie UV 	NIE DOTYCZY	ΔE ≤ 2; GR ≥ 80 % RUV4
	klasyfikacja w zakresie reakcji na ogień (EN 13501-1)	A1	A1 dla klasy kolorów od 1 do 4, A2 dla kolorów metalicznych klasy 5
	odporność na kwasy i zasady	dobra lub bardzo dobra	dobra lub bardzo dobra
odporność na amoniak	bardzo dobra	bardzo dobra	
odporność na rozpuszczalniki: <ul style="list-style-type: none"> alifatyczne i alkohole ketony aromaty 	bardzo dobra bardzo dobra bardzo dobra	bardzo dobra niska dobra lub bardzo dobra	
odporność na oleje mineralne	bardzo dobra	bardzo dobra	
automatyczna gwarancja	<ul style="list-style-type: none"> nieperforowane blachy bez delaminacji farby estetyczny wygląd (ΔE ≤ 3, retencja połysku ≥ 80%) 	NIE DOTYCZY	do 15 lat
uwagi	powyższe cechy wydajności odnoszą się do powłoki metalicznej Z275 (gwarantowane minimum)	powyższe cechy wydajności odnoszą się do powłoki metalicznej Z275 (gwarantowane minimum)	

POLIESTER

poliester połysk

RAL 9010 ⁽¹⁾ (2)(3)	RAL 9002 ⁽¹⁾ (2)	RAL 7035 ⁽¹⁾ (2)	RAL 9007 ⁽¹⁾ (2)	RAL 7000 ⁽¹⁾	RAL 7024 ⁽¹⁾	RAL 7016 ⁽¹⁾ (2)	RAL 9006 ⁽¹⁾ (2)(3)
ŚNIEŻNA BIEL	BIEL	SZARY	SREBRNY METALIK	CIEMNY SZARY	GRAFIT	ANTRACYT	SREBRNY
RAL 5010 ⁽¹⁾ (2)	RAL 6029 ⁽¹⁾ (2)	RAL 6005 ⁽¹⁾	RAL 1021 ⁽¹⁾	RAL 1002 ⁽¹⁾ (2)	RAL 8004 ⁽¹⁾	RAL 3016 ⁽¹⁾ (2)	
NIEBIESKI	ZIELEŃ	CIEMNA ZIELEŃ	ŻÓŁTY	PIASEK	CEGŁA	KORAL	
RAL 3005 ⁽¹⁾	RR 028 ⁽¹⁾	RAL 3011 ⁽²⁾	RAL 8017 ⁽¹⁾ (2)	RR 032 ⁽¹⁾	RAL 9005 ⁽¹⁾	RAL 1015 ⁽¹⁾	
CIEMNA WIŚNIA	WIŚNIA	JASNA WIŚNIA	BRĄZ	CIEMNY BRĄZ	CZERN	KREMOWO-BEŻOWY	



25 µm warstwy lakieru poliesterowego stanowi skuteczną ochronę przed destrukcyjnym działaniem promieniowania UV. Powłoka chroni pokrycie przed korozją i zapewnia trwałość koloru na lata. Na wyroby z powłoką poliester połysk (PS) przydzielane jest do 30 lat gwarancji.

mat gruboziarnisty

RR 011 ⁽¹⁾	RR 750 ⁽¹⁾	RR 028 ⁽¹⁾	RR 032 ⁽¹⁾	RAL 8017 ⁽¹⁾	RAL 7016 ⁽¹⁾	RR 033 ⁽¹⁾
ZIELEŃ	CEGŁA	WIŚNIA	CIEMNY BRĄZ	BRĄZ	ANTRACYT	CZERN



Gruboziarnista powłoka poliesterowa PMG to 35 µm skutecznej ochrony przed działaniem czynników zewnętrznych. Stosowana przede wszystkim do blachodachówek ciętych na wymiar, tworzy nowoczesne, matowe wykończenie budynku.

Taka sama kolorystyka występuje w powłoce **ULTRAMAT** - 35 µm matowej powłocie poliesterowej dostarczanej z huty ArcelorMittal®.

TOPMAT

RR 750 ⁽¹⁾	RAL 8017 ⁽¹⁾	RAL 7016 ⁽¹⁾	RR 033 ⁽¹⁾
CEGŁA	BRĄZ	ANTRACYT	CZERN



TOPMAT® jest to matowa powierzchnia poliesterowa o grubości 35 µm. Charakteryzuje się o 20% wyższą odpornością na odbarwienie i wyższą odpornością na korozję niż zwykła powłoka poliesterowa. Przeznaczona do blachodachówek panelowych.

KOLORY SPECJALNE

RAL 8023 ⁽¹⁾	(1)	(1)
MIEDZIANY	ŻÓŁTY DĄB	CIEMNY ORZECH



HYBRYDA

PURMAX
POWŁOKA HYBRYDOWA

RAL 9005 ⁽¹⁾	RAL 7016 ⁽¹⁾
CZERN	ANTRACYT



Powłoka ta jest połączeniem poliesteru o grubości 25 µm i poliuretanu o grubości 15 µm. Charakteryzuje się bardzo dużą odpornością na uszkodzenia mechaniczne dzięki innowacyjnemu sposobowi utwardzania lakierów przy pomocy promieniowania UV.

POLIURETAN

PURLAK

RAL 9005 ⁽¹⁾	RAL 7016 ⁽¹⁾
CZERN	ANTRACYT

PURMAT

RR 750 ⁽¹⁾	RR 011 ⁽¹⁾	RR 028 ⁽¹⁾
CEGŁA	ZIELEŃ	WIŚNIA
RAL 8017 ⁽¹⁾	RR 033 ⁽¹⁾	RAL 7016 ⁽¹⁾
BRĄZ	CZERN	ANTRACYT



Poliuretanowe pokrycia PURLAK (połysk) i PURMAT (mat) to 50-cio mikrometrowa warstwa skutecznie chroniąca pokrycie przed szkodliwym działaniem promieni słonecznych. Ryzyko korozji zostało zredukowane, dzięki czemu pokrycie możemy zastosować nawet w obszarach o dużym stopniu agresywności środowiska.

⁽¹⁾ grubość blachy 0,5 mm, ⁽²⁾ grubość blachy 0,7 mm, ⁽³⁾ grubość blachy 1,0 mm

Kolorystyka w katalogu odbiega od rzeczywistości. Odcienie powłok mogą się różnić w zależności od kręgu blachy, z którego wyrób został wytworzony. Jeśli klient wymaga konkretny odcień koloru powłoki, prosimy o poinformowanie o tym handlowca podczas składania zamówienia.

*Długość gwarancji jest zależna od rodzaju gwarancji (estetyczna lub techniczna). Sprawdź warunki na stronie pruszynski.com.pl lub zapytaj w punkcie handlowym.



Dotyczy blachodachówek, blach trapezowych, płyt warstwowych PIRTECH, paneli dachowych i elewacyjnych, kaset ściennych, profili falistych, profili zimnogiętych i okien dachowych.



Dotyczy kasetonów elewacyjnych.



Deklaracja Środowiskowa III Typu dotyczy płyt warstwowych PIRTECH, WOOLTECH, kaset ściennych, blach trapezowych (wykluczając T84 i T94) oraz blachodachówek: FIORD, REN, LOARA, KARO, REGLE, MODUS, OPTIMA, RUBIN, SZAFIR.



Pruszyński Sp. z o. o. z siedzibą w 05-806 Sokotów, Komorów, ul. Sokołowska 32b, zarejestrowana w Sądzie Rejonowym dla m. st. Warszawy w Warszawie, XIII Wydział Gospodarczy Krajowego Rejestru Sądowego pod numerem 0000054020, Kapitał zakładowy 17.635.000 zł, NIP 534-21-39-235, REGON 016480890

ZAKŁAD PRODUKCYJNY

05-806 Komorów, Sokotów ul. Sokołowska 32B
tel. 22 738 60 00, fax 22 738 61 01
www.pruszynski.com.pl
e-mail: pruszynski@pruszynski.com.pl

DZIAŁ DETALICZNY

05-816 Michałowice, Al. Jerozolimskie 270, tel. 22 753 25 03
e-mail: detal@pruszynski.com.pl

FILIE:

BIALYSTOK

16-070 Choroszcz, ul. Warszawska 44, tel. 85 719 30 03
e-mail: bialystok@pruszynski.com.pl

BYDGOSZCZ

86-031 Osielsko, Szosa Gdańska 74, tel. 52 381 38 25
e-mail: bydgoszcz@pruszynski.com.pl

GDAŃSK

80-174 Gdańsk, ul. Lubowidzka 34, tel. 58 303 90 40
e-mail: gdansk@pruszynski.com.pl

KATOWICE

44-100 Gliwice ul. Bojkowska 37, tel. 32 342 13 95
e-mail: katowice@pruszynski.com.pl

KIELCE

25-655 Kielce, ul. Łódzka 268a, tel. 41 346 15 10
e-mail: kielce@pruszynski.com.pl

KRAKÓW

32-086 Węgrzce, ul. Warszawska 11, tel. 12 286 31 50
e-mail: krakow@pruszynski.com.pl

LUBLIN

20-207 Lublin, ul. Turystyczna 13a, tel. 81 745 15 90
e-mail: lublin@pruszynski.com.pl

POZNAŃ

62-021 Paczkowo, ul. Wiosenna 18, tel. 61 815 75 00
e-mail: poznan@pruszynski.com.pl

RZESZÓW

36-002 Jasionka 928
tel. 17 77 29 716, fax 17 77 29 718
e-mail: rzeszow@pruszynski.com.pl

STARACHOWICE

27-200 Starachowice, ul. 1 Maja 10, tel. 41 275 54 36
e-mail: starachowice@pruszynski.com.pl

WROCŁAW

55-040 Domastaw, ul. Wrocławska 60, tel. 696 418 746
e-mail: wroclaw@pruszynski.com.pl

PARTNERZY REGIONALNI:

ŁÓDŹ

95-030 Rzgów, ul. Rudzka 43, tel. 42 227 80 70
e-mail: lodz@pruszynski.com.pl

SZCZECIN

73-108 Kobylanka, Motaniec 2, tel. 91 561 04 25
e-mail: szczecin@pruszynski.com.pl

W OFERCIE SPRZEDAŻY POSIADAMY:

• **metale kolorowe – Metkol Pruszyński**

05-816 Michałowice, Al. Jerozolimskie 270, tel. 22 753 25 66
e-mail: metkol@pruszynski.com.pl

• **panele aluminiowe oraz akcesoria do systemów gipsowo-kartonowych firmy Punto Pruszyński**

05-816 Michałowice, Al. Jerozolimskie 270, tel. 22 753 25 33
www.punto.com.pl
e-mail: punto@punto.com.pl

W związku z aktualizacją oferty oraz możliwymi zmianami technologii PRUSZYŃSKI Sp. z o.o. zastrzega sobie prawo zmian w niniejszym katalogu bez uprzedzenia. Niniejszy katalog nie jest ofertą w rozumieniu kodeksu handlowego. 2024.03.06



Poлюб nas na Facebooku!