

**N/AGARA**

METALOWY SYSTEM RYNNOWY

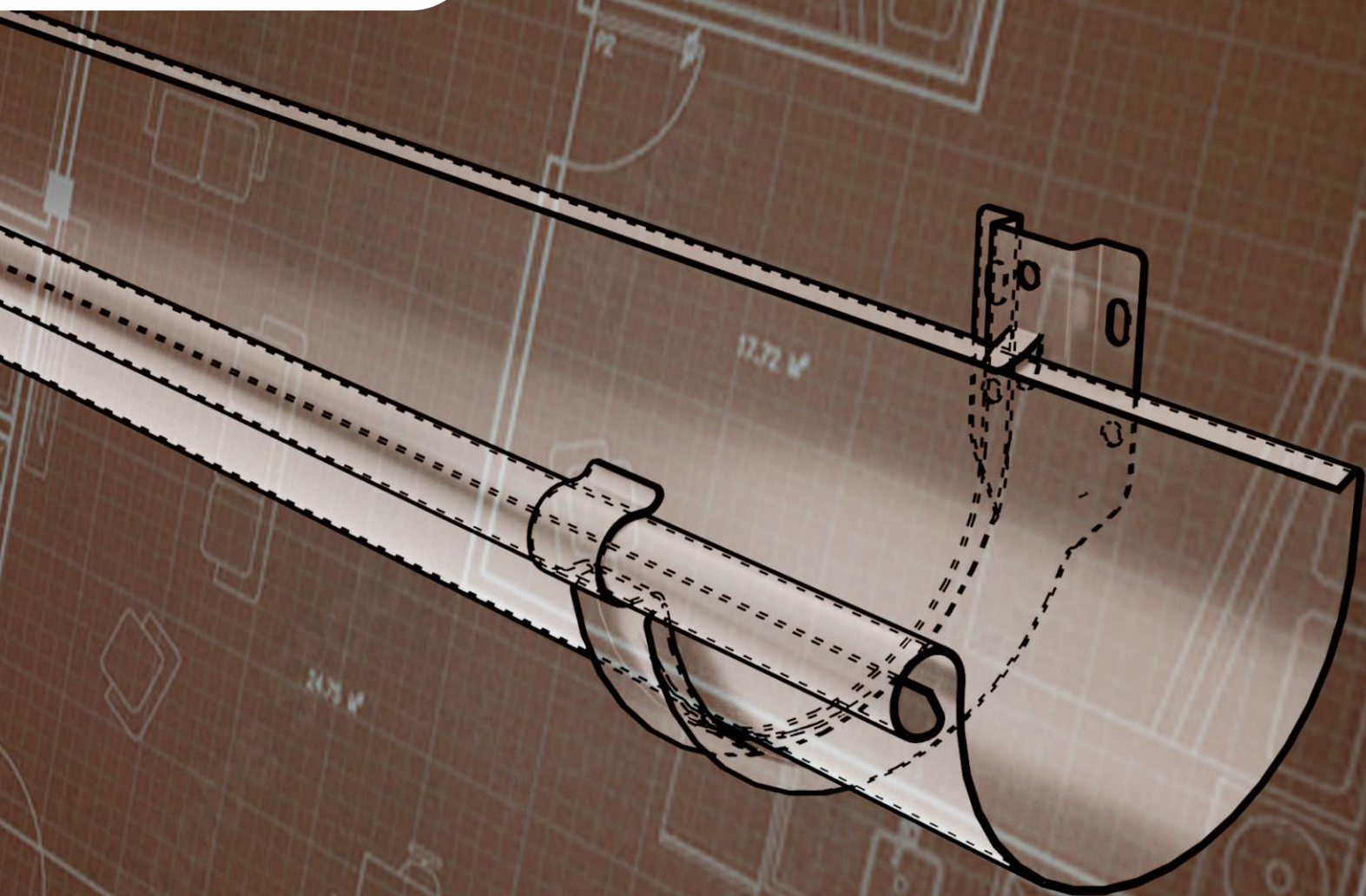

*Tradycyjnie  
doskonała*



# INSTRUKCJA MONTAŻU RYNNY OKRĄGŁE

**RYNNY  
PRUSZYŃSKI**

[www.pruszynski.com.pl](http://www.pruszynski.com.pl)



Odbiór dachu i przygotowanie do montażu systemu rynnowego i pokrycia dachowego.



Montaż listwy startowej.



Zaczępienie obudowy o listwę startową. Dolne zagięcie umożliwia montaż podbitki na obróbce - patrz montaż podbitki na stronie 14.



Obudowa u góry mocowana za pomocą haczyka do krokiew.

## MONTAŻ NA HAKACH DOCZOŁOWYCH

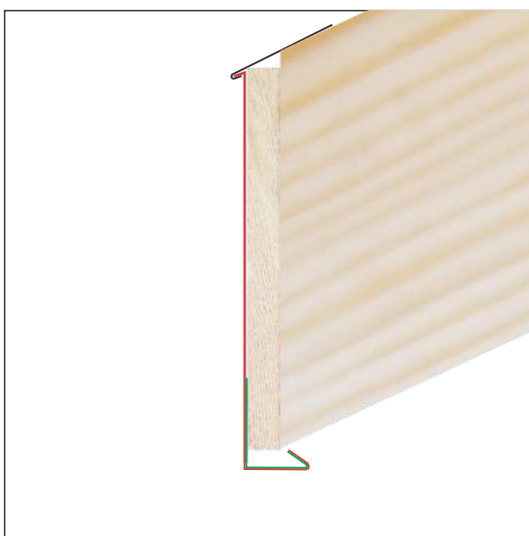

Przekrój poprzeczny po montażu pasa podrynnowego.



Pierwszy hak powinien znajdować się w odległości około 15cm od brzozy łąty.



Rozstaw haków w miejscu montażu sztućera powinien wynosić minimum 30 cm.

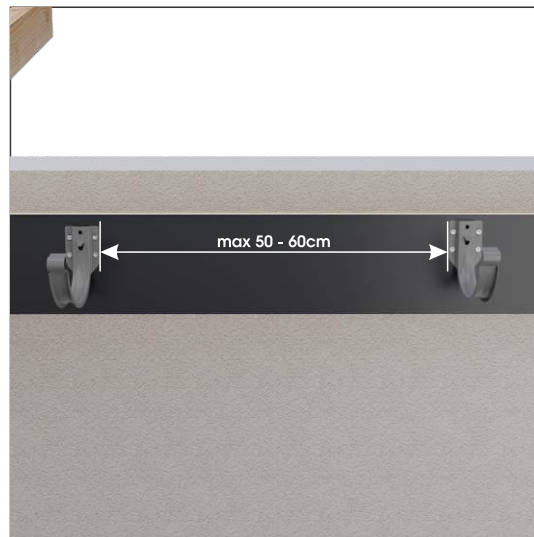

Pozostałe haki mocujemy w odległości max 50-60cm od siebie.

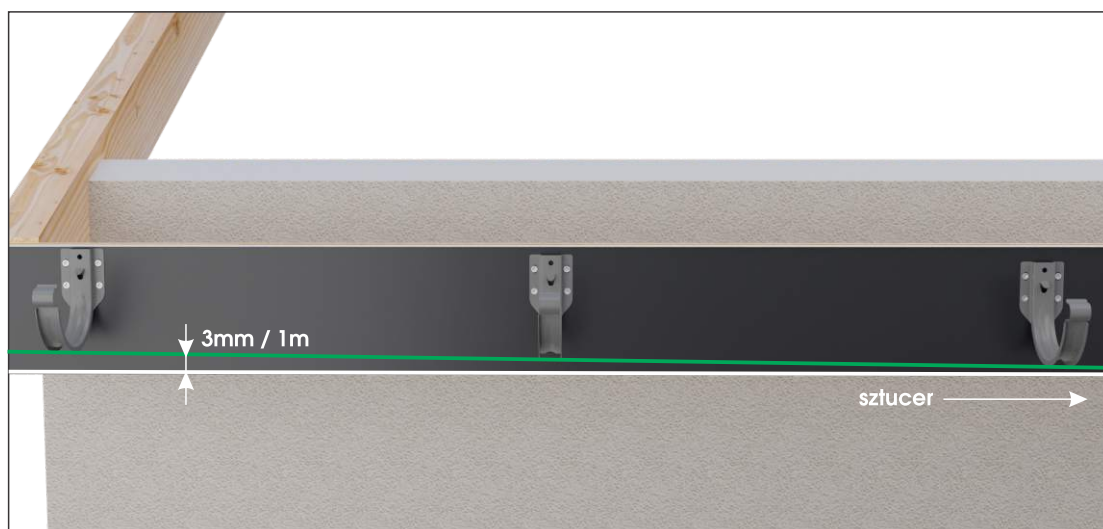

Zalecany spadek 3mm na 1m.

**W przypadku montażu na hakach doczołowych obróbka okapu, membrana i elementy podkonstrukcji są montowane po zakończeniu montażu systemu rynnowego (Patrz strona 14).**

# MONTAŻ NA HAKACH NAKROKWIOWYCH



Montaż pasa podrynnowego (skroplinowego).

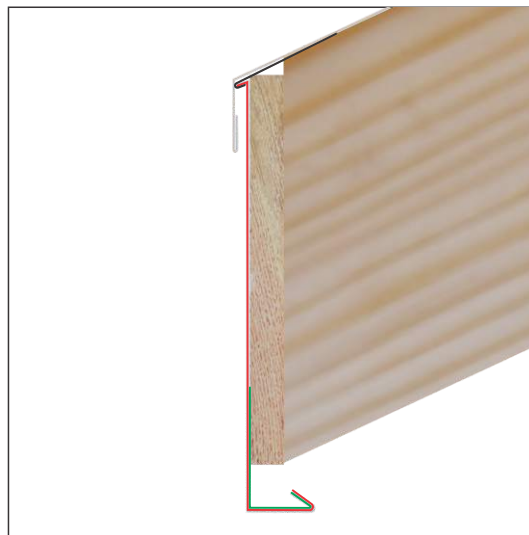

Przekrój poprzeczny po montażu pasa podrynnowego.



Montaż membrany dachowej na krokwiach  
Przyklejenie membrany do pasa podrynnowego.



Montaż podkonstrukcji według instrukcji montażu  
pokrycia dachowego. Zalecane wymiary łąt  
i kontrłat - 40 x 60 mm.



Wykonanie brzd pod haki nakrokwiowe

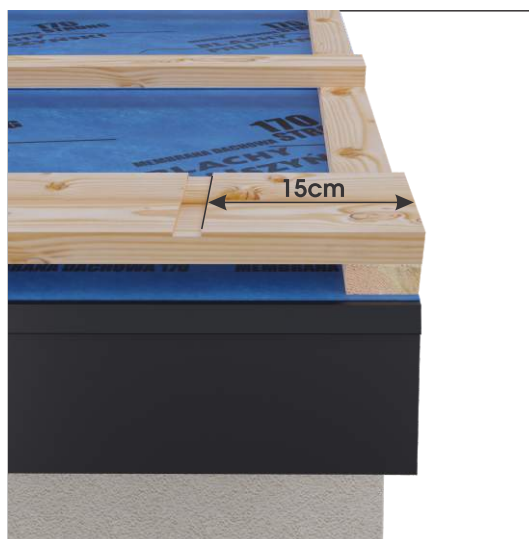

Pierwszy hak powinien znajdować się  
w odległości około 15cm od brzegu łąty.



Rozstaw haków w miejscu montażu sztucera powinien wynosić minimum 30 cm.



Pozostałe haki mocujemy w odległości max 50-60cm od siebie.



Montaż siatki okapowej - zabezpieczenia okapu przed owadami i gryzoniami - Siatka metalowa, perforowana Blachy Pruszyński.

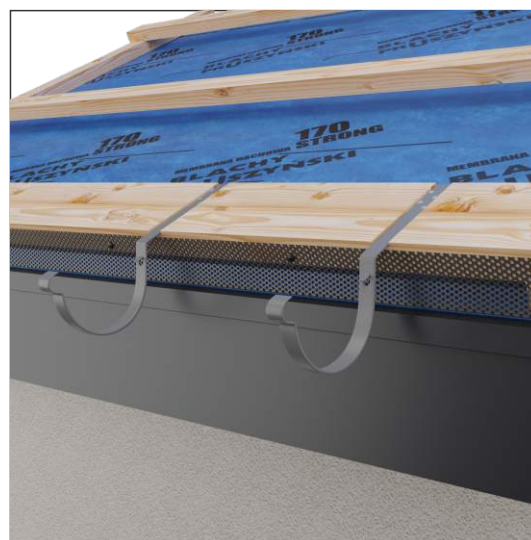

Haki zamontowane w zagłębieniach łąty.

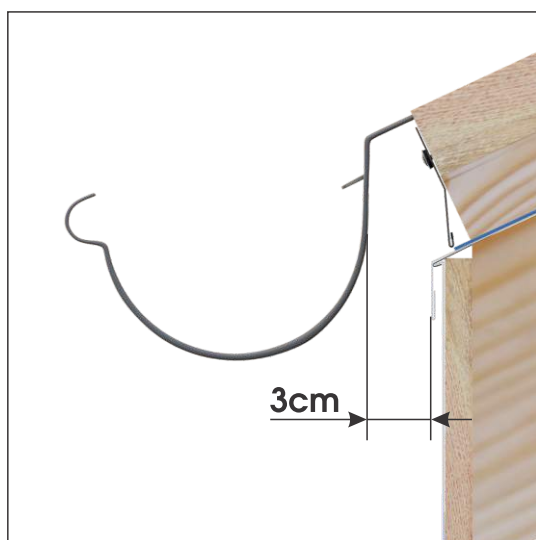

Haki powinny być montowane z pozostawionymi 3cm przerwy od deski czołowej, tak aby umożliwić swobodny przepływ powietrza za rynną.

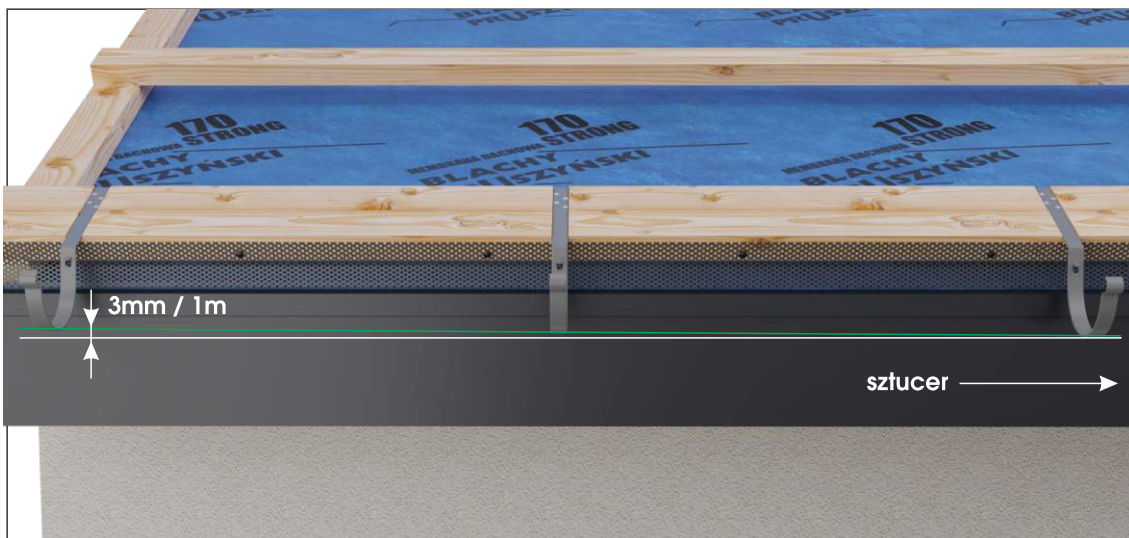

Zalecany spadek 3mm na 1m.

## MONTAŻ RYNNY I SZTUCERA

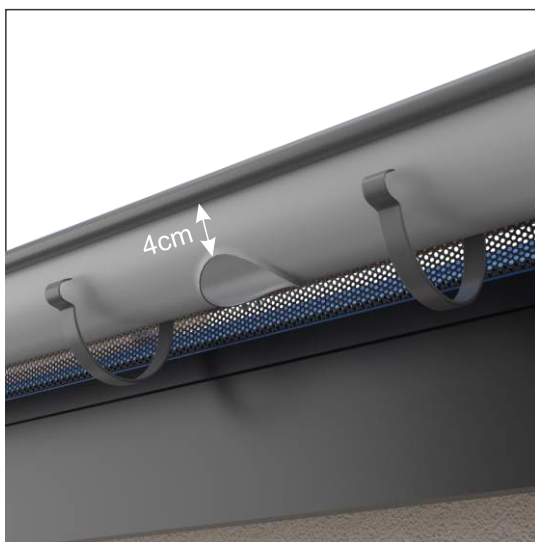

Przed wpięciem rynny w haki należy wyznaczyć i wyciąć otwór wylotowy oraz wykonać punkt zerwania wody.

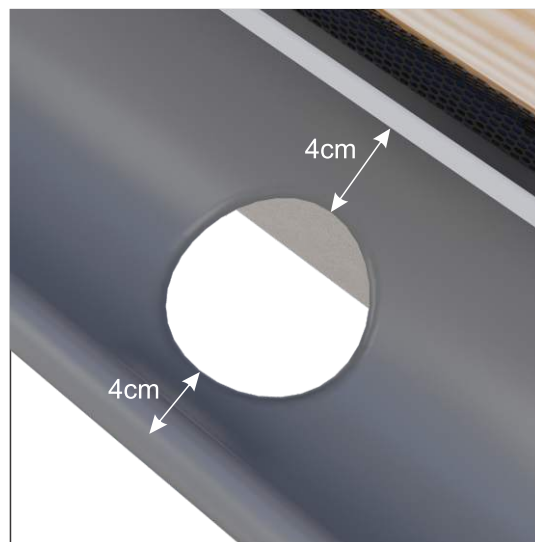

Otwór powinien być oddalony około 4cm od brzegów rynny.

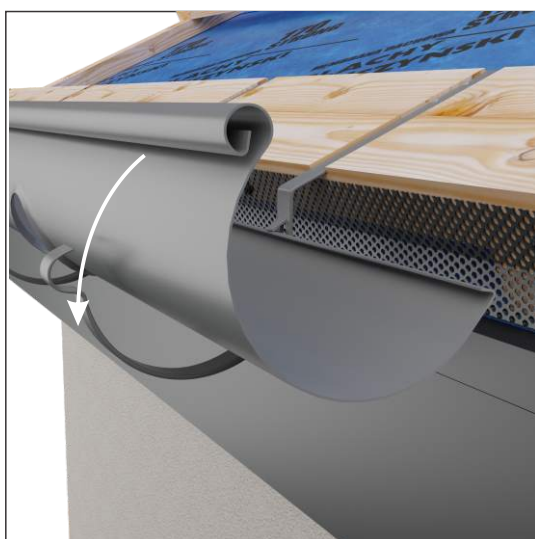

Montaż orynnowania w hakach.



Rynna założona na haki.

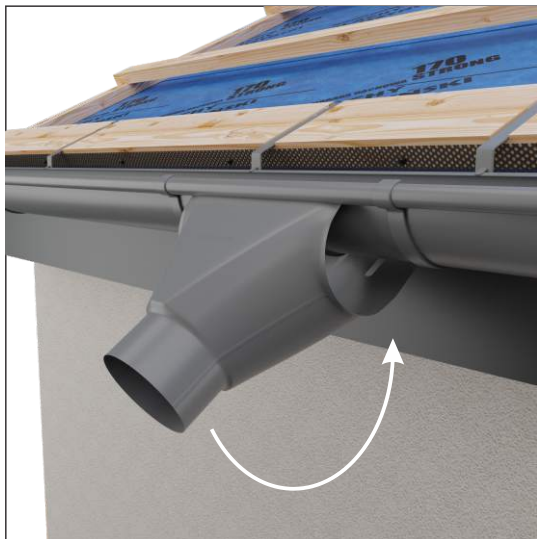

Zakładanie sztucera.



Zagięcie blaszek montażowych sztucera.



Nacięcie tylnego usztywnienia rynny za pomocą lewych/prawych nożyc - tworzenie punktów stałych sztucera, które zapobiegają jego przesuwaniu.

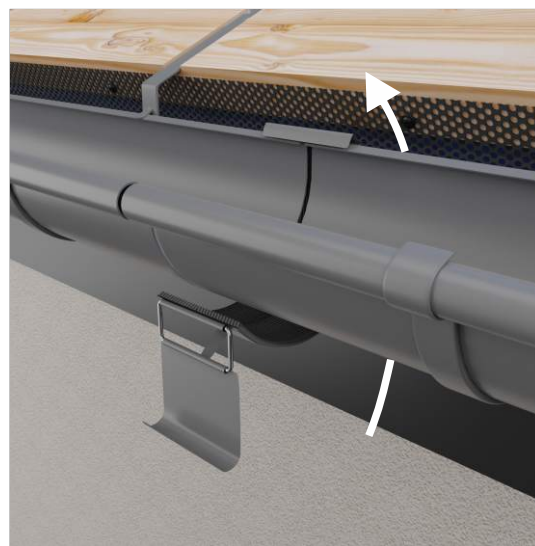

Zakładanie złączki rynny zaczynając od tyłu  
Z zachowaniem dylatacji 5-10 mm.



Przednią część złączki zakładamy na wulstę

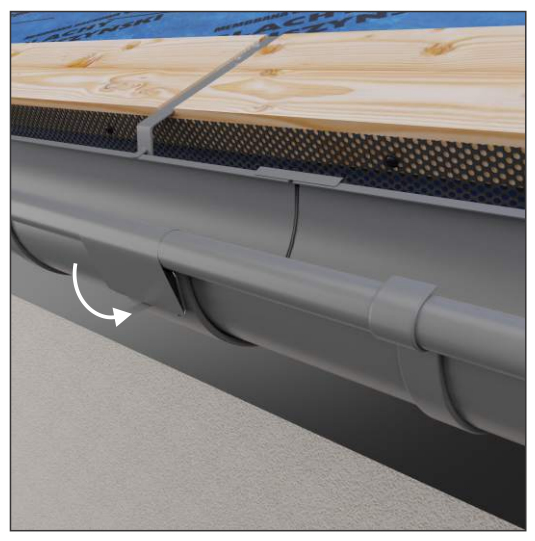

Dociągnięcie złączki do rynny.

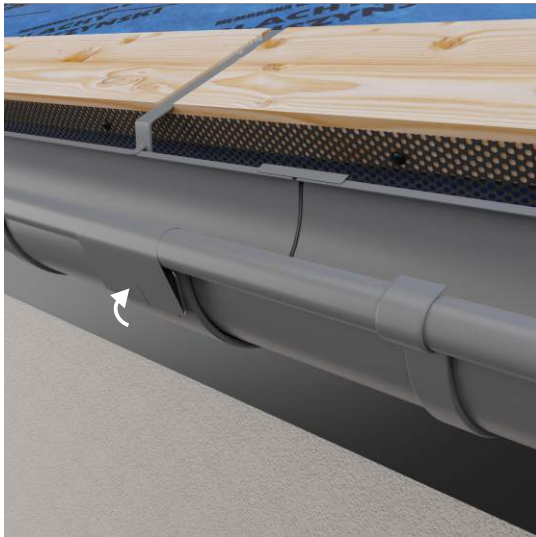

Dogięcie klipsu zabezpieczającego.



Tworzymy punkt stały dylatacji poprzez nacięcie tylnego usztywnienia rynny po obu stronach najbardziej środkowego haka używając lewych i prawych nożyc. Punkt stały środkowego haka powoduje skrócenie dylatacji o połowę.

## ŁĄCZENIE RYNIEN (bez dylatacji)

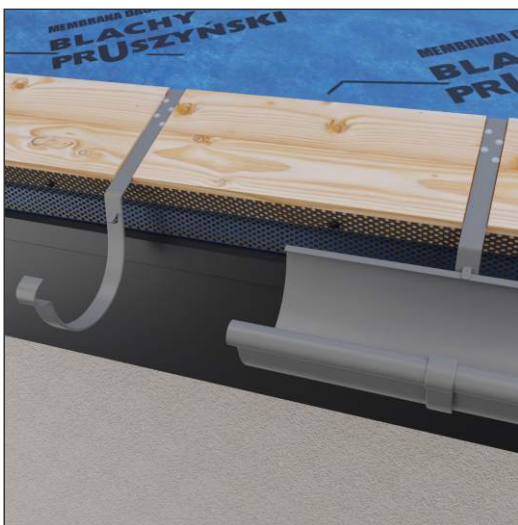

Rynna od strony sztucera włożona w hak.

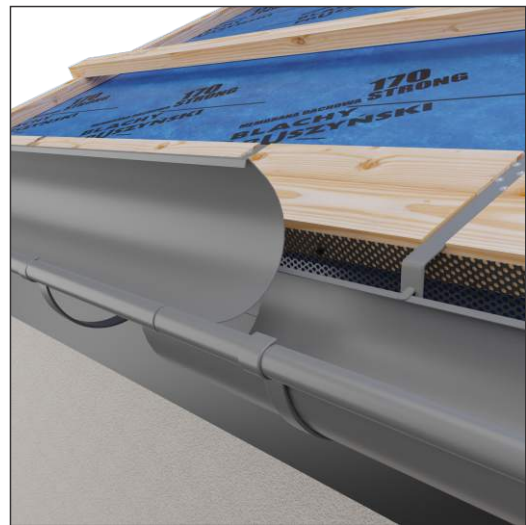

Kolejna rynna zaczepiona o wulstę poprzedniej.





Rynny łączone z zakładem.



Rynna włożona w rynnę.



Złączka założona dodatkowo w miejscu łączenia.

## ŁĄCZENIE NAROŻNIKÓW DO RYNNY (z dylatacją)



Haki zamocowane na okapie.



Rynny i narożnik zamontowane na hakach z zachowaniem 5-10 mm dylatacji.



Montaż złączek.

## ŁĄCZENIE NAROŻNIKÓW DO RYNNY (bez dylatacji)

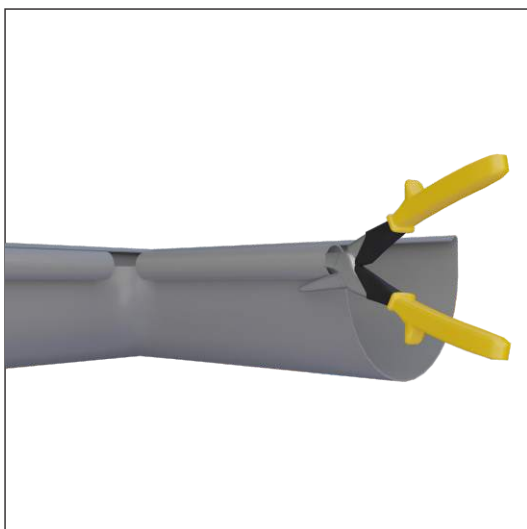

Obcinanie wulsty w narożniku.

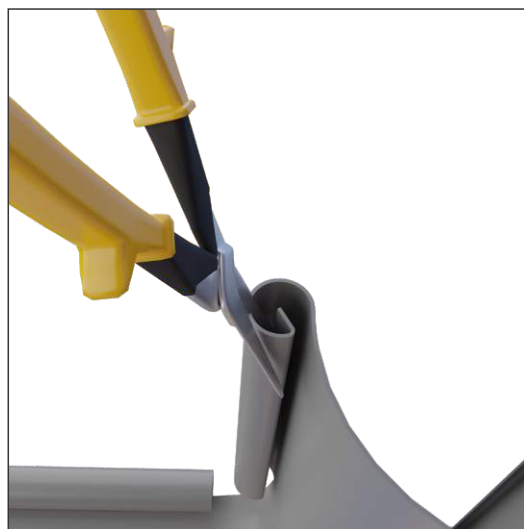

Obcinanie wulsty w narożniku.



Obcięty narożnik.

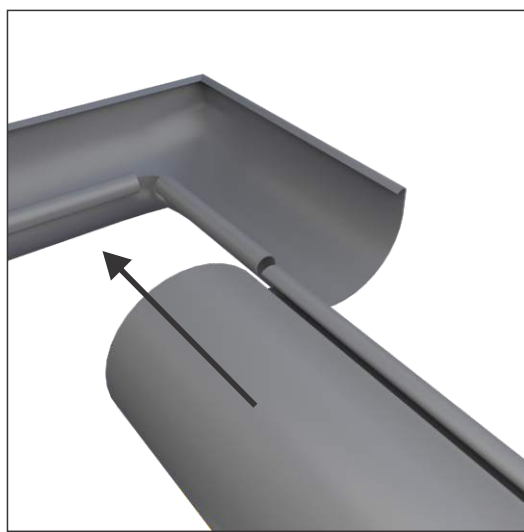

Wkładanie rynny w narożnik.



Przekręcanie rynny po włożeniu do narożnika.



Rynna z narożnikiem układana na hakach po jednej stronie narożnika.

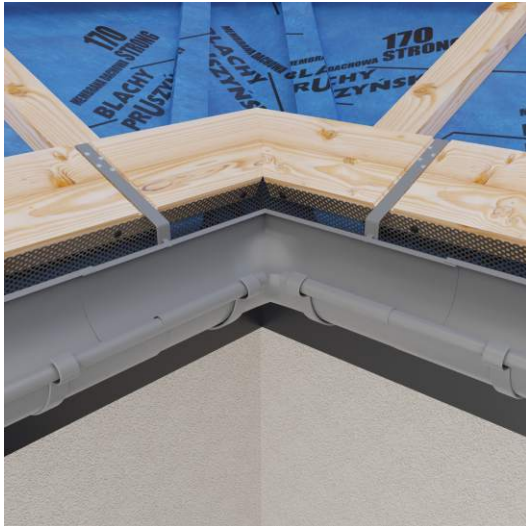

Rynny i narożnik założone na haki.



Montaż złączek rynnowych.

## MONTAŻ RURY SPUSTOWEJ



Kołki stosujemy przy budynkach ocieplanych styropianem. W ofercie posiadamy kołki do obejm o długościach 100, 160, 200, 250 oraz 300 mm.



W przypadku budynków nieocieplanych, lub budynków o ścianach np. z płyt warstwowych można zastosować blaszki do obejm mocowane bezpośrednio do elewacji.

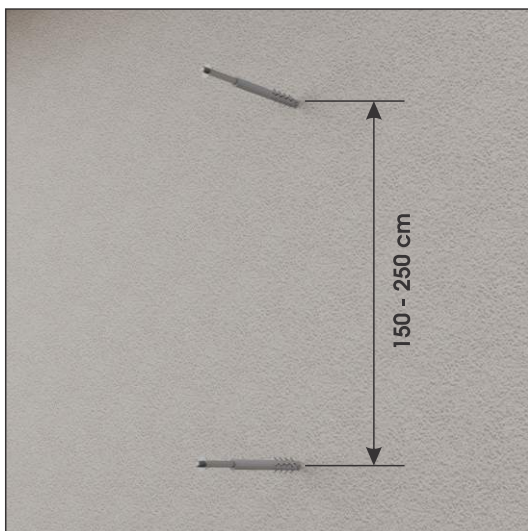

Kołki lub blaszki do montażu rury spustowej umieszczamy w odległości 150 do maksymalnie 250cm od siebie.

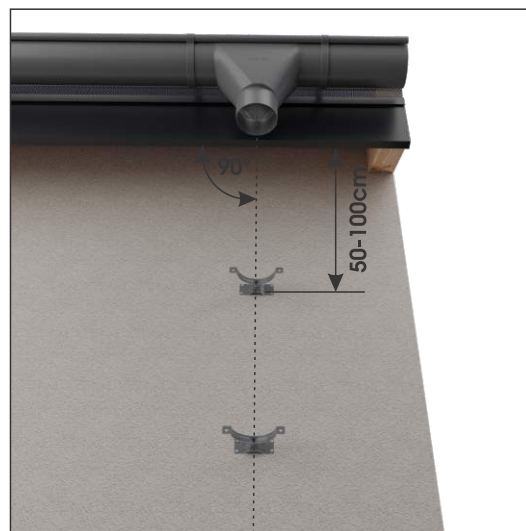

blaszki powinny być umieszczone w jednej linii z wylewką sztucera i pod kątem 90° do okapu. Pierwsza obejma powinna znajdować się w odległości 50 do 100 cm od okapu.



Montaż rury spustowej w obejmach, łączenie rury spustowej za pomocą mufy.



Montaż kolanka 68° w rurze spustowej bez użycia mufki.



Montaż kolanek odbywa się na wcisk, bez wkrętów i kleju.



# MONTAŻ DENKA PLUS **NOWOŚĆ!**



Obcięcie ucha denka od strony deski czołowej



Dla łatwiejszego montażu można zastosować pastę poślizgową do uszczeliek.



Montaż denka w rynnę.



Zamontowane denko.



Zamontowane denko.

# MONTAŻ DENKA GŁĘBOKIEGO



Wykonanie uszczelnienia zakończenia rynny przez zastosowanie odpowiedniego do tego celu spoiwa - nałożenie spoiwa NA RYNNĘ.

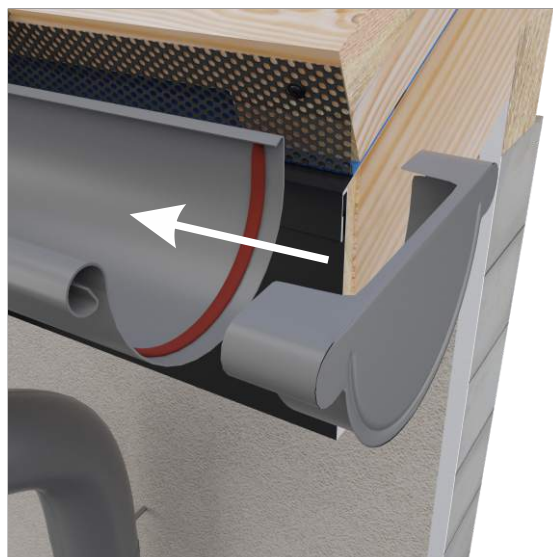

Montaż denka w rynnę.

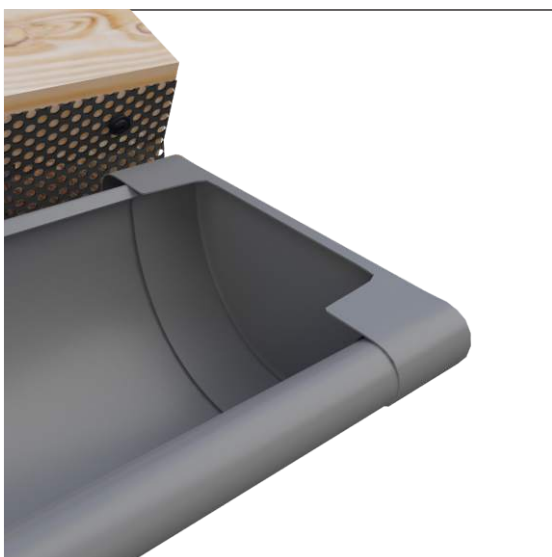

Zamontowane denko.



Zamontowane denko.

## MONTAŻ OKAPU (montaż na hakach doczołowych)



Montaż obróbki okapu.



Montaż podkonstrukcji według instrukcji montażu pokrycia dachowego. Zalecane wymiary łąt i kontrłat - 40 x 60 mm.



Montaż siatki okapowej - zabezpieczenia okapu przed owadami i gryzoniami - Siatka metalowa, perforowana Blachy Pruszyński.



Montaż pasa nadrynnowego.



## MONTAŻ PODBITKI



Montaż stelaża do mocowania podbitki.



Montaż listwy J do drewnianej łąty. Zalecamy montaż na zszywki do blachodachówki.



Podbitka zamontowana na obróbkach.











**NAGARA**  
METALOWY SYSTEM RYNNOWY

**ZAKŁAD PRODUKCYJNY  
SYSTEM PRUSZYŃSKI Sp. z o.o.**

26-340 Drzewica  
ul. Przemysłowa 10  
tel. 48/383-04-01, 48/675-03-44  
fax. 48/383-31-13  
e-mail: system@pruszynski.com.pl

**WARSZAWA**

**PRUSZYŃSKI Sp. z o.o.**

05-806 Komorów  
ul. Sokołowska 32B  
tel./fax. 22/738-60-00  
email: pruszynski@pruszynski.com.pl

**PRUSZYŃSKI Sp. z o.o.**

05-816 Michałowice  
Al. Jerozolimskie 268  
tel. 22/753-25-00, fax 22/753-25-01  
e-mail: detal@pruszynski.com.pl

**BIALYSTOK**

**PRUSZYŃSKI Sp. z o.o.**

16-070 Choroszcz  
ul. Warszawska 44  
tel. 85/719-30-03  
e-mail: bialystok@pruszynski.com.pl

**BYDGOSZCZ**

**PRUSZYŃSKI Sp. z o.o.**

86-031 Osielsko  
ul. Szosa Gdańska 74  
tel. 52/381-38-25  
e-mail: bydgoszcz@pruszynski.com.pl

**GDAŃSK**

**PRUSZYŃSKI Sp. z o.o.**

80-174 Gdańsk  
ul. Lubowidzka 34  
tel. 58/303-90-40  
e-mail: gdansk@pruszynski.com.pl

**KATOWICE**

**PRUSZYŃSKI Sp. z o.o.**

44-100 Gliwice  
ul. Bojkowska 37  
tel. 32/342 13 95  
fax. 32/342 13 96  
e-mail: katowice@pruszynski.com.pl

**KIELCE**

**PRUSZYŃSKI Sp. z o.o.**

25-655 Kielce  
ul. Łódzka 268  
tel. 41/346-15-10  
e-mail: kielce@pruszynski.com.pl

**KRAKÓW**

**PRUSZYŃSKI Sp. z o.o.**

32-086 Węgrzce  
ul. Warszawska 11  
tel. 12/285-72-30  
e-mail: krakow@pruszynski.com.pl

**KUTNO**

**FLORIAN CENTRUM Sp. z o.o.**

99-300 Kutno  
ul. Metalowa 11A  
tel. 24/355-14-63 do 65  
e-mail: florian@floriancentrum.com.pl

**LUBLIN**

**PRUSZYŃSKI Sp. z o.o.**

20-207 Lublin  
ul. Turystyczna 13a  
tel. 81/745-15-90  
e-mail: lublin@pruszynski.com.pl

**ŁÓDŹ**

**PRUSZYŃSKI-KALUŻNY Sp. z o.o.**

95-030 Rzgów  
ul. Rudzka 43  
tel. 42/227-80-70  
e-mail: lodz@pruszynski.com.pl

**POZNAŃ**

**PRUSZYŃSKI Spółka Jawna**

62-021 Paczkowo  
ul. Wiosenna 18  
tel. 61/815-75-00  
e-mail: poznan@pruszynski.com.pl

**RZESZÓW**

**PRUSZYŃSKI Sp. z o.o.**

36-002 Jasionka 928  
tel. 17/772-97-16  
e-mail: rzeszow@pruszynski.com.pl

**STARACHOWICE**

**PRUSZYŃSKI Sp. z o.o.**

27-200 Starachowice  
ul. 1 Maja 10  
tel. 41/275-54-36  
e-mail: starachowice@pruszynski.com.pl

**SZCZECIN**

**PRUSZYŃSKI-NOWICKI Sp. z o.o.**

73-108 Kobylanka  
Motaniec 2K  
tel. 91/561-04-25  
e-mail: szczecin@pruszynski.com.pl

**TYMBARK**

**FLORIAN CENTRUM Sp. z o.o.**

34-650 Tymbark 570  
kom. 509 706 809  
tel. 18/334 75 10  
fax 18/334 75 20  
e-mail: florian@floriancentrum.com.pl

**WROCŁAW**

**PRUSZYŃSKI Sp. z o.o.**

55-040 Domasław  
ul. Wrocławska 60  
tel. 696-418-746  
e-mail: wroclaw@pruszynski.com.pl

