

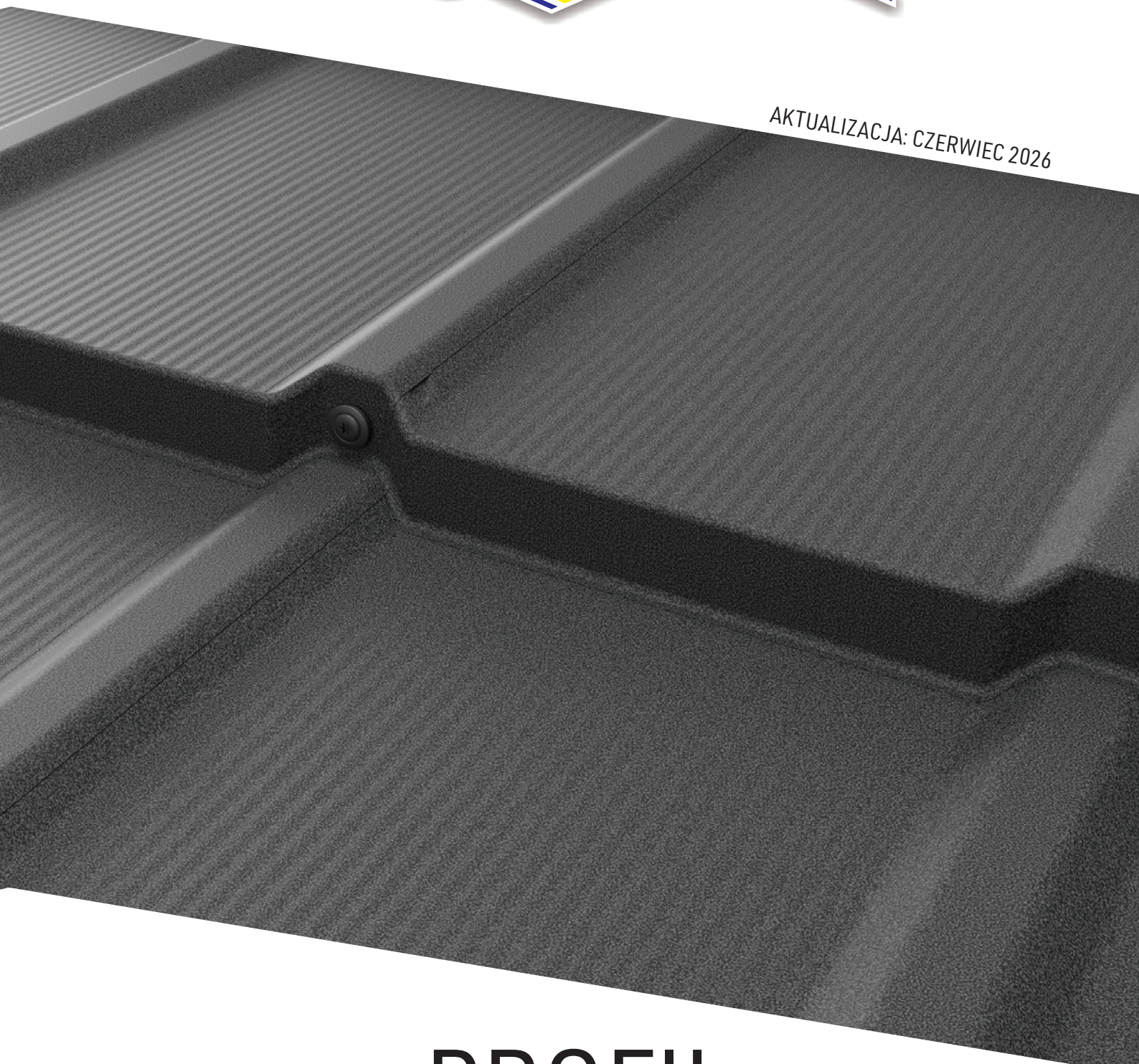

AKTUALIZACJA: CZERWIEC 2026



PROFIL PRODUKCJI

www.pruszynski.com.pl

BLACHODACHÓWKI



Zapraszamy na filmiki odcinkowe prezentujący montaż panelu NA RĄBEK



WSPORNIK DO FOTOWOLTAIKI

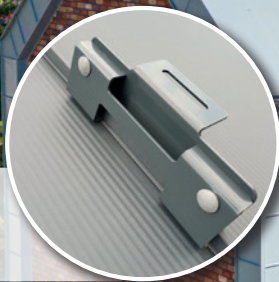

Blachy na tzw. rąbek stojący są jedną z najstarszych technologii stosowanych w budownictwie. Proponujemy nowoczesne rozwiązanie w tradycyjnym znanym od lat kształcie blach z rąbkem stojącym. Łączenie paneli odbywa się na zatrzask bez konieczności zaginania rąbka. Każdy panel posiada gotowe otwory montażowe ułatwiające mocowanie do konstrukcji. Maszynowo wycięte zamki pozwalają na montaż na listwie startowej.

NA RĄBEK



szerokość użytkowa	510 mm
wysokość rąbka	25 mm
maks. zalecana długość arkusza	nanofala i mikrofala - 9 mb mikrotrepez - 7 mb gładki - 5 mb
min. długość arkusza	0,5 mb
min. nachylenie dachu	8°
grubość blachy	0,5/0,7 mm
powłoka zabezpieczająca	Poliester połysk, mat gruboziarnisty, TOPMAT, PURMAT, PURLAK
akcesoria	wkręty, uszczelki, kotnierze uszczelniające, obróbki, farby zaprawkowe

PANEL PD-510-S P

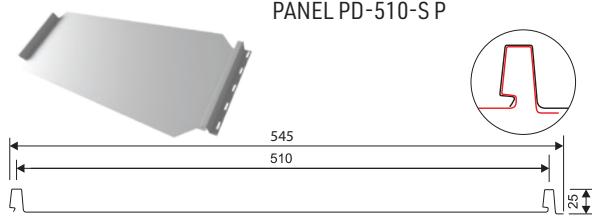

P - panel płaski - bez przetłoczeń usztywniających

Mogą wystąpić deformacje wynikające ze specyfiki materiału, celem ich zmniejszenia zalecamy stosowanie blachy o grubości 0,7mm

PANEL PD-510-S N (nanofala)

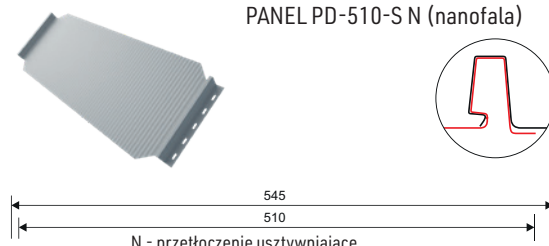

N - przetłoczenie usztywniające

PANEL PD-510-S F (mikrofala)

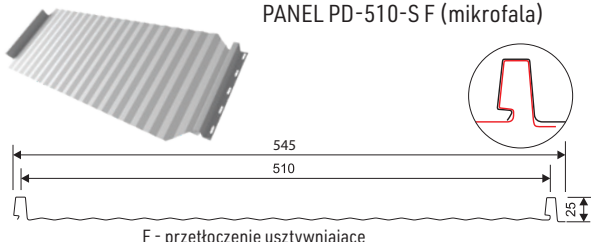

F - przetłoczenie usztywniające

PANEL PD-510-S T (mikrotrepez)

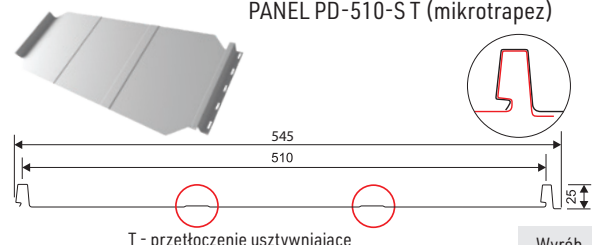

T - przetłoczenie usztywniające

POŁĄCZENIE PANELI

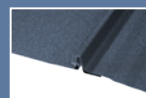

W przypadku konieczności demontażu, nowe połączenie umożliwia rozłączenie paneli bez uszkodzeń.

LISTWA MONTAŻOWA

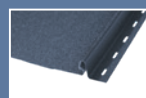

Panele posiadają listwę z gotowymi otworami, umożliwiającą mocowanie ich bezpośrednio do konstrukcji.

LISTWA PODGAŚIOROWA



Montaż kalenicy odbywa się na listwie podgaśiorowej bez konieczności obrabiania kalenicy i stosowania uszczelki

BLACHODACHÓWKI



Blachodachówka **PŁASKA PLUS** to odpowiedź na wciąż rosnący trend minimalistyczny. Zmodyfikowaliśmy blachodachówkę PŁASKA, usuwając delikatne przetłoczenie na powierzchni panelu. Dzięki temu otrzymaliśmy idealnie płaską powierzchnię, która teraz jest tak często poszukiwana przez inwestorów. Stworzona z myślą o nowoczesnym budownictwie, tworzy nienachalny rysunek na dachu. Najlepiej zaprezentuje się w powłokach matowych.

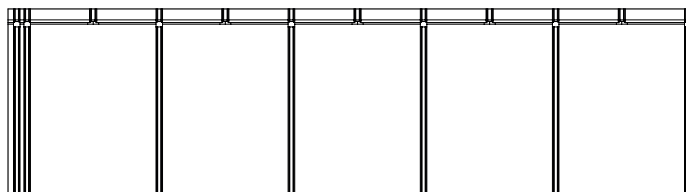
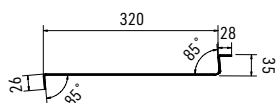

powierzchnia efektywna	0,387 m ²
długość modułu	320 mm
wysokość przetłoczenia	35 mm
szerokość całkowita	1245 mm
szerokość efektywna	1210 mm
min. nachylenie dachu	25°
powłoka zabezpieczająca	PURMAT
akcesoria	wkręty, uszczelki, kotnierze uszczelniające, obróbki, farby zaprawkowe



Blachodachówka PŁASKA posiada nowatorski kształt, który doskonale wpisuje się w nowoczesną i przemysłową zabudowę. Prosta i szybka w montażu. Ekonomiczna - do koniecznego minimum ograniczona ilość odpadów. Pokrycie dachowe wykonane z blachodachówki PŁASKIEJ może być projektowane na dziesięciolecia.



PŁASKA

powierzchnia efektywna	0,386 m ²
długość modułu	320 mm
wysokość profilu	3 mm
wysokość przetłoczenia	30 mm
szerokość całkowita	1245 mm
szerokość efektywna	1207 mm
min. nachylenie dachu	25°
powłoka zabezpieczająca	PURMAT
akcesoria	wkręty, uszczelki, kołnierze uszczelniające, obróbki, farby zaprawkowe

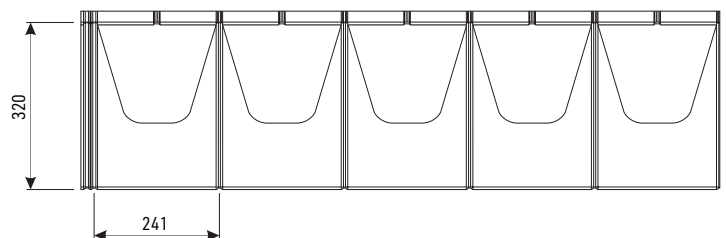
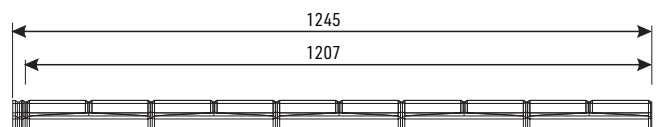
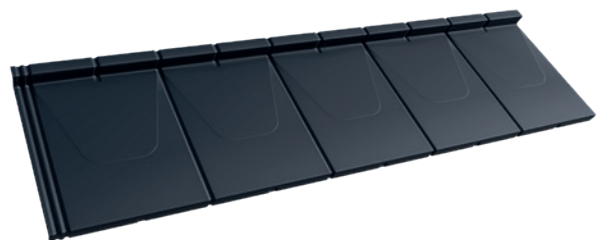

Blachodachówka PŁASKA
została wyróżniona
Złotym Medalem MTP Budma 2019

BLACHODACHÓWKI



Blachodachówka **REGLE** to pokrycie stanowiące odpowiedź na coraz popularniejszy trend budowania domów z bali, zajazdów i restauracji o charakterze regionalnym.

REGLE

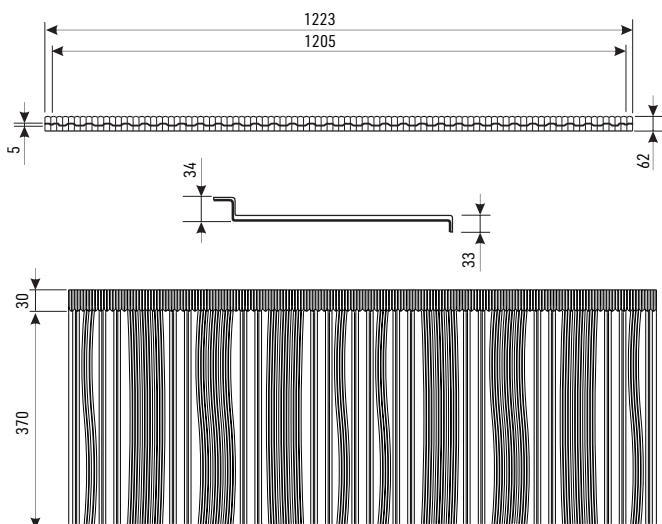
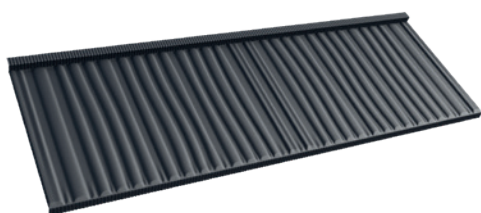

powierzchnia efektywna	0,446 m ²
długość modułu	370 mm
wysokość profilu	5 mm
wysokość przetłoczenia	34 mm
szerokość całkowita	1223 mm
szerokość efektywna	1205 mm
min. nachylenie dachu	25°
powtórka zabezpieczająca	PURLAK, PURMAT
akcesoria	wkręty, uszczelki, kołnierze uszczelniające, obróbki, farby zaprawkowe

Blachodachówka REGLE została uhonorowana
Nagrodą Top Builder 2015
 oraz **Złotym Medalem MTP BUDMA 2015**



BLACHODACHÓWKI



Zapraszamy na film prezentujący montaż blachodachówek MODUS, LOARA, TIGRA PLUS, FIORD i REN:



Nowoczesna blachodachówka panelowa **TIGRA PLUS** - jest wyjątkowa ze względu na swój oryginalny, nieoczywisty kształt, uzyskany głównie poprzez zastosowanie licznych przetłoczeń. Jako pierwsze rzucają się w oczy trapezowe kształty, oddzielające poszczególne, płaskie fragmenty panelu. Dzięki nim na pościeli dachowej tworzy się charakterystyczny wzór „tabliczki czekolady”. Tego typu ułożenie daje nam poczucie integralności i uporządkowania dachu. TIGRA PLUS, oprócz trapezowych przetłoczeń posiada drobną tzw. nanofalę.

**PIERWSZA BLACHODACHÓWKA
PANELOWA
Z ROWKIEM KAPILARNYM
Z ODPROWADNIENIEM
BOCZNYM**



TIGRA PLUS



powierzchnia efektywna	0,803 m ²
długość modułu	350 mm
wysokość profilu	11,5 mm
wysokość przetłoczenia	30 mm
szerokość całkowita	1186 mm
szerokość efektywna	1145 mm
min. nachylenie dachu	20°
powłoka zabezpieczająca	PS, ULTRAMAT, TOPMAT, PURLAK, PURMAT
akcesoria	wkręty, uszczelki, kołnierze uszczelniające, obróbki, farby zaprawkowe

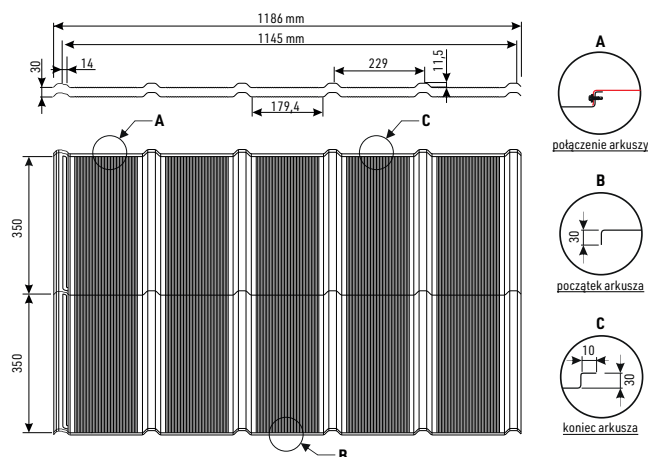

BLACHODACHÓWKI



VERONA to blachodachówka panelowa, która wyróżnia się nowoczesnym, delikatnym przetłoczeniem w nanofali. Blachodachówka jest symetryczna, co zapewnia szybki i bezpieczny montaż. Idealnie wpasuje się w nowoczesne budownictwo, ale również odnajdzie się na dachu tradycyjnym.

VERONA

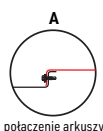
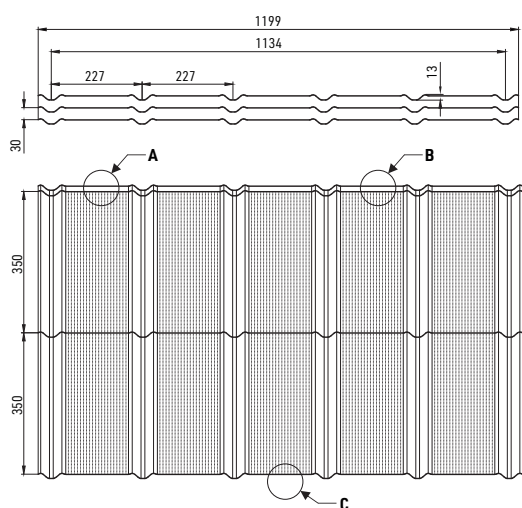

połączenie arkuszy

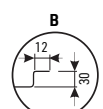

koniec arkusza

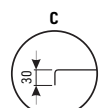

początek arkusza

powierzchnia efektywna	0,794 m ²
długość modułu	350 mm
wysokość profilu	13 mm
wysokość przetłoczenia	30 mm
szerokość całkowita	1199 mm
szerokość efektywna	1134 mm
min. nachylenie dachu	20°
powłoka zabezpieczająca	TOPMAT, PURMAT
akcesoria	wkręty torx, uszczelki, kołnierze uszczelniające, obróbki blacharskie, farby zaprawkowe

DOŚTĘPNA KOLORYSTYKA:

- RAL 7016
- RR 033



MODUS to blachodachówka dostarczana jako panele montowane w tradycyjny sposób za pomocą wkrętów. Pokrycie dostępne jest w powłokach poliesterowych połysk i mat gruboziarnisty oraz w poliuretanowych PURMAT i PURLAK, jak również w powłoce hybrydowej - PURMAX.

MODUS



powierzchnia efektywna	0,756 m ²
długość modułu	350 mm
wysokość profilu	35 mm
wysokość przetłoczenia	25 mm
szerokość całkowita	~1179 mm
szerokość efektywna	1080 mm
min. nachylenie dachu	15°
powłoka zabezpieczająca	PS, ULTRAMAT, TOPMAT, PURLAK, PURMAT
akcesoria	wkręty, uszczelki, kołnierze uszczelniające, obróbki, farby zaprawkowe

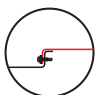
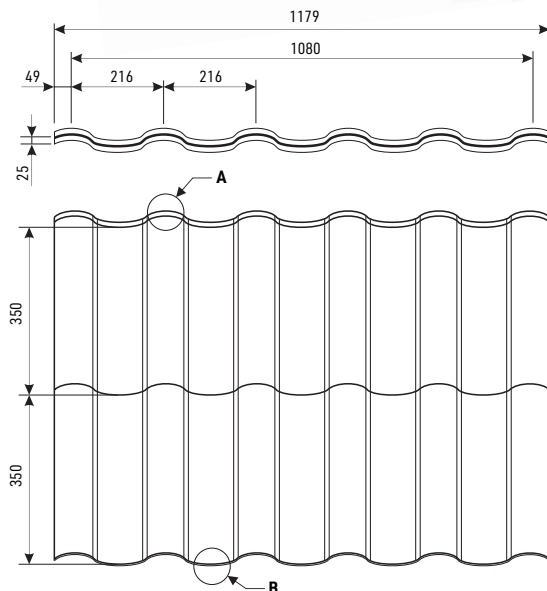

połączenie arkuszy

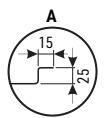

koniec arkusza

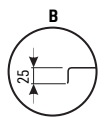

początek arkusza



Blachodachówka MODUS została nagrodzona Medalem Europejskim XXIV Edycji

BLACHODACHÓWKI



Blachodachówka panelowa **FIORD** zachwyca zdecydowanym przetłoczeniem przypominającym skandynawski styl projektowania. Drobne przetłoczenia poprawiają sztywność panelu, dzięki czemu unikamy nieestetycznych pofalowań blachy. Ułatwiają również komunikację na dachu, bez obaw o ewentualne odkształcenia.

FIORD

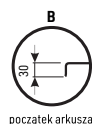
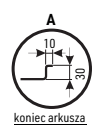
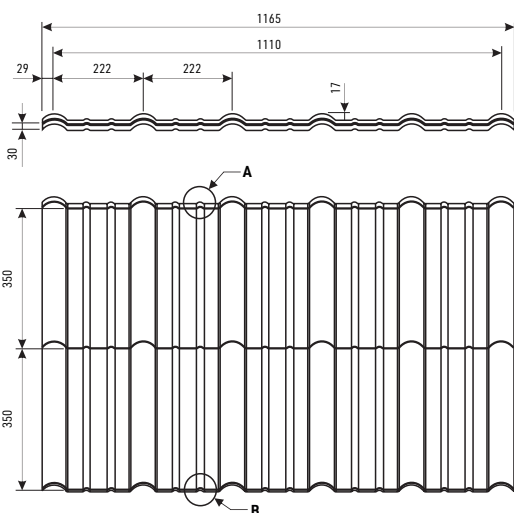
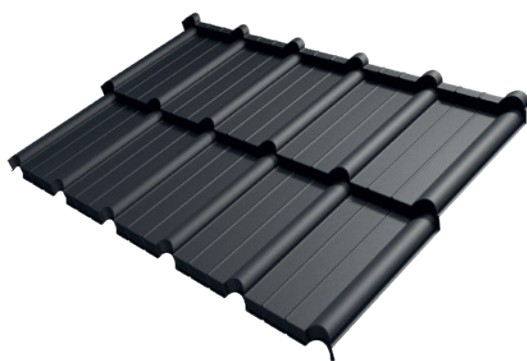

powierzchnia efektywna	0,777 m ²
długość modułu	350 mm
wysokość profilu	17 mm
wysokość przetłoczenia	30 mm
szerokość całkowita	1165 mm
szerokość efektywna	1110 mm
min. nachylenie dachu	20°
powłoka zabezpieczająca	PS, ULTRAMAT, TOPMAT, PURLAK, PURMAT
akcesoria	wkręty, uszczelki, kołnierze uszczelniające, obróbki, farby zaprawkowe



Blachodachówka panelowa FIORD
zdobyła wyróżnienie
TOP BUILDER 2021



Blachodachówka panelowa FIORD
została odznaczona
Medalem Europejskim 2021

BLACHODACHÓWKI



Blachodachówka LOARA posiada wysokie przetłoczenie, które cieszy się popularnością wśród klientów. Blachodachówka jest symetryczna co ułatwia znacznie proces montażu. Popularny, nowoczesny kształt **LOARY** jest dostępny w arkuszach ciętych na wymiar oraz w wersji panelowej.

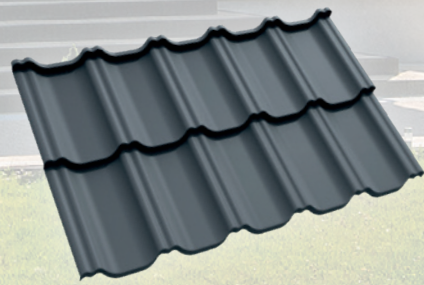

LOARA



	cięta na wymiar	panelowa
powierzchnia efektywna	-	0,784 m ²
długość modułu	350 mm	
wysokość profilu	23	
wysokość przetłoczenia	25 mm	30 mm
szerokość całkowita	1187 mm	
szerokość efektywna	1120 mm	
min. nachylenie dachu	9°	15°
powłoka zabezpieczająca	Poliester połysk, mat gruboziarnisty, ULTRAMAT PURMAT, PURLAK	Poliester połysk, ULTRAMAT, TOPMAT, PURMAT, PURLAK
akcesoria	wkręty, uszczelki, kołnierze uszczelniające, obróbki, farby zaprawkowe	

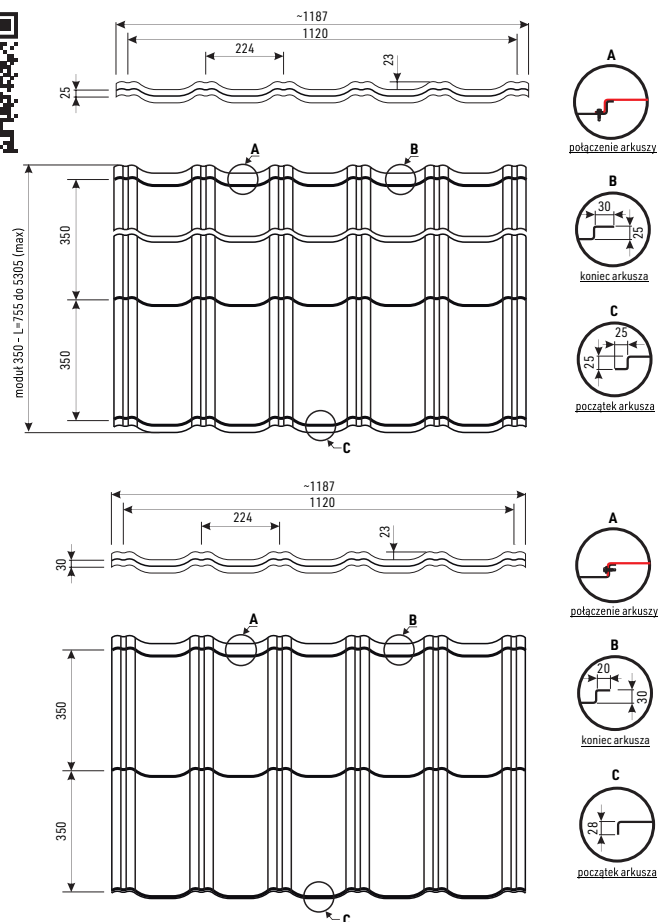

BLACHODACHÓWKI

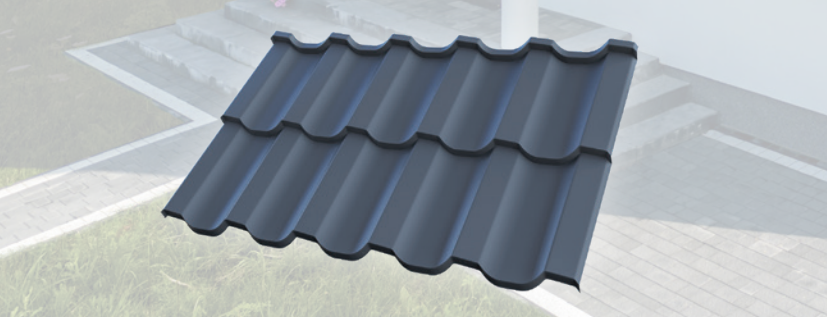

Blachodachówka REN swoim oryginalnym kształtem umożliwia wyróżnianie się obiektów na tle innych i płynne wkomponowanie się w otaczające je środowisko. Posiada również bardzo bogatą paletę zabezpieczeń antykorozyjnych (powłoki organiczne i metaliczne). Dostępna w postaci wygodnych paneli, a także w arkuszach docinanych na wymiar.

REN

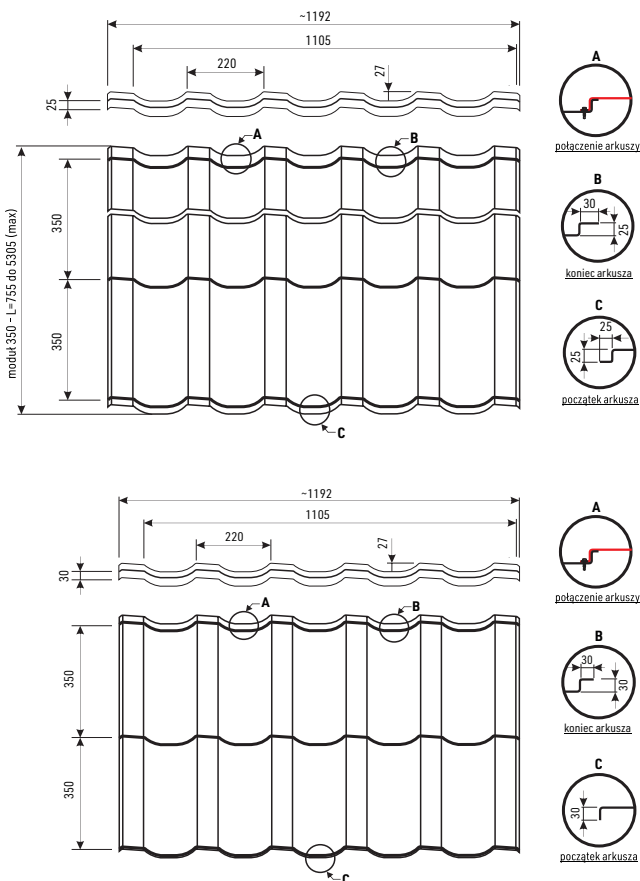

	cięty na wymiar	panelowy
powierzchnia efektywna	-	0,774 m ²
długość modułu		350 mm
wysokość profilu		27
wysokość przetłoczenia	25 mm	30 mm
szerokość całkowita		1192 mm
szerokość efektywna		1105 mm
min. nachylenie dachu	9°	15°
powłoka zabezpieczająca	Poliester połysk, mat gruboziarnisty, ULTRAMAT, PURMAT, PURLAK	Poliester połysk, ULTRAMAT, TOPMAT, PURMAT, PURLAK
akcesoria	wkrety, uszczelki, kołnierze uszczelniające, obróbki, farby zaprawkowe	



Blachodachówka REN została wyróżniona Złotym Medalem MTP Budma 2018

BLACHODACHÓWKI



Szeroka gama kolorów i możliwość dopasowania blachodachówki do różnych płaszczyzn pozwala na dostosowanie dachu do elewacji i otoczenia. Dzięki produkowaniu arkuszy na konkretną długość odpady ograniczone są do minimum. Teraz blachodachówka SZAFIR dostępna jest również w wersji panelowej!



SZAFIR



	cięty na wymiar	panelowy
powierzchnia efektywna	-	0,77 m ²
długość modułu	350 mm	
wysokość profilu	25	
wysokość przetłoczenia	15 lub 20mm	30 mm
szerokość całkowita	1180 mm	1163 mm
szerokość efektywna	1100 mm	1100 mm
min. nachylenie dachu	9°	15°
powłoka zabezpieczająca	Poliester połysk, mat gruboziarnisty, ULTRAMAT, PURMAT, PURLAK	Poliester połysk, ULTRAMAT, TOPMAT, PURMAT, PURLAK
akcesoria	wkręty, uszczelki, kołnierze uszczelniające, obróbki, farby zaprawkowe	

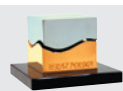
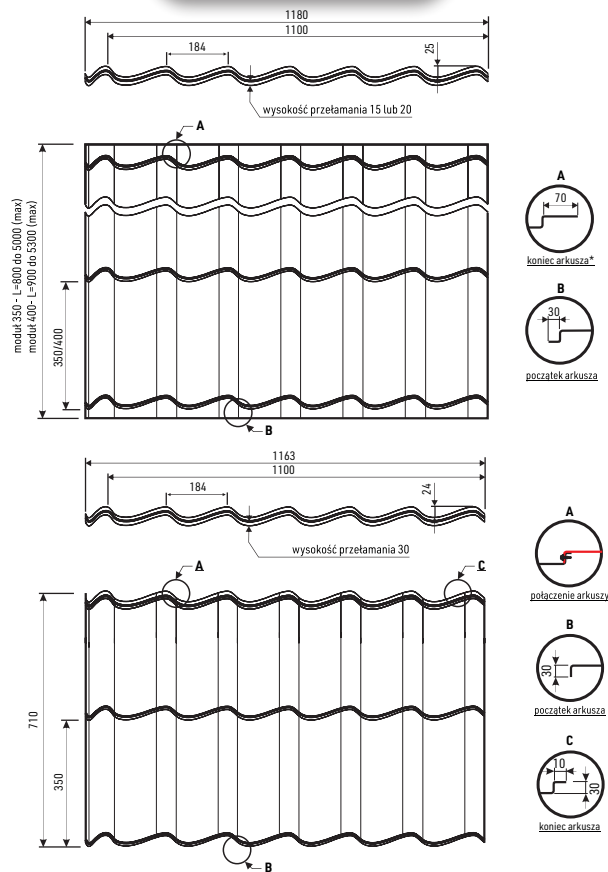

Blachodachówki SZAFIR zostały nagrodzone
POLSKIM GODŁEM PROMOCYJNYM
XIII edycji Teraz Polska



BLACHODACHÓWKI



OPTIMA to blachodachówka produkowana na konkretną długość. Arkusze montowane są klasycznie jak pozostałe blachodachówki w ofercie firmy Blachy Pruszyński. **OPTIMA** dostępny jest we wszystkich powłokach z naszej oferty w 27 kolorach podstawowych z palety RAL i RR.

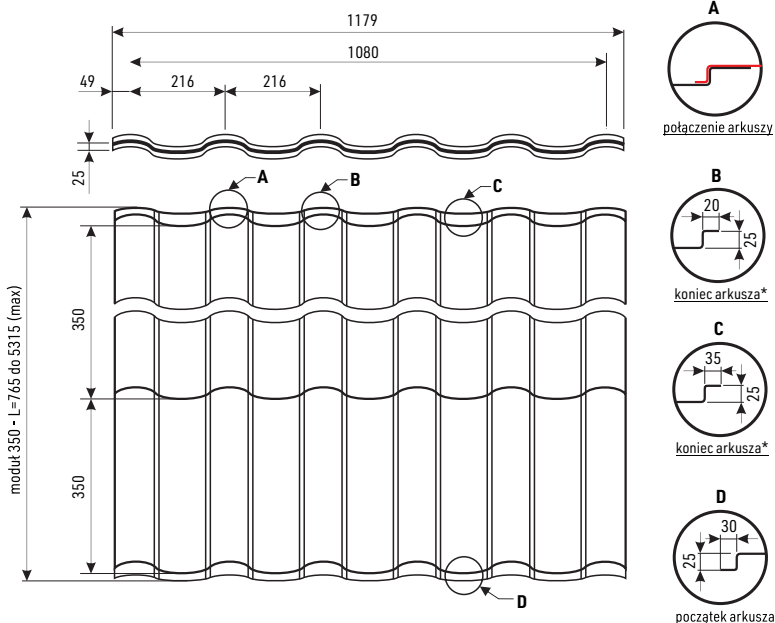

długość modułu	350 mm
wysokość profilu	35 mm
wysokość przetłoczenia	25 mm
szerokość całkowita	~1179 mm
szerokość efektywna	1080 mm
min. nachylenie dachu	9°
powłoka zabezpieczająca	Poliester połysk, mat gruboziarnisty, ULTRAMAT, PURMAT, PURLAK
akcesoria	wkręty, uszczelki, kołnierze uszczelniające, obróbki, farby zaprawkowe

* Łącząc arkusze na długości należy przyjąć zakładki - 30 mm przednią i 35 mm tylną. Suma zakładek dla arkusza z pełnym tylnym przetłoczeniem to 65 mm

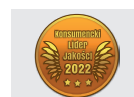

BLACHODACHÓWKI



Zapraszamy na film prezentujący montaż blachodachówek ciętych na wymiar:
https://www.youtube.com/watch?v=VM5MPDE8_Dg



Blachodachówka należy do najbardziej ekonomicznych pokryć dachowych. Dzięki swej niewielkiej wadze (ok. 4,7 kg) nie wymaga zastosowania ciężkiej konstrukcji więźby, co przekłada się m.in. na mniejsze zużycie drewna. Ciężar ma również znaczenie podczas renowacji starych dachów, których konstrukcję nieco już nadszarpnął czas.

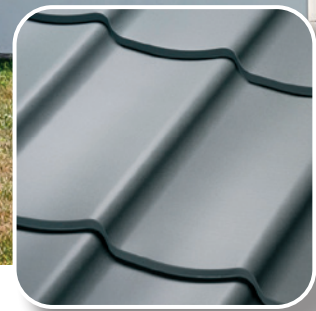

RUBIN



długość modułu	350 lub 400 mm
wysokość profilu	20 mm
wysokość przetłoczenia	15 lub 20 mm
szerokość całkowita	1206 mm
szerokość efektywna	1150 mm
min. nachylenie dachu	9°
powłoka zabezpieczająca	Poliester połysk, mat gruboziarnisty, ULTRAMAT, PURMAT, PURLAK,
akcesoria	wkręty, uszczelki, kołnierze uszczelniające, obróbki, farby zaprawkowe

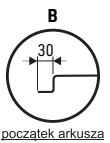
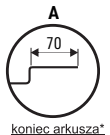
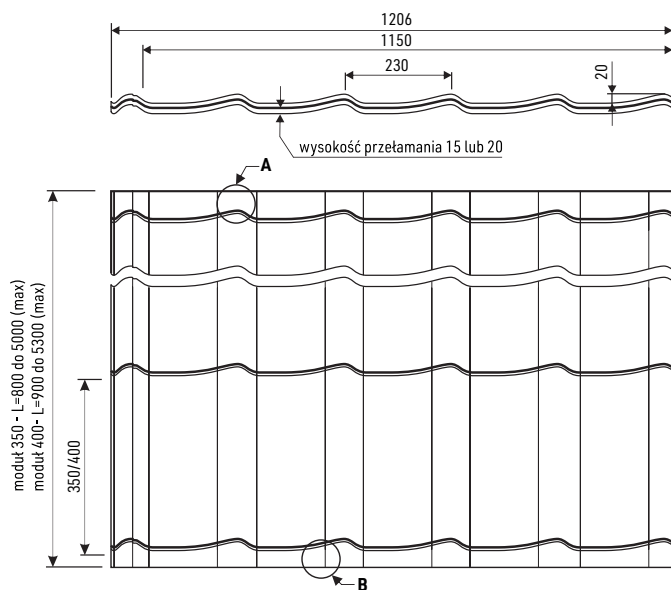

* - jeżeli wymiar tylnej zakładki będzie mniejszy niż 70 mm, arkusz nie będzie posiadał ostatniego przetłoczenia



I miejsce w piątej edycji programu „LAUR KLIENTA 2009” w kategorii „Blachodachówki”



PANEL DACHOWY KARO

Panele **KARO** z blachy powlekanej to doskonały wybór dla wszystkich tych, którzy chcą by ich dach wyglądał oryginalnie. Panele dostępne są w powłokach mat gruboziarnisty i PURMAT, ale istnieje możliwość wykonania ich w każdej innej powłoce i kolorze z oferty. Montowane na dachach z pełnym deskowaniem na tzw. haftry. Ciekawy kształt tego pokrycia gwarantuje, że cały budynek zyska **niewpowtarzalny charakter**.

KARO



PANEL KARO 555
startowy - 805 mm



PANEL KARO 345
startowy - 510 mm



PANEL KARO 245
startowy - 369 mm



HAFTRA
- uchwyty mocujące



PANEL KARO 555
ilość szt./m² - 3,25



PANEL KARO 345
ilość szt./m² - 8,4



PANEL KARO 245
ilość szt./m² - 16,67

wymiary paneli	555x555 mm, startowy - podstawa - 805 mm 345x345 mm, startowy - podstawa - 510 mm 245x245 mm, startowy - podstawa - 369 mm
grubość blachy	0,5 mm
min. nachylenie dachu	22°
sposób montażu	za pomocą zaczepów mocujących (haftry) na pełnym deskowaniu
powłoka zabezpieczająca	Poliester połysk, mat gruboziarnisty, PURMAT, PURLAK,
akcesoria	wkręty, obróbki, farby zaprawkowe



Panele KARO
zostały nagrodzone
Złotym Medalem MTP BUDMA

BLACHA TRAPEZOWA TP26 SUPER



TP 26 SUPER to niby zwykły „trapez”, ale zastosowanie jest na tyle uniwersalne, że zdecydowanie jest to wyrób godny uwagi. Idealnie nadaje się na dachy garaży, szop, stodół, hal przemysłowych, a nawet domów jednorodzinnych. Sprawdzi się także jako elewacja. Dostępna jest w przetłoczeniu falistym. Wysokość trapezu to 26 mm. Takie wymiary pokrycia oraz dość duży rozstaw pomiędzy przetłoczeniami zapewnia odpowiednie odprowadzanie wody z dachu i estetycznie prezentuje się na budynku. Skutecznie zabezpieczy dach przed opadami atmosferycznymi i uzupełni wizualnie budynek.

grubość	0,5-0,7 mm
min. długość arkusza	0,5 mb
max. długość arkusza	0,50 mm - 6 mb 0,70 mm - 7 mb
wysokość profilu	26 mm
szerokość wsadu	1250 mm
szerokość całkowita	1114 mm
szerokość efektywna	1090 mm
min. nachylenie dachu	6°
powłoka zabezpieczająca	PMG, ULTRAMAT, TOPMAT, PURMAT
akcesoria	wkręty, uszczelki, kotnierze uszczelniające, obróbki, farby zaprawkowe

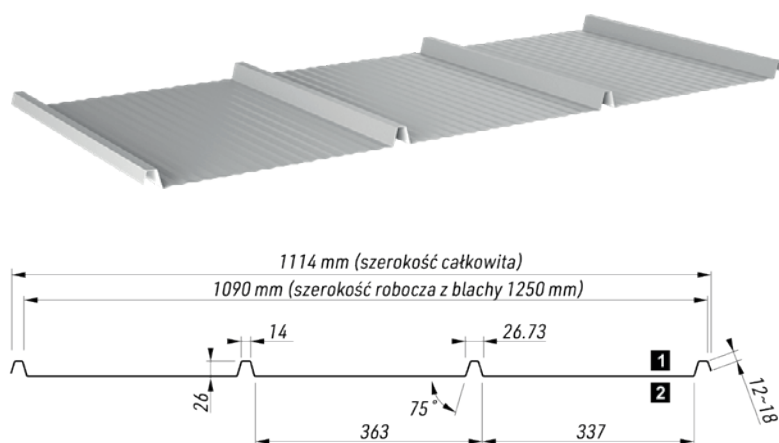

PROFILOWANIE:
• F - mikrofala



ZASTOSOWANIE:

dachy domów i obiektów użytkowych o min. spadku 8st (14%), elewacje, ogrodzenia, bramy garażowe, itp.



Dachowa blacha trapezowa TP 26 SUPER została wyróżniona Złotym Medalem MTP Budma 2023

PODBITKA

Podbitka z perforowanej blachy trapezowej TP-7P to rozwiązanie, które posiada wszelkie atuty by zastąpić stosowane zwyczajowo podbitki z PCV. Wśród wielu zalet tego produktu należy wymienić:

- możliwość dobrania kolorystyki idealnie do koloru pokrycia
- brak falowania i lepsza sztywność niż plastik
- odporność na starzenie i odbarwienie
- prostota montażu
- możliwość zamówienia na wymiar

Kolory dostępne od ręki:

- złoty dąb PS;
- orzech - mat PMG;
- czarny - mat PMG 033;
- brąz - mat PMG 8017;
- inne kolory na zamówienie.

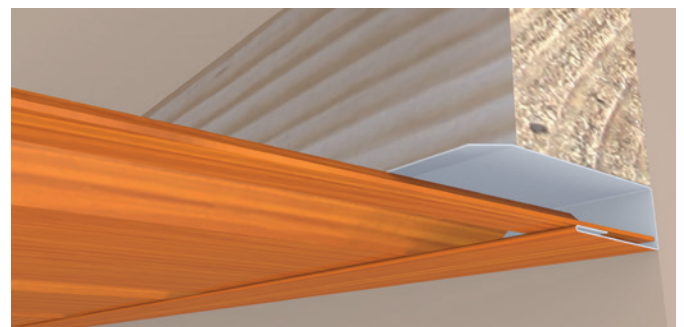
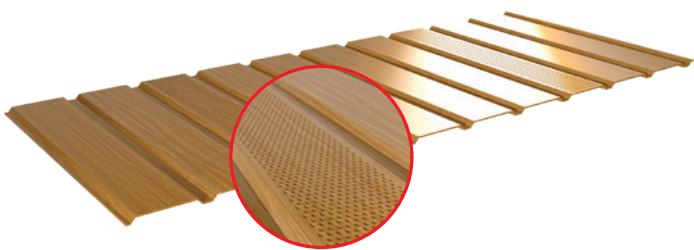

Przykładowe zastosowanie listwy „J” do mocowania podbitki od strony elewacji.

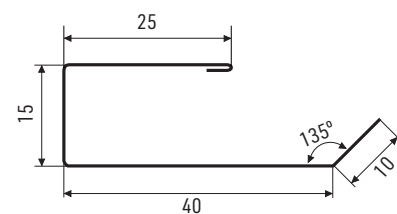

Schemat „J”

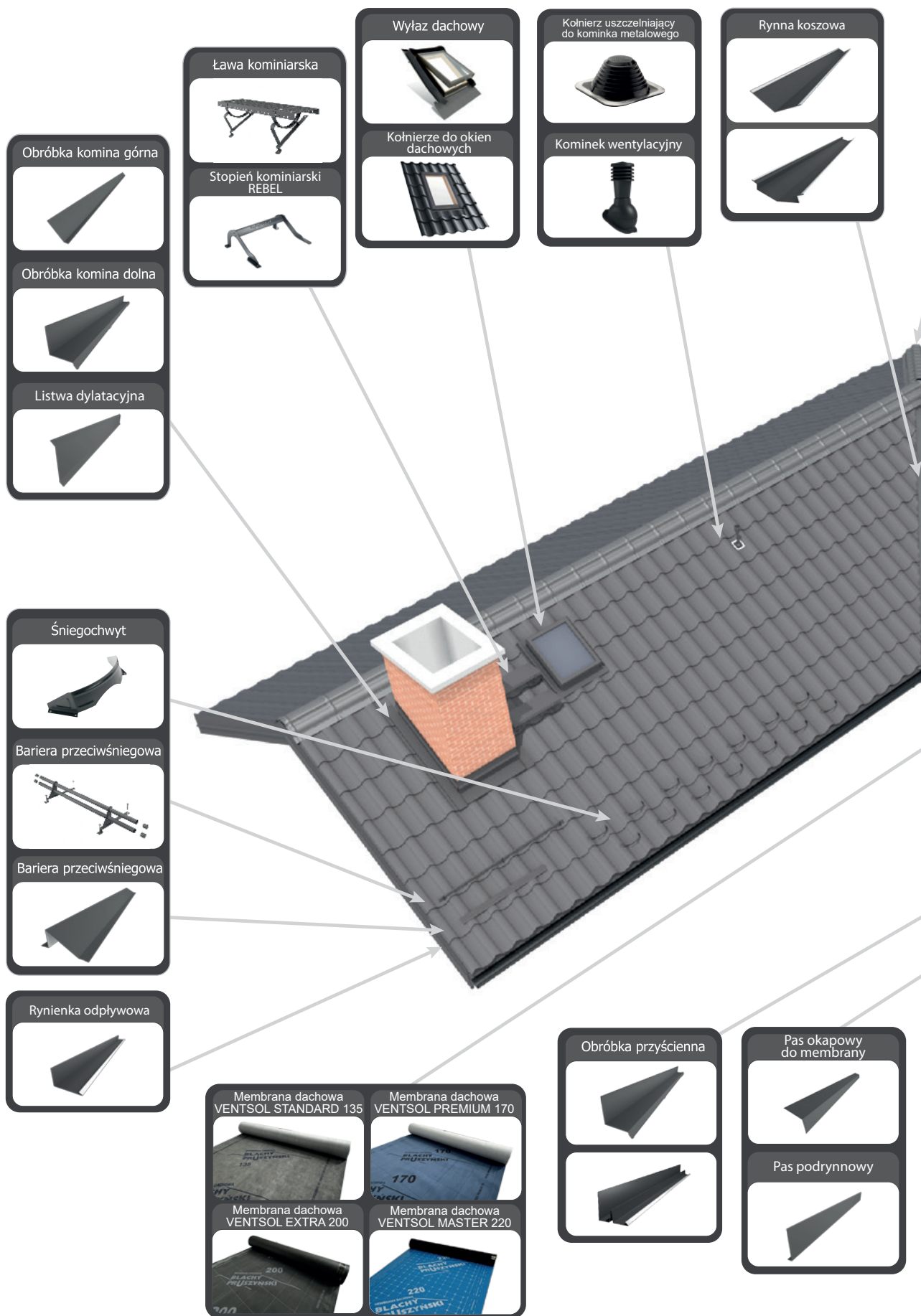

OBRÓBKI I AKCESORIA DACHOWE

Zakończenie do kalenicy OMEGA



Wywietrznik podpołaciowy



Listwa podkalenicowa



Taśma kalenicowa



Okno dachowe drewniane



Okno dachowe PCV



Rolety do okien dachowych



Wkręty



Wkręty torx



Gwoździe*



Klucz z podwójnym magnesem do wkrętów torx



Kalenica OMEGA



Kalenica baryłkowa



Kalenica stożkowa



Kalenica prosta



Kalenica prosta plus



Kalenica trapezowa

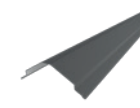

Wiatrownica górna



Wiatrownica zaciągana



Wiatrownica boczna



Pas nadrynnowy



Podbitka TP-7P

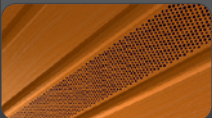

Listwa „J”



Blacha perforowana ANTYKUNA

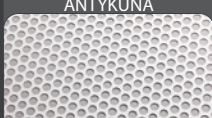

Łata okapowa wentylacyjna



Wiatrownica panelowa



Rynienka odpływowa



Obróbka deski

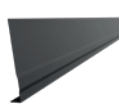

NOWOŚĆ

*do stosowania z blachodachówką REGLE



Okna dachowe AURA

To linia okien wytwarzana przez doświadczonego skandynawskiego producenta według konkretnej specyfikacji wyłącznie dla naszej firmy. Okna AURA można instalować w dachach o kącie nachylenia od 15 do 90 stopni.

Naszym klientom oferujemy 4 rodzaje okien: luksusowe drewniane GOLD+ oraz GOLD+PVC, a także bardzo dobre drewniane BRONZE+ oraz BRONZE+PVC. Ponadto w naszej ofercie znajdują Państwo również wyłazy dachowe oraz wszystkie potrzebne akcesoria.



wymiary

66 x 118
78 x 118
78 x 140



Okno z linii GOLD+PVC

Okno GOLD+ PVC to najbardziej zaawansowane okno z profilu PVC wzmocnionego profilem aluminiowym gwarantującym trwałość i ochronę przed wilgocią, co czyni je doskonałym wyborem do kuchni i łazienki. Okno jest proste w instalacji, a każde opakowanie zawiera instrukcję krok po kroku.

Pakiet trzyszybowy, zapewnia doskonałe parametry termiczne - U_g 0,8 W/m²K oraz U_w 1,1 W/m²K.



wymiary

66 x 118
78 x 118
78 x 140



Okno z linii GOLD+

Jest to drewniane okno wykonane z wyselekcjonowanego drewna sosnowego. Wszystkie surowce pochodzą z lasów odnawialnych i są sygnowane certyfikatem FSC.

Specjalny kołnierz ze spienionego polietylenu zapewnia lepszą izolację termiczną. Okno posiada tzw. powłokę samoczyszczącą na szybie, która utrudnia osiadanie brudu i zanieczyszczeń oraz nawiewnik wentylacyjny z kratką.



wymiary

66 x 118
78 x 118
78 x 140



Okno z linii BRONZE+PVC

Okno wykonane z PVC, wzmocnione profilem stalowym wewnątrz, gwarantujące trwałość i ochronę przed wilgocią, co czyni je doskonałym do kuchni i łazienki. Zapewnia optymalną cyrkulację powietrza dzięki dwóm pozycjom pasywnej wentylacji w kłamce okna.

Główne cechy okien BRONZE+PVC to:

- wytrzymałość na trudne warunki pogodowe takie jak ulewa, grad czy wzmożone opady śniegu dzięki hartowanej szybie zewnętrznej
- 4 uszczelki zapewniające pełną wodo- i wiatroszczelność



wymiary

66 x 118
78 x 118
78 x 140



Okno z linii BRONZE+

Okno wykonane z wyselekcjonowanego drewna sosnowego. Zapewnia optymalną cyrkulację powietrza dzięki dwóm pozycjom pasywnej wentylacji w kłamce okna.

Główne cechy okien BRONZE+ to:

- Wzmocniona rama drewniana próżniowo impregnowana środkami grzybio- i owadobójczymi. Surowce, z których wykonane są elementy drewniane pochodzą z lasów odnawialnych.
- Doskonałe parametry termoizolacyjne bez konieczności stosowania dodatkowych akcesoriów



WYŁĄZ DACHOWY

wymiar
45x73

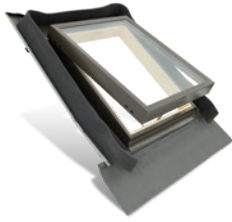

Wyłaz dachowy przeznaczony jest do pomieszczeń nieużytkowych i nieogrzewanych. Zintegrowany kotłnierz zapewnia doskonałą szczelność i łatwą instalację we wszystkich rodzajach pokryć dachowych. Wyłaz AURA® można instalować w dachach o kącie nachylenia od 15 do 60 stopni. Pakiet szybowy 14 mm (3-8-3). Dwa sposoby otwierania: do góry lub na bok.

KOŁNIERZE DO OKIEN DACHOWYCH

płaskie	
symbol	wymiar
KPS GP 55x78	55x78
KPS GP 55x98	55x98
KPS GP 66x118	66x118
KPS GP 78x98	78x98
KPS GP 78x118	78x118
KPS GP 78x140	78x140
faliste	
symbol	wymiar
KFS GP 55x78	55x78
KFS GP 55x98	55x98
KFS GP 66x118	66x118
KFS GP 78x98	78x98
KFS GP 78x118	78x118
KFS GP 78x140	78x140

kombi	
symbol	wymiar
KFK 13E GP	78x118
KFK 2E GP	78x118
KFK 46E GP	78x118
KFK 5E GP	78x118
KFK 13E GP	78x140
KFK 2E GP	78x140
KFK 46E GP	78x140
KFK 5E GP	78x140
do rąbka	
symbol	wymiar
KRS GP 78x118	78x118
KRS GP 78x140	78x140

Kotłnierz zapewnia łatwy montaż oraz pełną szczelność okna. Kotłnierze wykonane są z aluminium i pomalowane na ten sam co okno, kolor szary. Kotłnierze odporne są na czynniki atmosferyczne oraz promieniowanie UV, a ich szczelność została przetestowana według najbardziej rygorystycznych norm.

ROLETY

zaciemniające		
kolor	symbol	wymiar
granat	DURC2A 4212	55x78
	DURF6A 4212	66x118
	DURM4A 4212	78x98
	DURM6A 4212	78x118
	DURM8A 4212	78x140
beż	DURC2A 4219	55x78
	DURF6A 4219	66x118
	DURM4A 4219	78x98
	DURM6A 4219	78x118
	DURM8A 4219	78x140
biały	DURC2A 4208	55x78
	DURF6A 4208	66x118
	DURM4A 4208	78x98
	DURM6A 4208	78x118
przyciemniające		
kolor	symbol	wymiar
granat	RHR CXA 4312	szer. 55
	RHR FXA 4312	szer. 66
	RHR MXA 4312	szer. 78
beż	RHR CXA 4319	szer. 55
	RHR FXA 4319	szer. 66
	RHR MXA 4319	szer. 78
markizy		
kolor	symbol	wymiar
czarny	MIR CXA 4260	szer. 55
	MIR FXA 4260	szer. 66
	MIR MXA 4260	szer. 78



zewnętrzne		
kolor	symbol	wymiar
szary	SHR C2A	55x78
	SHR F6A	66x118
	SHR M4A	78x98
	SHR M6A	78x118
	SHR M8A	78x140



Rolety wewnętrzne oraz zewnętrzne to produkty wysokiej jakości, które pasują do wszystkich okien AURA® i nie wymagają żadnej dodatkowej regulacji. Można je więc bardzo łatwo instalować. Wystarczy postępować według instrukcji dołączonej do każdej rolety. Informacje dotyczące modelu i rozmiaru okna dachowego znajdują się na tabliczce znamionowej w górnej części skrzydła okna.

ROLETA ZACIEMNIAJĄCA DUR. Efekt prawie 100% zaciemnienia - doskonała do sypialni lub pomieszczeń, gdzie niezbędny jest duży zakres regulacji oświetlenia.

ROLETA PRZYCIEMNIAJĄCA RHR. Skutecznie rozprasza światło. Daje możliwość zatrzymania w 3 określonych pozycjach.

MARKIZA MIR. Zewnętrzna markiza która zapobiega przegrzewaniu i znacznie redukuje hałas padającego deszczu.

AKCESORIA MONTAŻOWE

KOŁNIERZ TERMOIZOLACYJNY ZE SPIENIONEGO POLIETYLENU IFC. Doskonała termoizolacja i uszczelnienie okna. Kotłnierz IFC formuje szczelne obramowanie dookoła okna, aby zabezpieczyć wnętrze przed stratami ciepła.

KOŁNIERZ Z FOLII PAROPRZEPUSZCZALNEJ RUC. Skraca czas montażu okna dachowego. Zaprojektowany w celu ochrony dachu i zapewnienia wodoszczelności konstrukcji dachowej.

PRZEDŁUŻENIE KLAMKI ZAR. Drażki ZAR pasują do wszystkich okien. Są wykonane z metalu i zakończone gumowym uchwytem. Dostępne w długościach 80 i 120 cm.

ELEKTRYCZNY OTWIERACZ AMC. Otwieracz elektryczny AMC100 pozwala regulować szerokość otwarcia okna w zakresie od 10 do 40 cm, wyposażony w pilot zdalnego sterowania. AMC100 jest oznaczony znakiem **CE** i ma 2-letnią gwarancję.



Rynny Niagara
dostępne
w 8 systemach

System 110/90 System 125/90 System 125/100 System 150/100

System 150/120 System 150/150 System 190/120 System 190/150

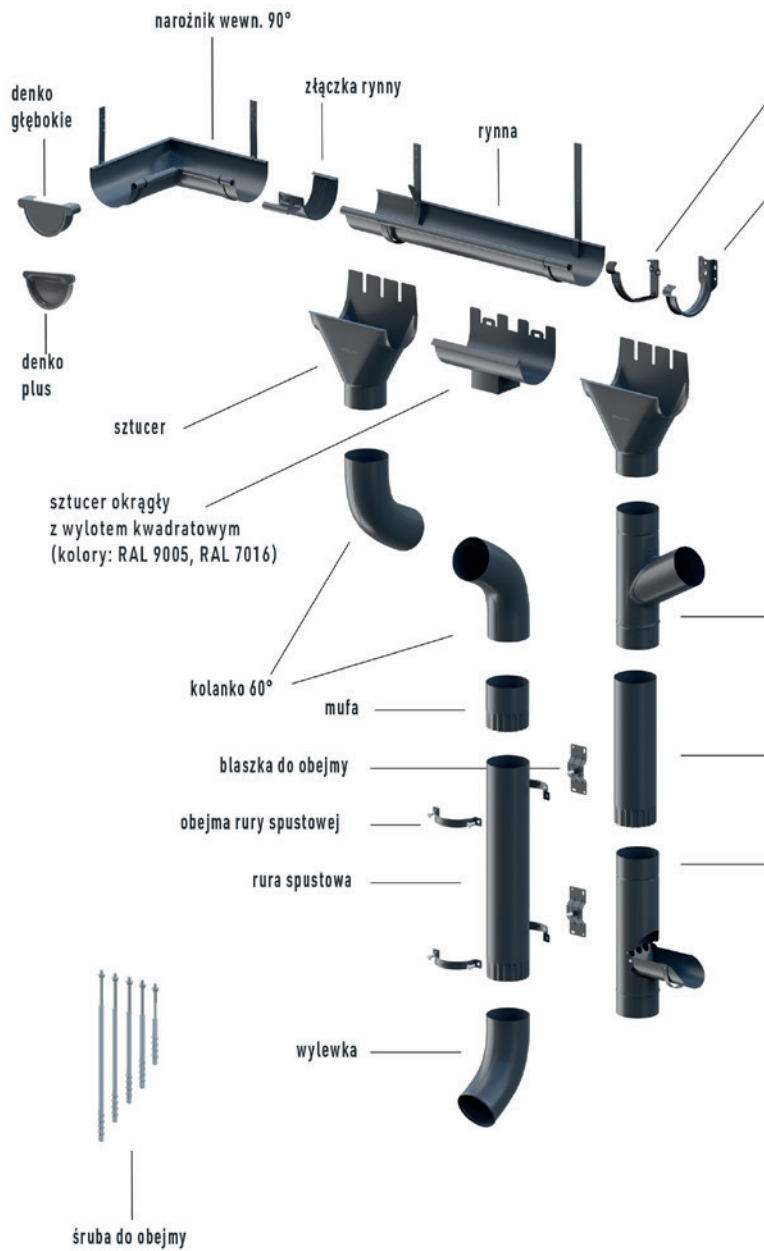

RYNNY STALOWE POLIURETAN

Rynny stalowe z powłoką POLIURETANOWĄ wyróżnia szeroka gama dostępnych kolorów. Dzięki niej łatwo można dopasować kolor systemu rynnowego do dachu i fasady budynku w zależności od gustu klienta i wizji projektanta. Dodatkowym atutem jest wysoka odporność na odbarwienie i działanie czynników atmosferycznych.



OCYNK

OCYNK wyróżnia się atrakcyjną ceną i krótkim terminem realizacji zamówień przy zachowaniu głównych zalet systemów NIAGARA. Materiał sprawdza się idealnie w budynkach gospodarczych i przemysłowych, choć można go z powodzeniem stosować również w budynkach mieszkalnych.

KOLORYSTYKA

POLIURETAN



SYSTEMY RYNNOWE

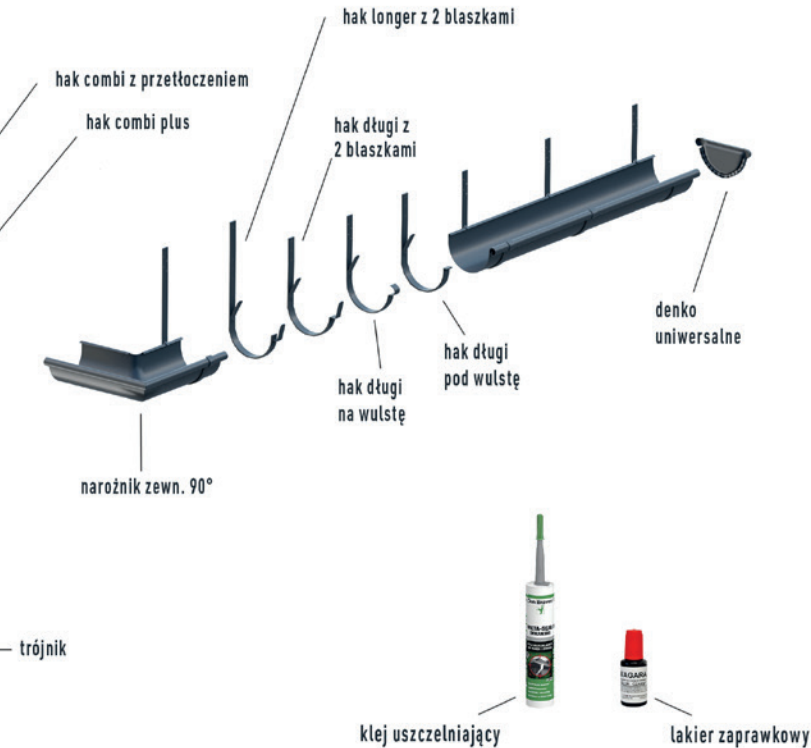

łącznik rury spustowej 0,5mb

kapacz deszczówki - czyszczak

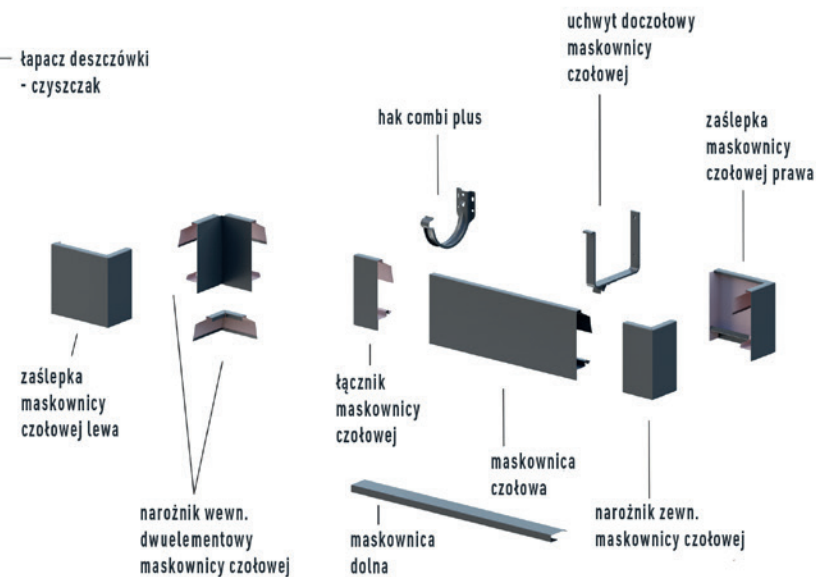

Elementy maskownicy tylko w powłoce PURMAT w kolorach CZARNY-RR 033 i ANTRACYT-RAL 7016

ALUMINIUM - TYTANIUM

TYTAN-CYNK

OCYNK



ALUMINIUM - TYTANIUM

Aluminiowe systemy rynnowe **TYTANIUM** polecane są do stosowania w obszarach o dużym zanieczyszczeniu środowiska, nadmorskich i zalesionych. Ze względu na trwałość produkt nagrodzono medalem na Międzynarodowych Targach Poznańskich BUDMA 2015. Użycie aluminium oznacza niską masę własną i możliwość montażu w temperaturach od -15 do +40° C.



TYTAN - CYNK

TYTAN-CYNK wyróżnia się klasycznym, eleganckim wyglądem i trwałością przekraczającą 100 lat. Dostępny jest w dwóch wersjach: NATURA - patynujący w sposób naturalny i PATYNA - patynowany chemicznie. Stosuje się go zarówno w nowych budynkach, jak i przy renowacji zabytków. Cechuje go duża odporność na korozję i niesprzyjające warunki atmosferyczne (kwaśne deszcze).

K N / A G A R A
WADRATOWA



Firma Blachy Pruszyński w swojej ofercie posiada szeroką gamę akcesoriów takich jak: standardowe i niestandardowe obróbki blacharskie, okna i wyłazy dachowe, wkręty, uszczelki, kotnierze uszczelniające, folie dachowe, kominki, farby zaprawowe oraz blachy płaskie.

W zakres usług świadczonych przez firmę Blachy Pruszyński wchodzi: wykonanie obróbek standardowych i niestandardowych, cięcie blach z arkuszy na dowolne formatki, wykrawanie otworów montażowych, gięcie blach na prasach krawędziowych i zaginarkach. Park maszynowy umożliwia wykonanie obróbek o maksymalnej grubości 3 mm oraz o maksymalnej długości 7 m bieżących.

NOWOŚĆ

Oferowane przez nas obróbki blacharskie teraz są dostępne w przetłoczeniu z nanofalą!

**TERAZ OBRÓBK
W NANOFALI**

Kalenice wykonywane metodą liniową - dostępne od ręki.

KALENICA BARYŁKOWA

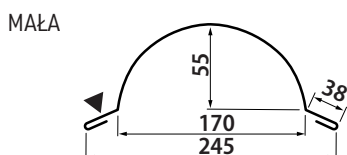
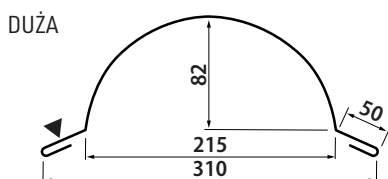

KALENICA OMEGA

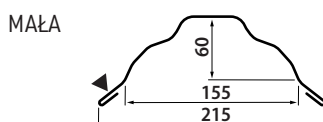
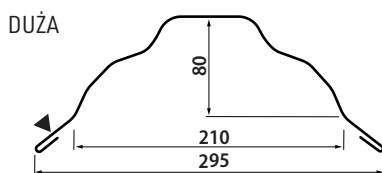

PAMIĘTAJ
o zakończeniu do kalenicy
w wersji MAŁEJ i DUŻEJ

KALENICA PROSTA PLUS

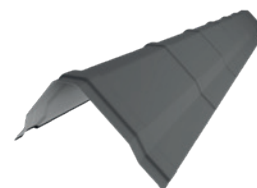
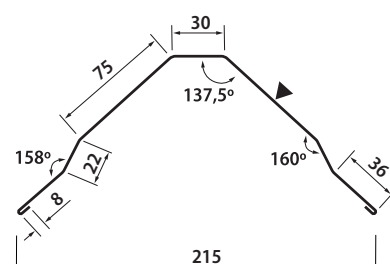

Kalenice wykonywane na zaginarkę - na zamówienie. Kąt gięcia można zmienić na potrzeby klienta.

KALENICA TRAPEZOWA

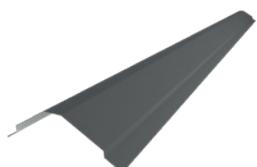
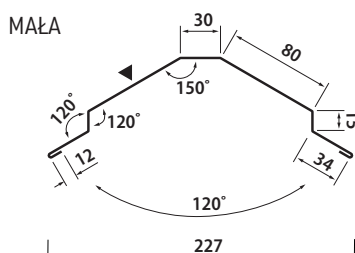
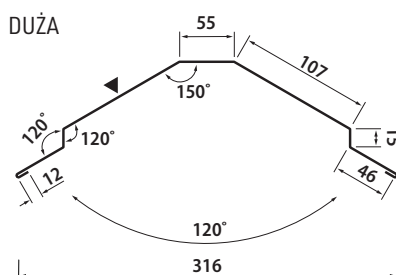

KALENICA PROSTA

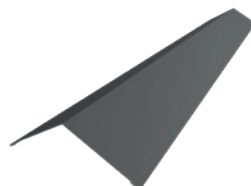
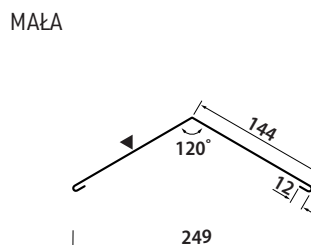
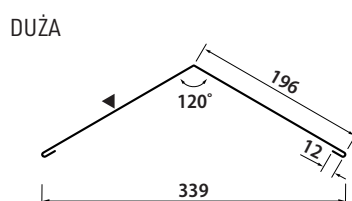

KALENICA STOŻKOWA

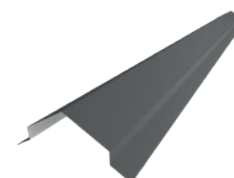
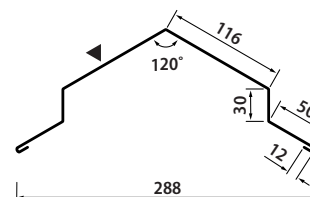

▼
oznaczenie strony koloru

OBRÓBKI BLACHARSKIE

Rynny koszowe wykonywane są na zaginarce - na zamówienie. Kąt gięcia można zmienić na potrzeby klienta.

RYNNA KOSZOWA

DO BLACHODACHÓWEK JEDNOPANELOWYCH

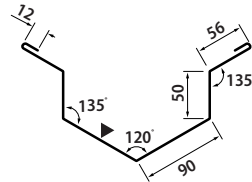
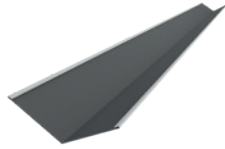
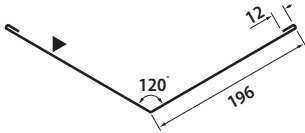

Pozostałe obróbki wykonywane na zaginarce.

PAS NADRYNNOWY

DO BLACHODACHÓWEK I BLACH TRAPEZOWYCH

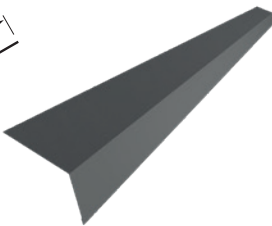
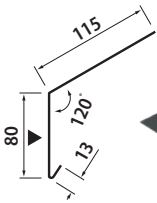

Z ZACIĄGIEM

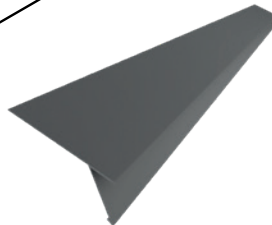
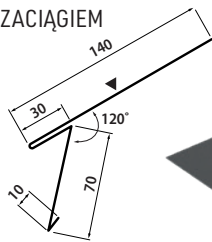

PAS SKROPLINOWY DO MEMBRANY

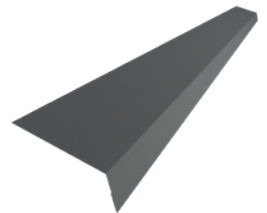
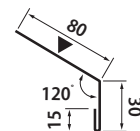

DO BLACHODACHÓWEK JEDNOPANELOWYCH

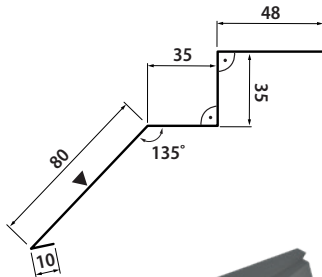

Z ZACIĄGIEM 2-RZĘDY WENTYLACJI

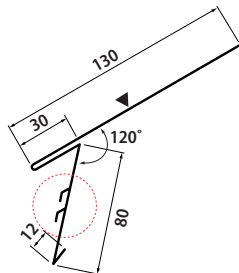

Z ZACIĄGIEM 3-RZĘDY WENTYLACJI

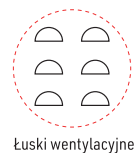
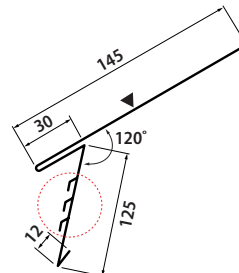

GRZEBIEŃ KALENICOWY

DO BLACH TRAPEZOWYCH OD T18 DO T92*

Grubość rdzenia - 0,5 mm

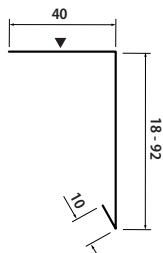
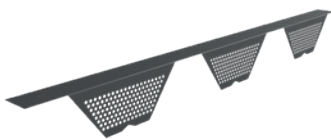

Istnieje możliwość zamówienia grzebieni w wersji bez perforacji. Grzebień występuje we wszystkich kolorach powłoki PMG (7 kolorów) oraz w trzech kolorach w połysku - PS RAL 9007, PS RAL 9006, PS RAL 9010.

Pozostałe kolory dostępne z dopłatą do ceny detalicznej +50%.

***nie dotyczy blachy trapezowej TP26 SUPER, do tego modelu zalecamy wykorzystanie systemowej listwy podkalenicowej do TP26 SUPER.**

GRZEBIEŃ OKAPOWY

DO BLACH TRAPEZOWYCH OD T18 DO T92

Grubość rdzenia - 0,5 mm

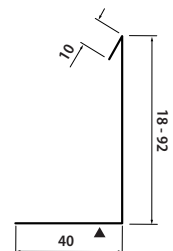
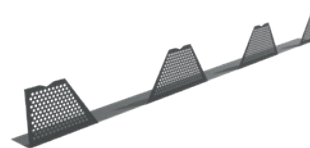

Istnieje możliwość zamówienia grzebieni w wersji bez perforacji. Grzebień występuje we wszystkich kolorach powłoki PMG (7 kolorów) oraz w trzech kolorach w połysku - PS RAL 9007, PS RAL 9006, PS RAL 9010. Pozostałe kolory dostępne z dopłatą do ceny detalicznej +50%.

RYNIENKA ODPŁYWOWA

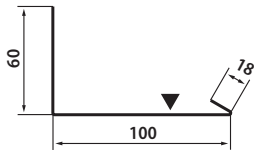

Rynienkę odpływową można połączyć z wiatrownicą zaciąganą

WIATROWNICA ZACIĄGANA

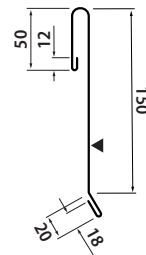

LISTWA DYLATACYJNA

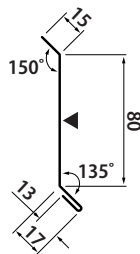

Listwę dylatacyjną można połączyć z obróbką przyścienną

OBRÓBKA PRZYŚCIENNA

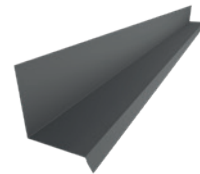
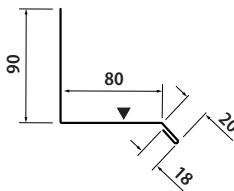

Z KORYTKIEM ODPŁYWOWYM

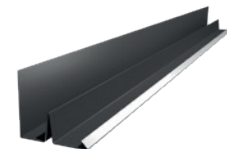
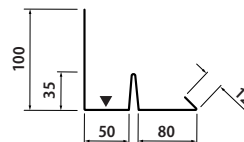

WIATROWNICA PANELOWA

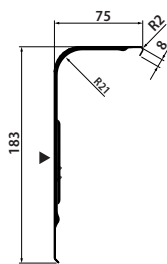

Wiatrownica uniwersalna panelowa pasuje do wszystkich modeli blachodachówek. Dostępna w wersji dwumodułowej w powłoce matowej w kolorze RAL 7016 i RR033. Wymaga zastosowania rynienki odpływowej. UWAGA! Wiatrownica występuje w wersji prawej i lewej

RYNIENKA ODPŁYWOWA DO WIATROWNICY PANELOWEJ

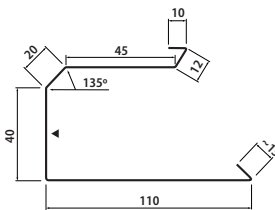

OBRÓBKA DESKI DO WIATROWNICY PANELOWEJ

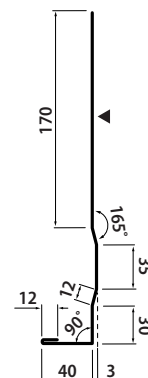

OBRÓBKI BLACHARSKIE

ŁATA OKAPOWA WENTYLACYJNA DO BLACHODACHÓWEK

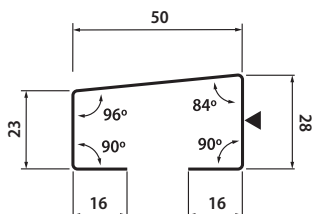

Łata okapowa występuje w trzech kolorach powłoki PMG (RAL 7016, RAL 8017 oraz RR 033).
To obowiązkowy element podczas montażu blachodachówek.

LISTWA „J”

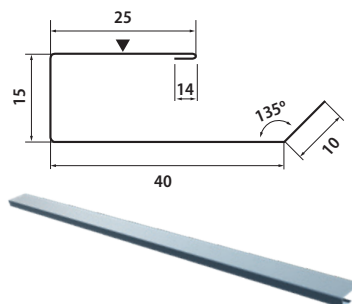

LISTWA PODKALENICOWA

DO RĄBKA

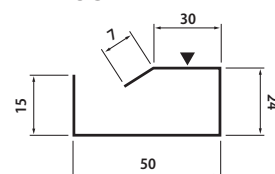

Listwa podkalenicowa występuje we wszystkich kolorach PMG (7 kolorów) oraz w trzech kolorach w połysku - PS RAL 9007, PS RAL 9006, PS RAL 9010.
Produkowana jest w dwóch długościach:
- 0,5 m - sprawdzi się przy panelach dachowych NA RĄBEK
- 2 m - sprawdzi się przy blachodachówkach płaskich

DO TP26 SUPER

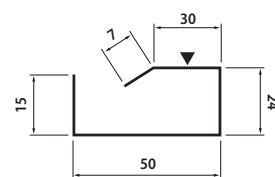

Listwa podkalenicowa występuje w kolorach: PMG RAL 7016, PMG RR 033 i PMG RR 011.
Długość: 1109 mm

DO PŁASKICH POKRYĆ DACHOWYCH

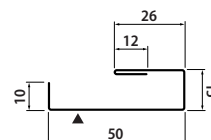

OBRÓBKA DESKI

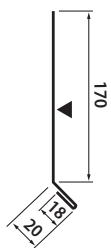

WIATROWNICA GÓRNA

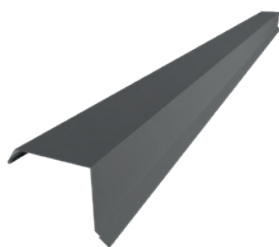
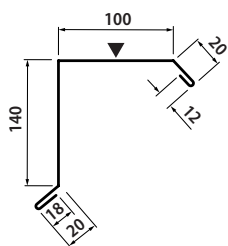

Z PRZETŁOCZENIEM

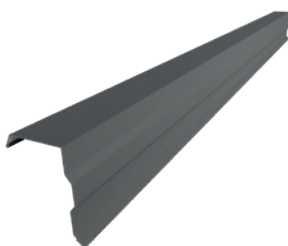
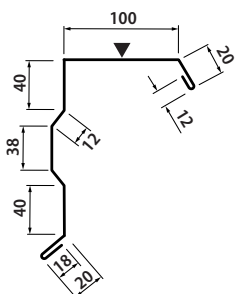

PAS PODRYNNOWY

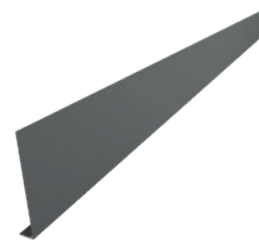

Stale aktualizujemy naszą ofertę i na bieżąco wprowadzamy nowości. O obróbki wykonywane w przetłoczeniu w nanofali zapytaj swojego dystrybutora lub dowiedz się więcej w dziale handlowym.

▼
oznaczenie strony koloru

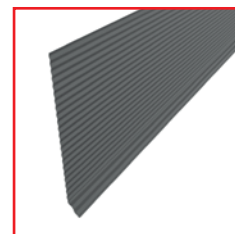

Oznaczenia stron profilu:

- 1** strona dekoracyjna
- 2** strona odwrotna (lakier ochronny powłoki metalicznej)

PROFILE DACHOWE

T 14 dach

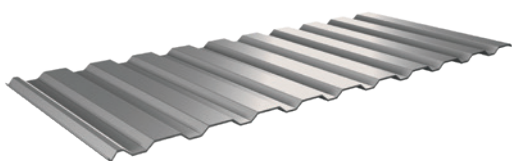

≈0,50 długość max 6 mb
 ≈0,70 długość max 7 mb
 min. kąt nachylenia dachu = 6°

POWŁOKA:					GRUBOŚĆ BLACHY:
poliester potysk 25 μm	mat 35 μm	poliuretan 50 μm	cynk 200, 275 g/m ²	aluzynk 150, 185 g/m ²	od 0,50 mm do 0,70 mm

T 18 ocynkowana dach

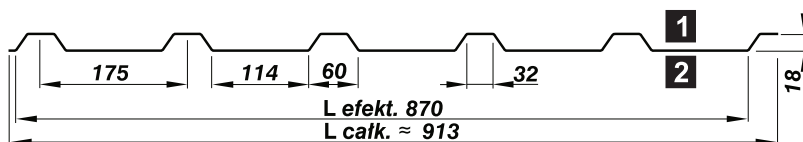
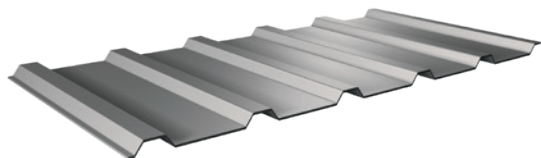

≈0,50 długość max 7 mb
 ≥0,60 długość max 8 mb
 min. kąt nachylenia dachu = 6°

POWŁOKA:		GRUBOŚĆ BLACHY:
cynk 200, 275 g/m ²		od 0,50 mm do 0,80 mm

T 18 DR dach

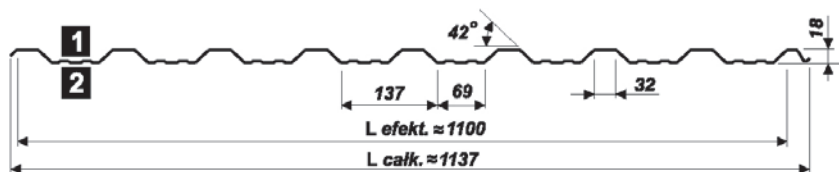
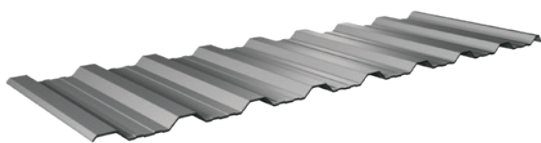

≈0,50 do 0,80
 długość max 9 mb
 min. kąt nachylenia dachu = 6°

POWŁOKA:					GRUBOŚĆ BLACHY:
poliester potysk 25 μm	mat 35 μm	poliuretan 50 μm	cynk 200, 275 g/m ²	aluzynk 150, 185 g/m ²	od 0,50 mm do 0,80 mm

T 18 dach

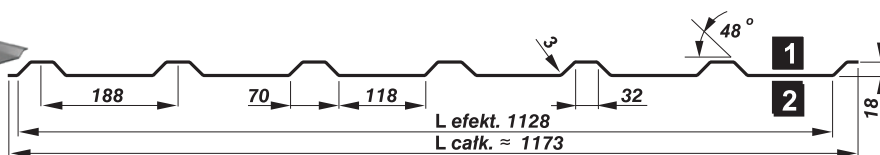
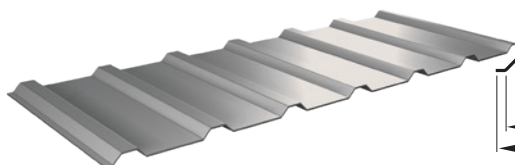

≈0,50 do 0,70
 długość max 9 mb
 min. kąt nachylenia dachu = 6°

POWŁOKA:					GRUBOŚĆ BLACHY:
poliester potysk 25 μm	mat 35 μm	poliuretan 50 μm	cynk 200, 275 g/m ²	aluzynk 150, 185 g/m ²	od 0,50 mm do 0,70 mm

BLACHY TRAPEZOWE

T 18P dach

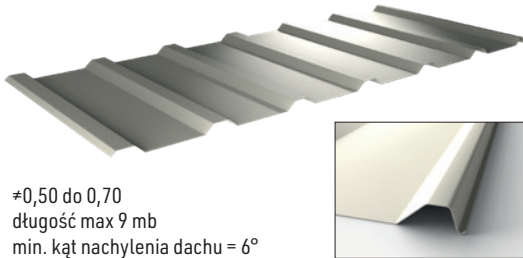

≠0,50 do 0,70
długość max 9 mb
min. kąt nachylenia dachu = 6°

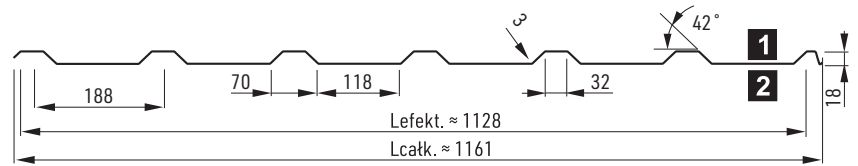

POWŁOKA:				GRUBOŚĆ BLACHY:
poliester		poliuretan		od 0,50 mm do 0,70 mm
potysk	mat			
25 µm	35 µm	50 µm		

T 20 dach

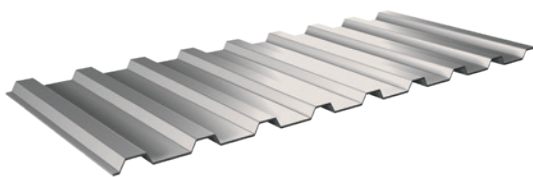

≠0,50 do 0,75
długość max 9 mb
min. kąt nachylenia dachu = 6°

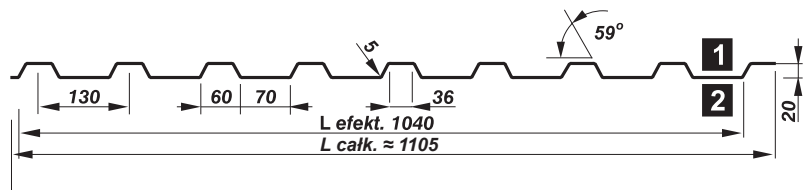

POWŁOKA:				GRUBOŚĆ BLACHY:
poliester		poliuretan		od 0,50 mm do 0,75 mm
potysk	mat	aluzynk		
25 µm	35 µm	50 µm, 150, 185 g/m ²		

TP26 SUPER

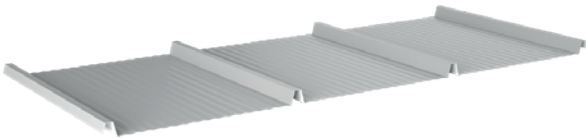

≠0,50
długość max 6 mb
min. kąt nachylenia dachu = 6°

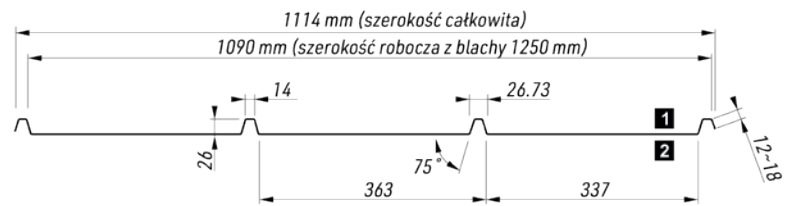

POWŁOKA:				GRUBOŚĆ BLACHY:
poliester		poliuretan		od 0,50 mm do 0,70 mm
potysk	mat	aluzynk		
25 µm	35 µm	50 µm, 150, 185 g/m ²		

T 35 dach

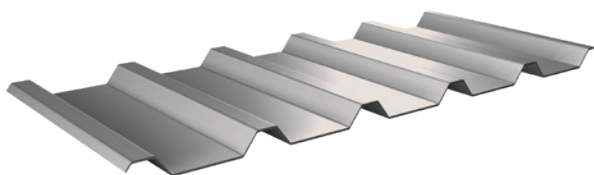

≠0,50 długość max 9 mb
≥ 0,70 długość max 12 mb
min. kąt nachylenia dachu = 6°

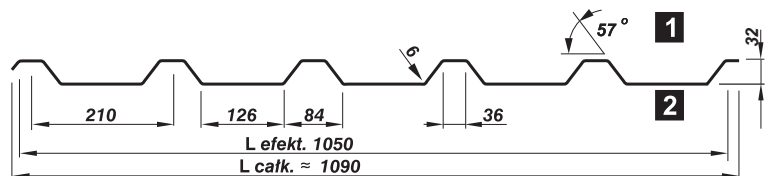

POWŁOKA:					GRUBOŚĆ BLACHY:
poliester		poliuretan		cynk	od 0,50 mm do 1,00 mm
potysk	mat			aluzynk	
25 µm	35 µm	50 µm		200, 275 g/m ² , 150, 185 g/m ²	

T 40 dach

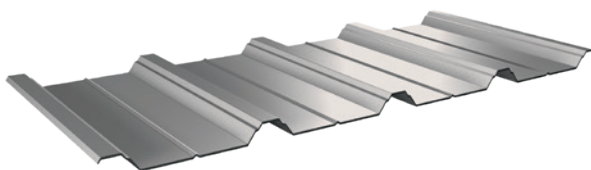

≠0,50 długość max 9 mb
≥ 0,70 długość max 12 mb
min. kąt nachylenia dachu = 4°

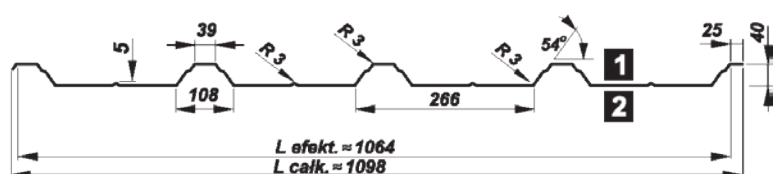

POWŁOKA:					GRUBOŚĆ BLACHY:
poliester		poliuretan		cynk	od 0,50 mm do 1,0 mm
potysk	mat			aluzynk	
25 µm	35 µm	50 µm		200, 275 g/m ² , 150, 185 g/m ²	

BLACHY TRAPEZOWE

T 45 dach

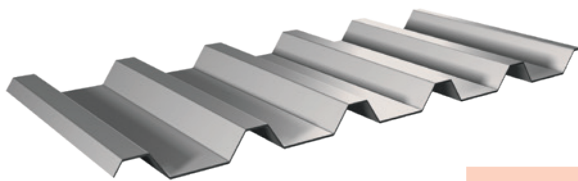

≠0,50 długość max 9 mb
 ≥ 0,70 długość max 12 mb
 min. kąt nachylenia dachu = 4°

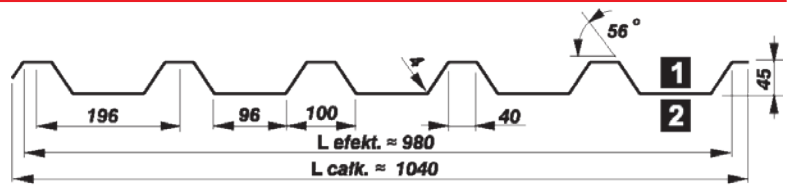

POWŁOKA:					GRUBOŚĆ BLACHY:
poliester	mat	poliuretan	cynk	aluzynk	od 0,50 mm do 1,00 mm
potysk	25 μm	35 μm	50 μm	200, 275 g/m ²	

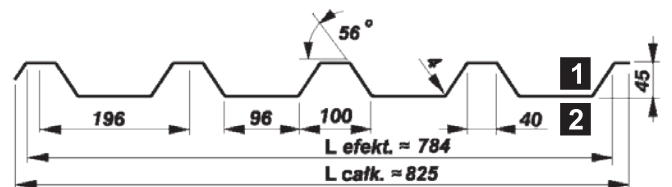

POWŁOKA:	GRUBOŚĆ BLACHY:
cynk	od 0,50 mm do 1,00 mm
200, 275 g/m ²	

T 45P dach



≠0,50 długość max 10 mb
 ≠0,70 długość max 12 mb
 min. kąt nachylenia dachu = 4°

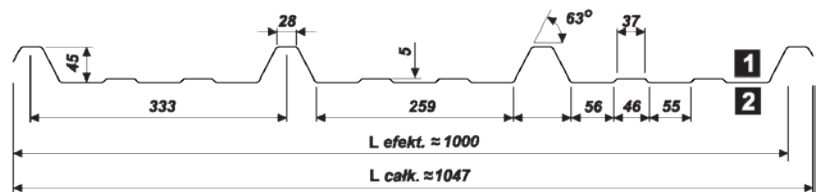

POWŁOKA:					GRUBOŚĆ BLACHY:
poliester	mat	poliuretan	cynk	aluzynk	od 0,50 mm do 0,70 mm
potysk	25 μm	35 μm	50 μm	200, 275 g/m ²	

T 50P dach

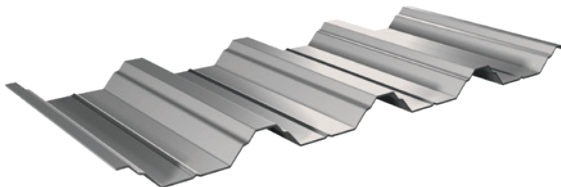

≠0,50 długość max 10 mb
 ≥ 0,70 długość max 12 mb
 min. kąt nachylenia dachu = 4°

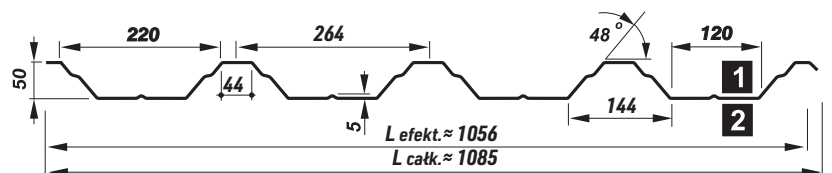

POWŁOKA:					GRUBOŚĆ BLACHY:
poliester	mat	poliuretan	cynk	aluzynk	od 0,50 mm do 1,25 mm
potysk	25 μm	35 μm	50 μm	200, 275 g/m ²	

T 55P dach

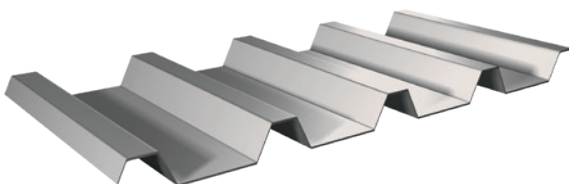

≠0,50 długość max 10 mb
 ≥ 0,70 długość max 12 mb
 min. kąt nachylenia dachu = 4°

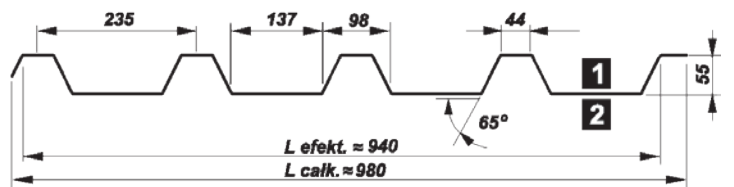

POWŁOKA:					GRUBOŚĆ BLACHY:
poliester	mat	poliuretan	cynk	aluzynk	od 0,50 mm do 1,25 mm
potysk	25 μm	35 μm	50 μm	200, 275 g/m ²	

T 60P dach

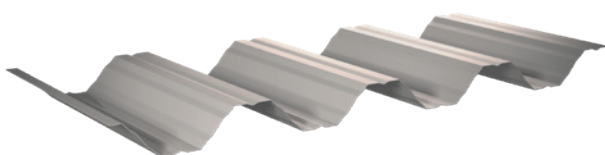

≠0,50 długość max 10 mb
 ≥ 0,7 długość max 12 mb
 min. kąt nachylenia dachu = 4°

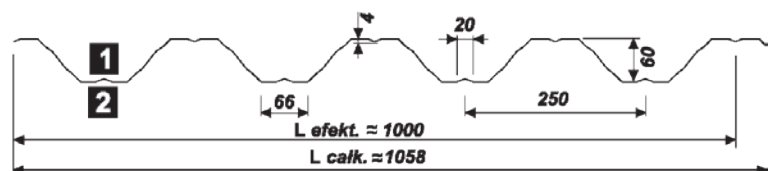

POWŁOKA:					GRUBOŚĆ BLACHY:
poliester	mat	poliuretan	cynk	aluzynk	od 0,50 mm do 1,25 mm
potysk	25 μm	35 μm	50 μm	200, 275 g/m ²	

BLACHY TRAPEZOWE

PROFILE KONSTRUKCYJNE

T 50P

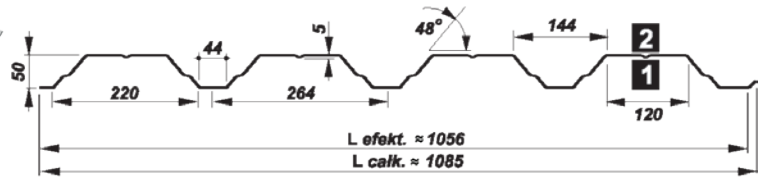
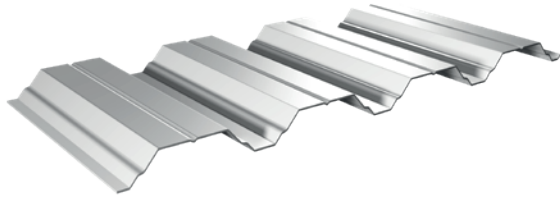

≠0,50 długość max 10 mb
 ≥0,70 długość max 12 mb

POWŁOKA:					GRUBOŚĆ BLACHY:
poliester		poliuretan	cynk	aluzynk	od 0,50 mm do 1,25 mm
potysk	mat	50 μm	100, 200, 275 g/m ²	150, 185 g/m ²	
25 μm	35 μm				

T 55P

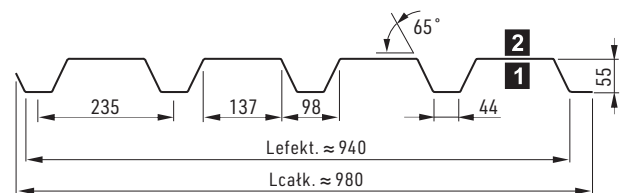
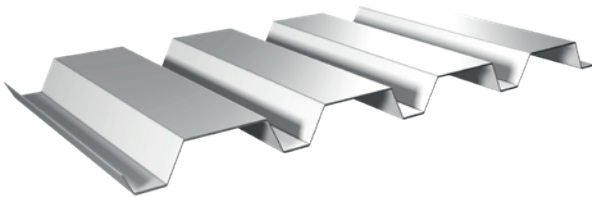

≠0,50 długość max 10 mb
 ≥0,70 długość max 12 mb

POWŁOKA:					GRUBOŚĆ BLACHY:
poliester		poliuretan	cynk	aluzynk	od 0,50 mm do 1,25 mm
potysk	mat	50 μm	100, 200, 275 g/m ²	150, 185 g/m ²	
25 μm	35 μm				

T 60P

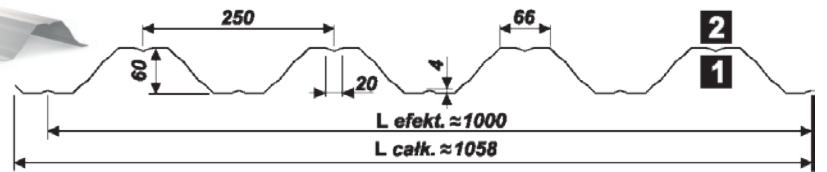

≠0,50 długość max 10 mb
 ≥0,70 długość max 12 mb

POWŁOKA:					GRUBOŚĆ BLACHY:
poliester		poliuretan	cynk	aluzynk	od 0,50 mm do 1,25 mm
potysk	mat	50 μm	100, 200, 275 g/m ²	150, 185 g/m ²	
25 μm	35 μm				

T 84

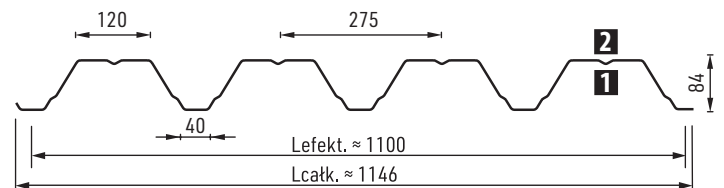
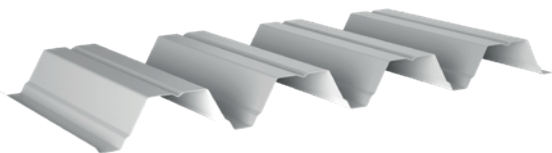

≠0,70 długość max 12 mb
 ≥0,88 długość max 14 mb

POWŁOKA:					GRUBOŚĆ BLACHY:
poliester	potysk		cynk		od 0,70 mm do 1,25 mm
15 i 25 μm			100, 200, 275 g/m ²		

T 92

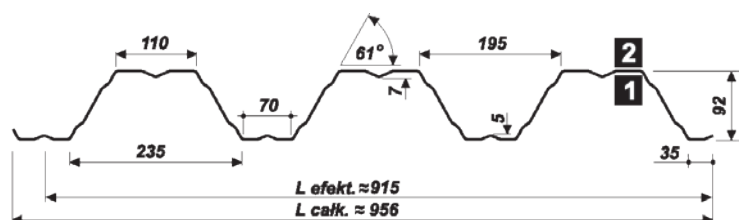
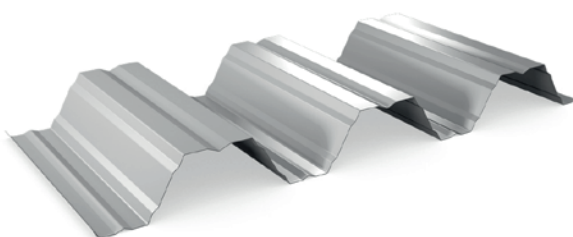

≠0,70 długość max 12 mb ≥0,88 długość max 14 mb

POWŁOKA:					GRUBOŚĆ BLACHY:
poliester	potysk		cynk		od 0,70 mm do 1,50 mm
15 i 25 μm			100, 200, 275 g/m ²		

BLACHY TRAPEZOWE

T 94

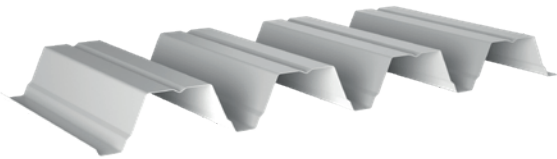

≠0,70 długość max 12 mb

≥0,88 długość max 14 mb

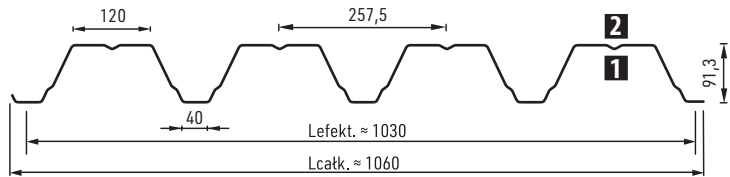

POWŁOKA:		GRUBOŚĆ BLACHY:
poliester połysk 15 i 25 μm	cynk 100, 200, 275 g/m ²	od 0,70 mm do 1,25 mm

T 130

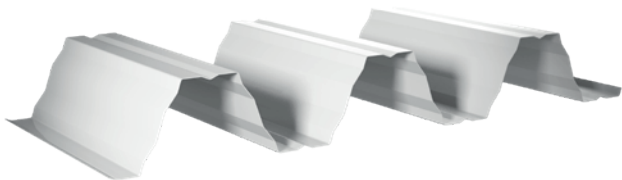

≠0,70 do 1,50 długość od 2 mb

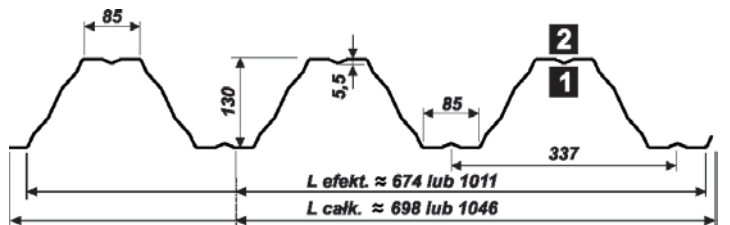

POWŁOKA:			GRUBOŚĆ BLACHY:
poliester połysk 15 i 25 μm	cynk 100, 200, 275 g/m ²	aluzynk 150, 185 g/m ²	od 0,70 mm do 1,50 mm

T 133

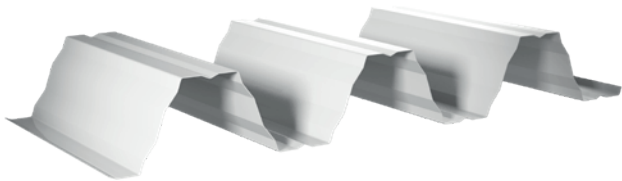

≠0,70 do 1,50 długość od 2 mb

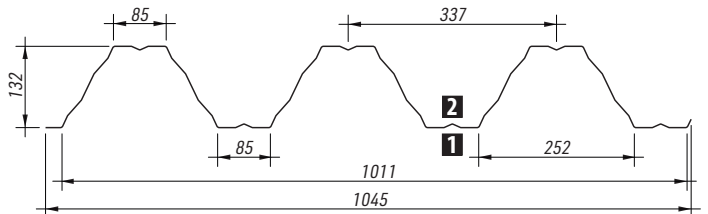

POWŁOKA:			GRUBOŚĆ BLACHY:
poliester połysk 15 i 25 μm	cynk 100, 200, 275 g/m ²	aluzynk 150, 185 g/m ²	od 0,70 mm do 1,50 mm

T 135

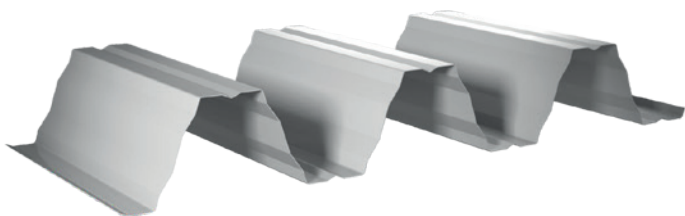

≠0,70 do 1,50 długość od 2 mb

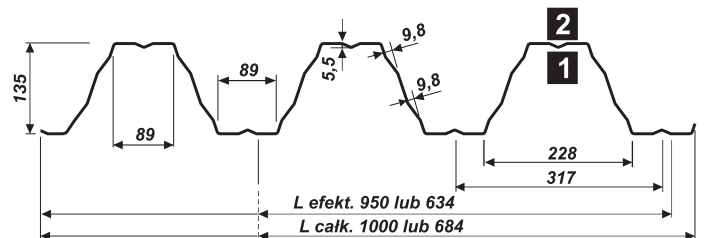

POWŁOKA:		GRUBOŚĆ BLACHY:
poliester połysk 15 i 25 μm	cynk 100, 200, 275 g/m ²	od 0,70 mm do 1,50 mm

T 135P

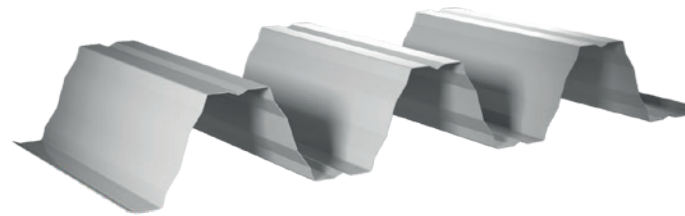

≠0,70 do 1,50 długość od 2 mb

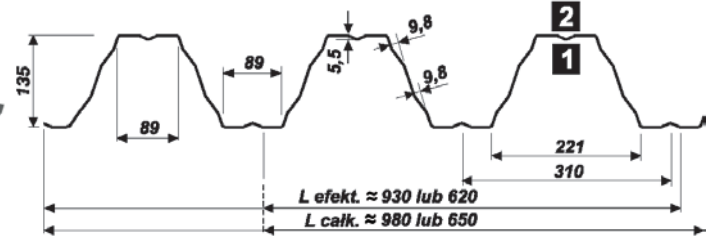

POWŁOKA:		GRUBOŚĆ BLACHY:
poliester połysk 15 i 25 μm	cynk 100, 200, 275 g/m ²	od 0,70 mm do 1,50 mm

T 140

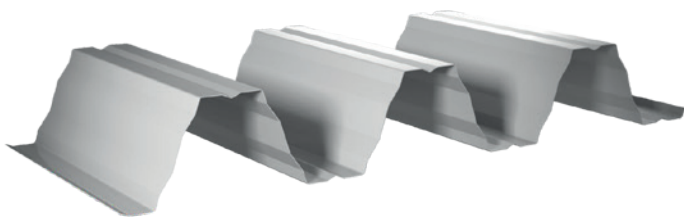

≠0,70 do 1,50 długość od 2 mb

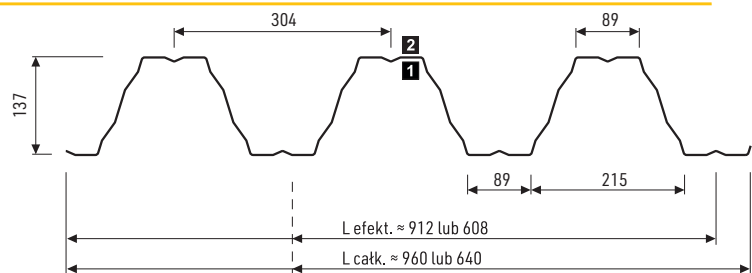

POWŁOKA:		GRUBOŚĆ BLACHY:
poliester połysk 15 i 25 μm	cynk 100, 200, 275 g/m ²	od 0,70 mm do 1,50 mm

BLACHY TRAPEZOWE

T 145

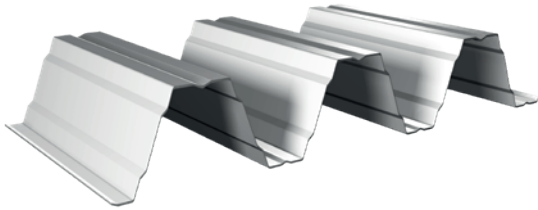

≠0,70 do 1,50 długość od 2 mb

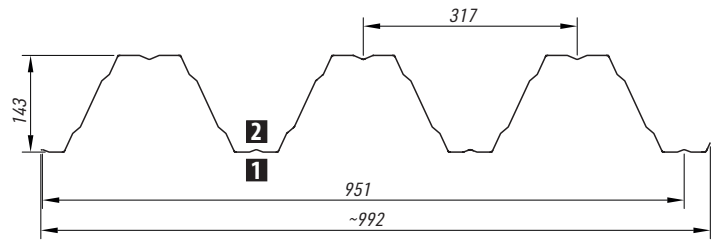

POWŁOKA:		GRUBOŚĆ BLACHY:
poliester połysk 15 i 25 µm	cynk 100, 200, 275 g/m ²	od 0,70 mm do 1,50 mm

T 147

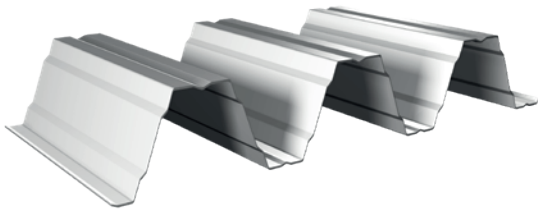

≠0,70 do 1,50 długość od 2 mb

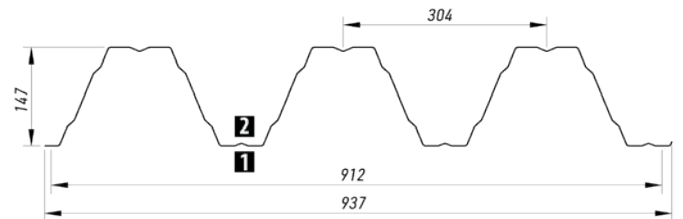

POWŁOKA:		GRUBOŚĆ BLACHY:
poliester połysk 15 i 25 µm	cynk 100, 200, 275 g/m ²	od 0,70 mm do 1,50 mm

T 150

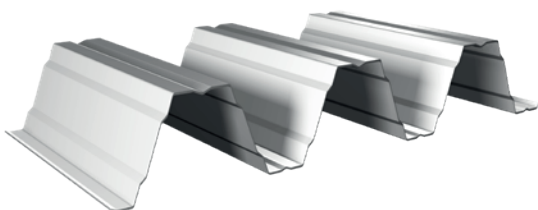

≠0,70 do 1,50 długość od 2 mb

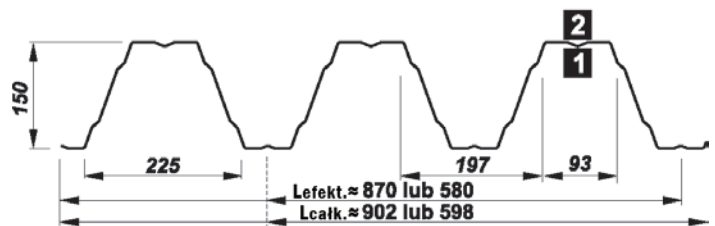

POWŁOKA:		GRUBOŚĆ BLACHY:
poliester połysk 15 i 25 µm	cynk 100, 200, 275 g/m ²	od 0,70 mm do 1,50 mm

T 155

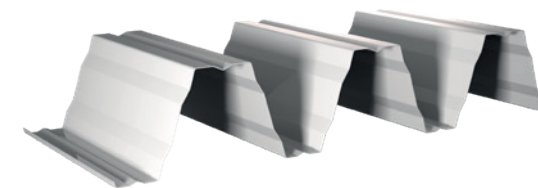

≠0,70 do 1,50 długość od 2 mb

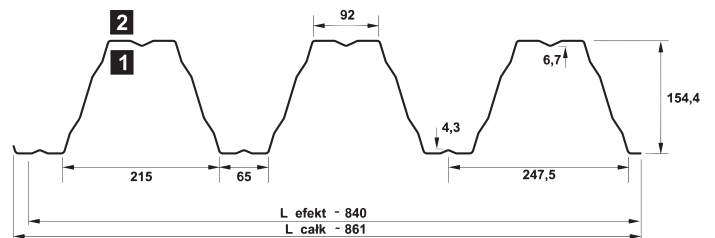

POWŁOKA:		GRUBOŚĆ BLACHY:
poliester połysk 15 i 25 µm	cynk 100, 200, 275 g/m ²	od 0,70 mm do 1,50 mm

T 160

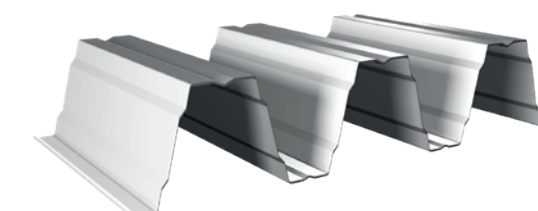

≠0,70 do 1,50 długość od 2 mb

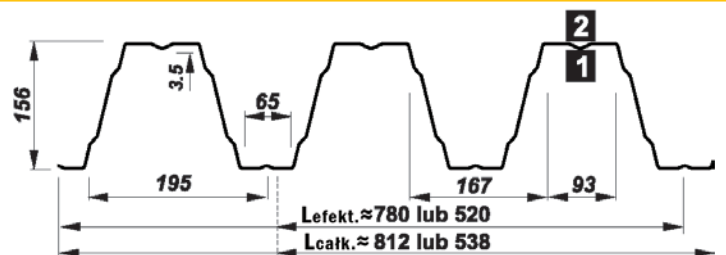

POWŁOKA:		GRUBOŚĆ BLACHY:
poliester połysk 15 i 25 µm	cynk 100, 200, 275 g/m ²	od 0,70 mm do 1,50 mm

BLACHY TRAPEZOWE

T 200

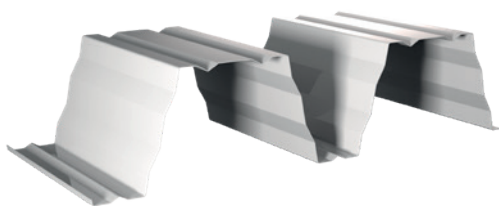

≈0,70 do 1,50 długość od 2 mb

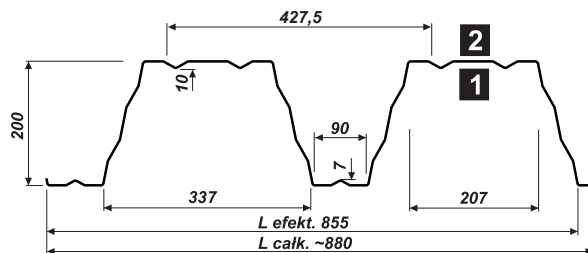

POWŁOKA:				GRUBOŚĆ BLACHY:
poliester	potysk	mat	15 i 25 μm	od 0,70 mm do 1,50 mm
poliuretan	cynk	aluzynk	100, 200, 275 g/m ²	

PROFILE ELEWACYJNE

T 6 elewacja

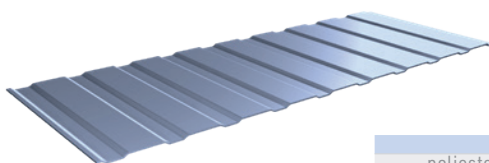

≈0,50 długość max 4 mb
≈0,70 długość max 6 mb

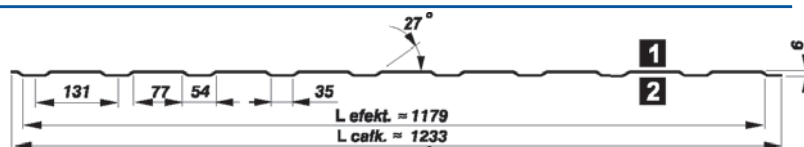

POWŁOKA:					GRUBOŚĆ BLACHY:
poliester	potysk	mat	25 μm	35 μm	od 0,50 mm do 0,70 mm
poliuretan	cynk	aluzynk	50 μm	200, 275 g/m ² / 150, 185 g/m ²	

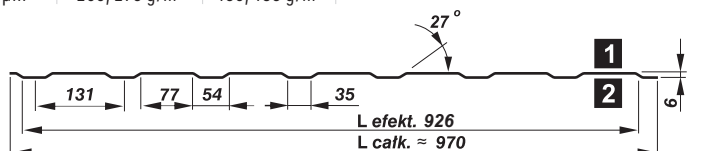

POWŁOKA:		GRUBOŚĆ BLACHY:
cynk	200, 275 g/m ²	od 0,50 mm do 0,70 mm

T 7 elewacja

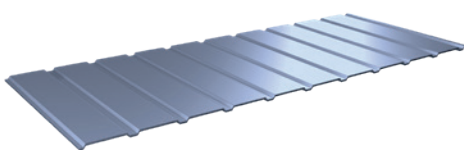

≈0,50 długość max 6 mb
≈0,70 długość max 6 mb

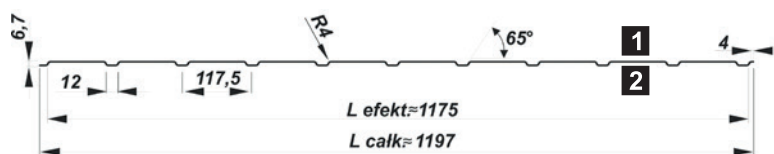

POWŁOKA:					GRUBOŚĆ BLACHY:
poliester	potysk	mat	25 μm	35 μm	od 0,50 mm do 0,70 mm
poliuretan	cynk	aluzynk	50 μm	200, 275 g/m ² / 150, 185 g/m ²	

POWŁOKA:		GRUBOŚĆ BLACHY:
cynk	200, 275 g/m ²	od 0,50 mm do 0,70 mm

T 8 elewacja

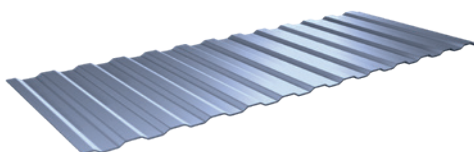

≈0,50 ≈0,70
długość max 6 mb

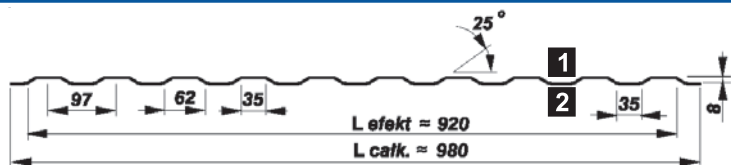

POWŁOKA:		GRUBOŚĆ BLACHY:
cynk	200, 275 g/m ²	od 0,50 mm do 0,70 mm

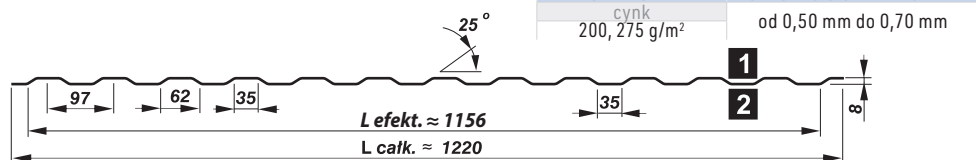

POWŁOKA:					GRUBOŚĆ BLACHY:
poliester	potysk	mat	25 μm	35 μm	od 0,50 mm do 0,70 mm
poliuretan	cynk	aluzynk	50 μm	200, 275 g/m ² / 150, 185 g/m ²	

T 14 elewacja

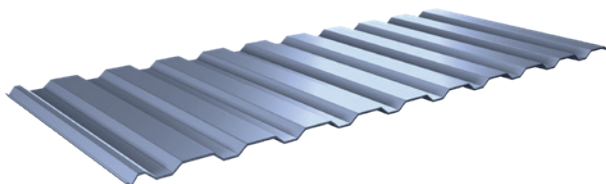

≈0,50 długość max 6 mb
≈0,70 długość max 7 mb



POWŁOKA:					GRUBOŚĆ BLACHY:
poliester	potysk	mat	25 μm	35 μm	od 0,50 mm do 0,70 mm
poliuretan	cynk	aluzynk	50 μm	200, 275 g/m ² / 150, 185 g/m ²	

T6, T7P, T8 - rekomendujemy zastosowanie w przypadku niewielkich powierzchni typu: podbitki, garaże, bramy garażowe, ogrodzenia, itp. Szczegółowe informacje na stronie: <https://pruszynski.com.pl/produkt/blachy-trapezowe/trapezy-elewacyjne/t6-elewacja/>

BLACHY TRAPEZOWE

T 18 ocynkowana elewacja

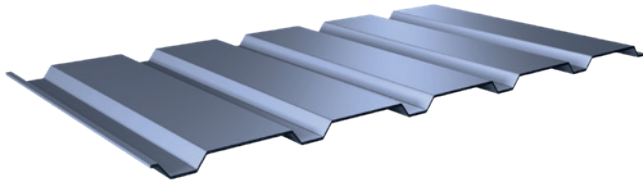

≈ 0,50 długość max 7 mb
 ≥ 0,60 długość max 8 mb

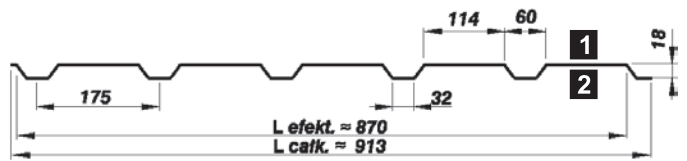

POWŁOKA:		GRUBOŚĆ BLACHY:
cynk		od 0,50 mm do 0,80 mm
200, 275 g/m ²		

T 18 DR elewacja

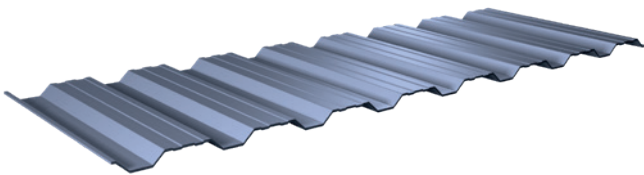

≈ 0,50 do 0,70
 długość max 9 mb

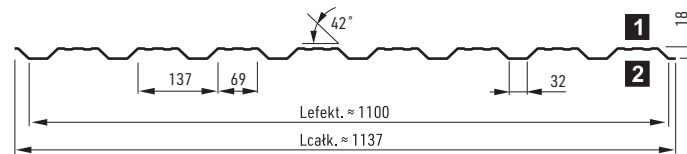

POWŁOKA:					GRUBOŚĆ BLACHY:
poliester		poliuretan	cynk	aluzynk	od 0,50 mm do 0,70 mm
potysk	mat	50 μm	200, 275 g/m ²	150, 185 g/m ²	
25 μm	35 μm				

T 18 elewacja

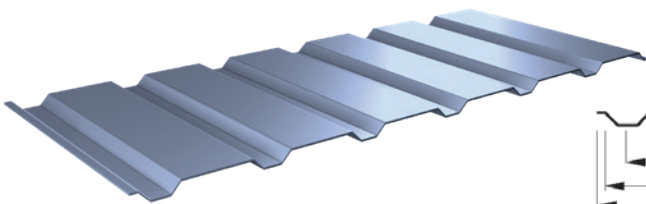

≈ 0,50 do 0,70
 długość max 9 mb

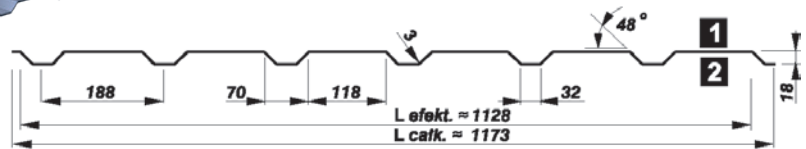

POWŁOKA:					GRUBOŚĆ BLACHY:
poliester		poliuretan	cynk	aluzynk	od 0,50 mm do 0,70 mm
potysk	mat	50 μm	200, 275 g/m ²	150, 185 g/m ²	
25 μm	35 μm				

T 18P elewacja

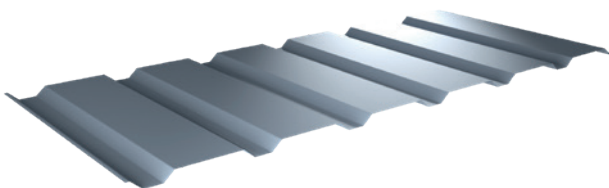

≈ 0,50 do 0,70
 długość max 9 mb

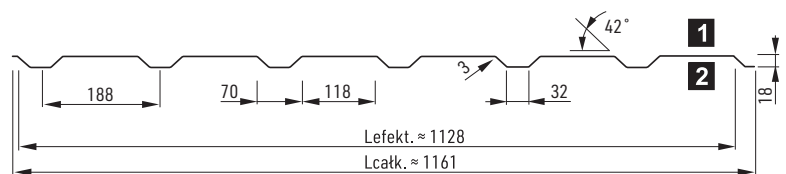

POWŁOKA:			GRUBOŚĆ BLACHY:
poliester		poliuretan	od 0,50 mm do 0,70 mm
potysk	mat	50 μm	
25 μm	35 μm		

T 20 elewacja

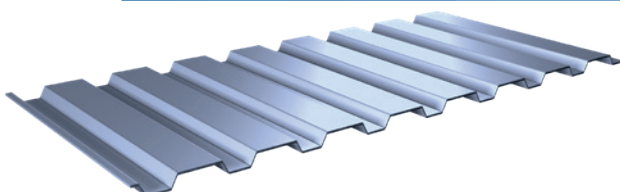

≈ 0,50 ≈ 0,75
 długość max 9 mb

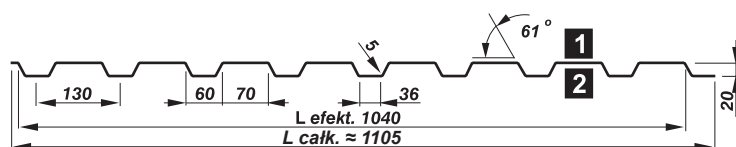

POWŁOKA:				GRUBOŚĆ BLACHY:
poliester		poliuretan	aluzynk	od 0,50 mm do 0,75 mm
potysk	mat	50 μm	150, 185 g/m ²	
25 μm	35 μm			

BLACHY TRAPEZOWE

T 35E elewacja

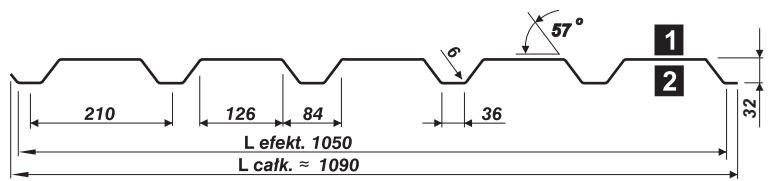
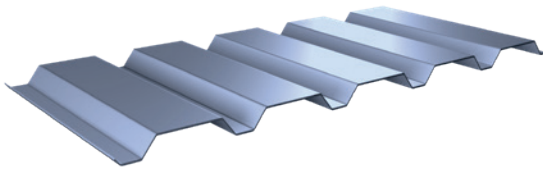

POWŁOKA:				GRUBOŚĆ BLACHY:
poliester	poliuretan	cynk	aluzynk	od 0,50 mm do 1,00 mm
połysk 25 µm	mat 35 µm	50 µm	200, 275 g/m ² 150, 185 g/m ²	

≠0,50 długość max 9 mb
≥0,70 długość max 12 mb

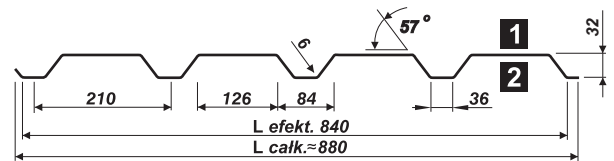

POWŁOKA:	GRUBOŚĆ BLACHY:
cynk 200, 275 g/m ²	od 0,50 mm do 1,00 mm

T 35EL elewacja

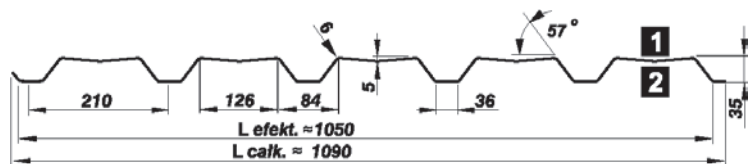
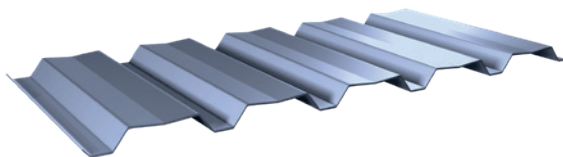

POWŁOKA:				GRUBOŚĆ BLACHY:
poliester	poliuretan	cynk	aluzynk	od 0,50 mm do 1,00 mm
połysk 25 µm	mat 35 µm	50 µm	200, 275 g/m ² 150, 185 g/m ²	

≠0,50 długość max 9 mb
≥0,70 długość max 12 mb

T 40 elewacja

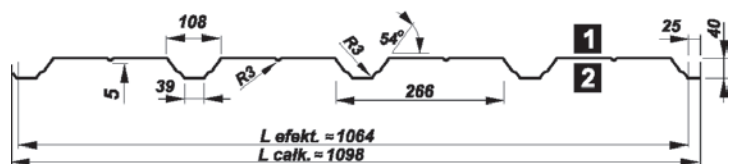
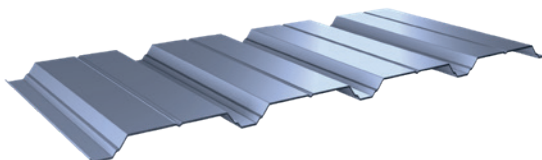

POWŁOKA:				GRUBOŚĆ BLACHY:
poliester	poliuretan	cynk	aluzynk	od 0,50 mm do 1,0 mm
połysk 25 µm	mat 35 µm	50 µm	200, 275 g/m ² 150, 185 g/m ²	

≠0,50 długość max 9 mb
≥0,70 długość max 12 mb

T 45 elewacja

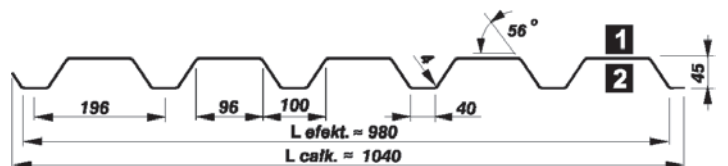
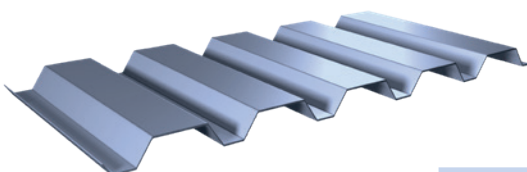

POWŁOKA:				GRUBOŚĆ BLACHY:
poliester	poliuretan	cynk	aluzynk	od 0,50 mm do 1,0 mm
połysk 25 µm	mat 35 µm	50 µm	200, 275 g/m ² 150, 185 g/m ²	

≠0,50 długość max 9 mb
≥0,70 długość max 12 mb

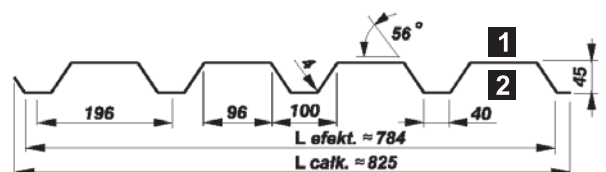

POWŁOKA:	GRUBOŚĆ BLACHY:
cynk 200, 275 g/m ²	od 0,50 mm do 1,0 mm

BLACHY TRAPEZOWE

T 45P elewacja

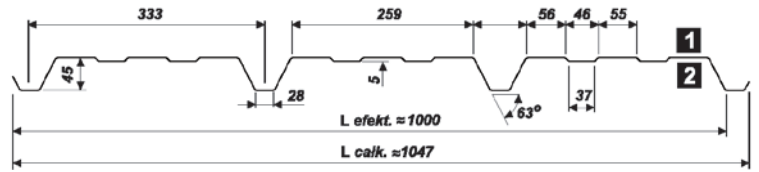
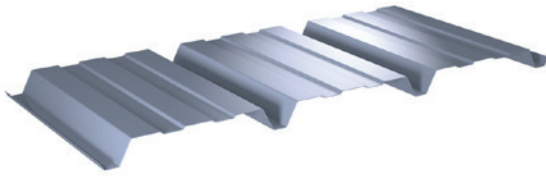

≠0,50 długość max 10 mb
≥ 0,70 długość max 12 mb

POWŁOKA:					GRUBOŚĆ BLACHY:
poliester	poliuretan	cynk	aluzynk		od 0,50 mm do 1,00 mm
połysk	mat				
25 μm	35 μm	50 μm	200, 275 g/m ²	150, 185 g/m ²	

T 50P elewacja

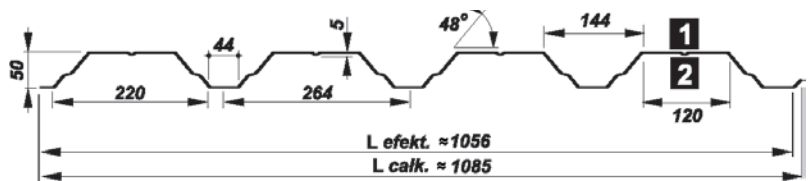
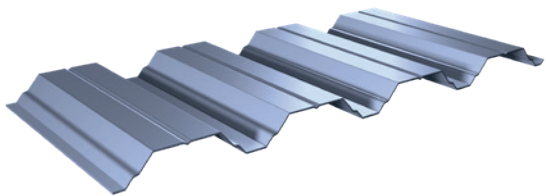

≠0,50 długość max 10 mb
≥ 0,70 długość max 12 mb

POWŁOKA:					GRUBOŚĆ BLACHY:
poliester	poliuretan	cynk	aluzynk		od 0,50 mm do 1,25 mm
połysk	mat				
25 μm	35 μm	50 μm	200, 275 g/m ²	150, 185 g/m ²	

T 55P elewacja

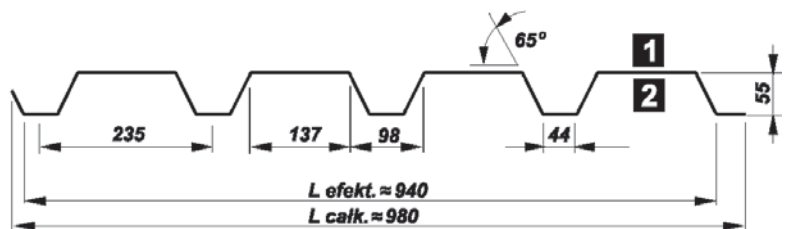
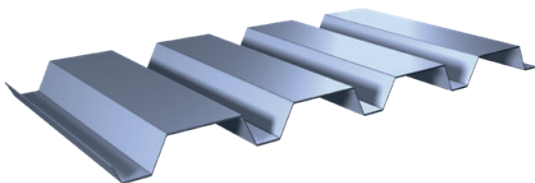

≠0,50 długość max 10 mb
≥ 0,70 długość max 12 mb

POWŁOKA:					GRUBOŚĆ BLACHY:
poliester	poliuretan	cynk	aluzynk		od 0,50 mm do 1,25 mm
połysk	mat				
25 μm	35 μm	50 μm	200, 275 g/m ²	150, 185 g/m ²	

T 60P elewacja

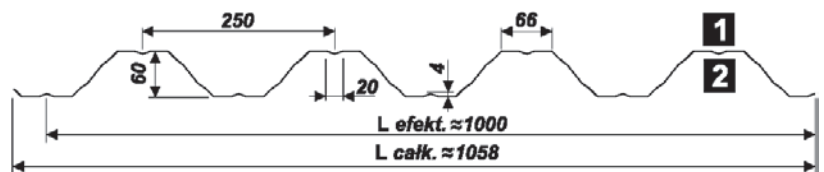
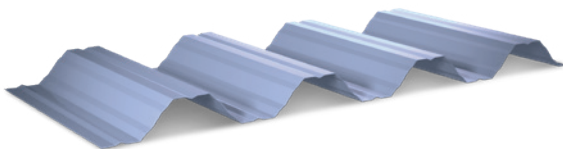

≠0,50 długość max 10 mb
≥ 0,70 długość max 12 mb

POWŁOKA:					GRUBOŚĆ BLACHY:
poliester	poliuretan	cynk	aluzynk		od 0,50 mm do 1,25 mm
połysk	mat				
25 μm	35 μm	50 μm	200, 275 g/m ²	150, 185 g/m ²	

W ZASTOSOWANIACH AKUSTYCZNYCH MOŻNA UŻYĆ TRAPEZU PERFOROWANEGO

Włóknina antykondensacyjna

Włóknina antykondensacyjna to specjalna membrana, która rozwiązuje problem kondensacji wewnątrz budynków z nieizolowanym dachem. Po rozpoczęciu procesu kondensacji na spodniej stronie dachu zaczynają zbierać się krople wody. Włóknina pochłania ok. 1000 g/m² wody, która gromadzi się w drobnych lukach w membranie. Kiedy robi się cieplej, woda zaczyna odparowywać z powrotem do powietrza i membrana ponownie wysycha.

Wymagania techniczne - o czym warto pamiętać?

Podczas budowy budynku z zimnym metalowym pokryciem dachowym należy przestrzegać ogólne normy budowlane. Proszę zwracać uwagę na:

- Dach i wszystkie jego części muszą być wykonane, zbudowane i zamontowane zgodnie z obowiązującymi normami budowlanymi. W tym kontekście należy zapewnić wentylację paneli wzdłuż kalenicy i pod okapem. Podstawowym wymogiem prawidłowego funkcjonowania antykondensatu jest dobra wentylacja blach, które powinny być owiewane powietrzem w utworzonych do tego celu przestrzeniach - z wlotami i wylotami.
- Przy pokrywaniu nowo budowanych budynków, w których nadal odparowuje woda ze świeżego betonowania lub tynku, należy zapewnić dodatkową wentylację. Ze względu na bardzo wysoką wilgotność względną możliwe jest kapanie. To normalne.
- Jeśli budynek jest wznoszony w czasie panowania ujemnych temperatur, to w momencie rozgrzania go powstaje dodatkowe źródło wilgoci. Może to spowodować kapanie. Aby temu zapobiec, konieczne jest, aby przed montażem panele dachowe były dokładnie wysuszone lub aby po zamontowaniu była odpowiednia wentylacja.

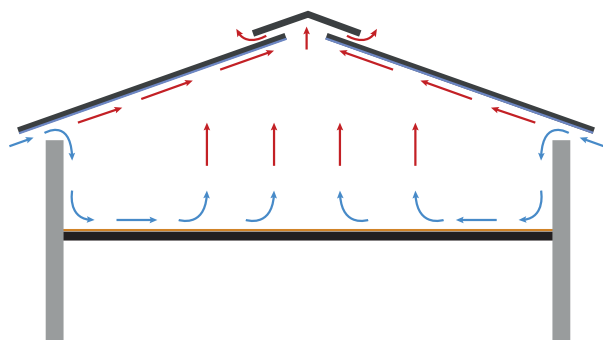

Odpowiednia wentylacja w izolowanym budynku z dopływem powietrza po bokach i odpływem powietrza przez kalenicę dachu.

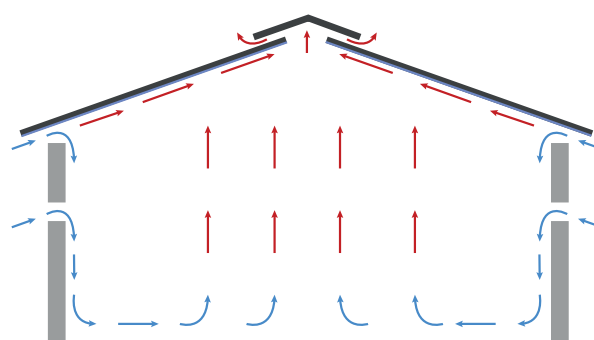

Odpowiednia wentylacja w budynku nieizolowanym z dopływem powietrza po bokach i odpływem powietrza przez kalenicę dachu.

- Jeśli jest to możliwe, należy postarać się, aby temperatura w budynku nie spadała do 0°C. Jeśli mróz panuje w całym budynku, ważny jest sposób ogrzewania. W takim przypadku szybsze ogrzewanie przyczynia się do zmniejszenia ewentualnego kapania.
- Należy zapobiegać możliwemu podciąganiu kapilarnemu na obszarach, w których warstwy materiału zachodzą na siebie (mniej niż 200 mm) i na okapie. Na dachach jednospadowych należy zapobiegać podciąganiu kapilarnemu na okapie i kalenicy. Można to zrobić za pomocą palnika gazowego lub elektrycznego lub podobnego narzędzia.
- Nie należy wystawiać materiału na krawędziach na bezpośrednie działanie promieni słonecznych i innych warunków atmosferycznych (silny wiatr, deszcz). Dotyczy również przechowywania materiału w stanie dostawy.
- Nie uszkadzać powierzchni tkaniny.
- Podczas montażu dachu panele dachowe muszą być suche po stronie włókniny.

Podciąganie kapilarne

Włóknina antykondensacyjna znacznie lepiej znosi zjawisko podciągania kapilarnego i pozwala na jego łatwe kontrolowanie. Podciąganie kapilarne jest naturalną cechą każdej membrany antykondensacyjnej. Jednak zjawisko to nie powinno być zbyt silne, ponieważ może mieć również negatywne konsekwencje.

Schemat obok przedstawia jak membrana wygląda:

A - bez zapobiegania podciąganiu kapilarnemu

B - przy zapobieganiu podciąganiu kapilarnemu

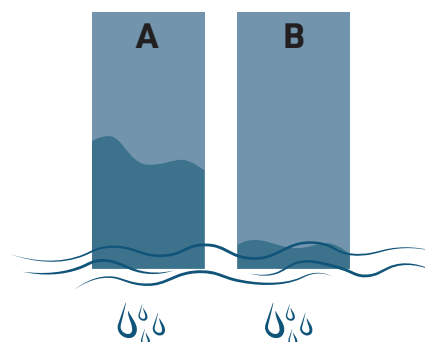

UWAGA!

Szczegóły dotyczące zapobieganiu podciąganiu kapilarnemu znajdą Państwo na naszej stronie w zakładce - **PLIKI DO POBRANIA**
<https://pruszynski.com.pl/pobierz/#file-52>

PROFIL FALISTY, PANEL ELEWACYJNY

PF 25

Elewacyjne profile faliste to nowoczesny kształt i technologia, połączone z tradycyjną już dbałością firmy Blachy Pruszyński o najwyższą jakość. Podobnie jak profile trapezowe znajdują one szerokie zastosowanie między innymi przy budowie domów mieszkalnych, budynków biurowych i administracyjnych, magazynów i hal sportowych oraz wszędzie tam, gdzie poza estetyką liczy się niepowtarzalność i nowatorski kształt. Faliste profile elewacyjne w znakomity sposób mogą podkreślać oryginalność budowanego obiektu, co obecnie jest równie istotne jak funkcjonalność i trwałość. Firma Blachy Pruszyński ma do zaoferowania profil drobnofalisty PF25 znakomicie sprawdzający się na mniejszych budynkach lub jako element dekoracyjny.

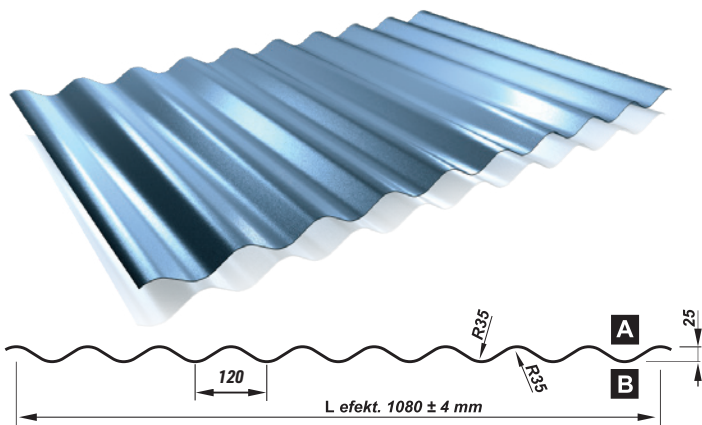

UWAGA: Profil elewacyjny uzyskuje się gdy strona:
A pokryta jest powłoką dekoracyjną
B pokryta jest lakierem ochronnym

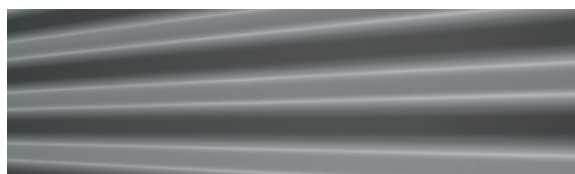

Wysokość profilu [mm]	25
Szerokość wsadu [mm]	1250
Szerokość użytkowa [mm]	1080
Szerokość całkowita [mm]	1114
Max. długość arkusza [mb]	6 / 7
Min. długość arkusza [mb]	0,5
Grubość [mm]	0,5 / 0,7
Perforacja	tak
Akcesoria	wkręty, uszczelki, włóknina antykondensacyjna

Panel

Okładziny listwowe typu panel PS są doskonałym produktem służącym do obudowy ścian i fasad budynków przemysłowo-usługowych, supermarketów oraz hal magazynowych. Spełnia funkcje ochronne i dekoracyjne.



Grubość - 0,5; 0,7 mm
Szerokość - 155; 215; 315 mm (w szerokości 315 mm panele są grubości 0,7 mm)
Kolor - patrz strona 51
Powłoka - poliester połysk, poliuretan, BLACKMAT
Długość - panele mogą mieć dowolną długość w zakresie:
 przy grubości 0,7 mm - 1-8 m
 przy grubości 0,5 mm - 1-6 m

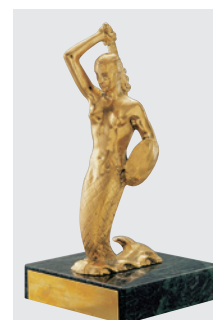
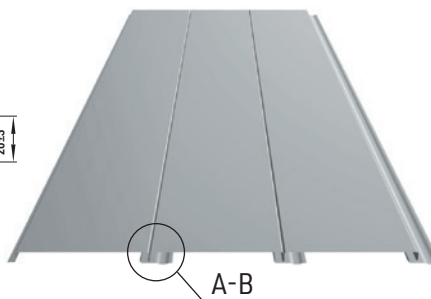
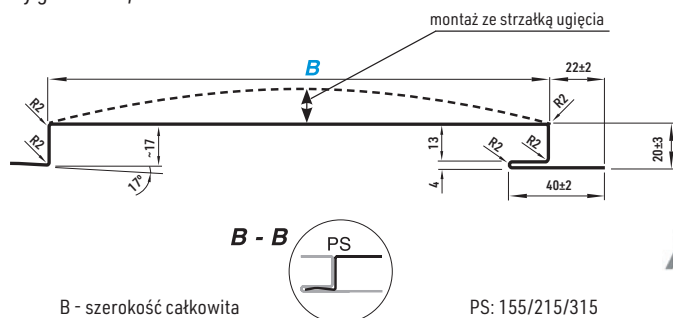

ZŁOTA SYRENKA
 honorowa nagroda
 przyznana przez
 Warszawskie Targi
 Budowlane za
PANELE ŚCIENNE
 - wyrób o wysokich
 walorach
 techniczno-
 użytkowych.

WSZYSTKIE WYROBY POSIADAJĄ ATESTY ITB, PZH

PWS2-MW-ST

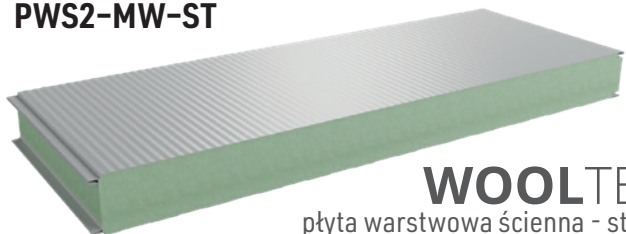

WOOLTECH

plyta warstwowa ścienna - standard



PWS2-MW-PL

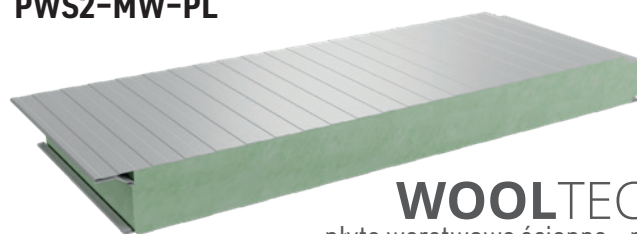

WOOLTECH

plyta warstwowa ścienna - plus



rdzeń	ST - wełna o gęstości 115
grubość płyty [mm]	60, 80, 100, 120, 140, 150, 160, 180, 200, 220, 240
szerość efektywna [mm]	1000, 1100*, 1150
szerość całkowita [mm]	1020, 1120, 1170
min długość płyty [m.b.]	2,0
max długość płyty [m.b.]	16 (w zależności od koloru)
grubość blachy zew. / wew. [mm]	0,5 - 0,7
rodzaj profilowania zewnętrznego	trapez - T mikrotrapez - MT fala - F nanofala - N płaska - P**
rodzaj profilowania wewnętrznego	trapez - T, płaska - P**
powłoki	poliester połysk, PMG35***, poliuretan, HPS200
akcesoria	systemy mocowań, uszczelki, obróbki

rdzeń	wełna o gęstości 115
grubość płyty [mm]	100, 120, 140, 150, 160, 180, 200, 220, 240
szerość efektywna [mm]	1000, 1050
szerość całkowita [mm]	1056, 1106
min długość płyty [m.b.]	2,0
max długość płyty [m.b.]	16 (w zależności od koloru)
grubość blachy zew. / wew. [mm]	0,5 - 0,7
rodzaj profilowania zewnętrznego	trapez - T mikrotrapez - MT fala - F nanofala - N płaska - P**
rodzaj profilowania wewnętrznego	trapez - T, płaska - P**
powłoki	poliester połysk, PMG35***, poliuretan, HPS200
akcesoria	systemy mocowań, uszczelki, obróbki

Płyty PWS2-MW-ST są dostępne dodatkowo w wersji:

- PWS2-MW-ST SAFETY w grubościach 200 i 240 mm
- PWS2-MW-ST THERMO w grubościach 180 i 200 mm

Więcej informacji na naszej stronie [www!](#)

POŁĄCZENIE PŁYT PWS2-MW-ST

grubość płyty	60, 80, 100	120, 140, 150, 160, 180	200, 220, 240
rodzaj zamka			

POŁĄCZENIE PŁYT PWS2-MW-PL

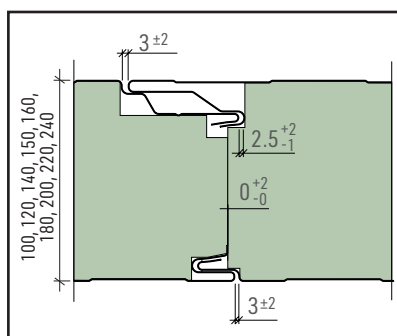

DYSTRYBUTOR NAPRĘŻEN

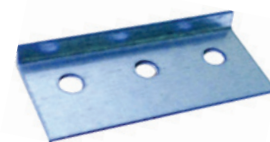

Dystrybutor naprężeń jest niezbędnym elementem stosowanym podczas montażu płyt warstwowych PWS2-MW-PL z ukrytym mocowaniem. Jego pominięcie skutkuje obniżeniem nośności płyt o ~30%. Posiada trzy otwory celem łatwiejszego rozmieszczenia łączników względem konstrukcji. Przyjęto minimum dwa łączniki na jeden dystrybutor.

* szerokość dostępna tylko na specjalne zamówienie

** profilowanie płaskie wykonywane jest tylko dla okładzin o grubości $\geq 0,6$ mm

*** - skontaktuj się z działem handlowym, realizacja w zależności od wielkości zamówienia.

Dopuszczalna maksymalna długość płyt będzie różnić się w zależności od koloru okładziny zewnętrznej.

W czasie ekspozycji na promieniowanie słoneczne, stalowa okładzina zewnętrzna nagrzewa się mocniej, czym ciemniejszy kolor tym efekt jest większy.

Na skutek dużej różnicy temperatur (Δt) pomiędzy okładziną zewnętrzną i wewnętrzną powstają naprężenia termiczne, mające wpływ

na pracę płyty warstwowej przymocowanej do konstrukcji. Efektem tych naprężeń może być pofalowanie powierzchni lub w skrajnych przypadkach zniszczenie płyty na podporze pośredniej.

Zamówienia na płyty dłuższe niż zalecane w danym kolorze będą wykonywane jedynie po oficjalnym oświadczeniu przez klienta,

że jest świadomy i zgadza się na wyżej opisane ryzyko uszkodzeń.

Ograniczenia maksymalnej długości płyt PIRTECH i WOOLTECH są wyszczególnione na naszej stronie internetowej [www.pruszynski.com.pl](#) oraz w systemie zamówień.

PŁYTY WARSTWOWE Z RDZENIEM Z WEŁNY MINERALNEJ

PWS2-MWA-ST

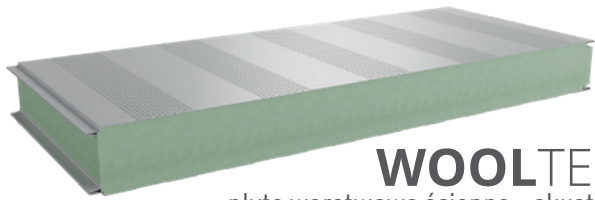

WOOLTECH płyta warstwowa ścienna - akustyczna



rdzeń	wełna o gęstości 115
grubość płyty [mm]	100, 120, 140, 150, 160, 180, 200, 220, 240
szerokość efektywna [mm]	1000, 1150
szerokość całkowita [mm]	1020, 1170
min długość płyty [m.b.]	2,0
max długość płyty [m.b.]	16 (w zależności od koloru)
grubość blachy zew. / wew. [mm]	0,5 - 0,7
rodzaj profilowania zewnętrznego	trapez - T mikrotrapez - MT fala - F nanofala - N płaska - P**
rodzaj profilowania wewnętrznego	płaska - P**
powłoki	poliester połysk, PMG35***, poliuretan, HPS200
akcesoria	systemy mocowań, uszczelki, obróbki

PWD2-MW

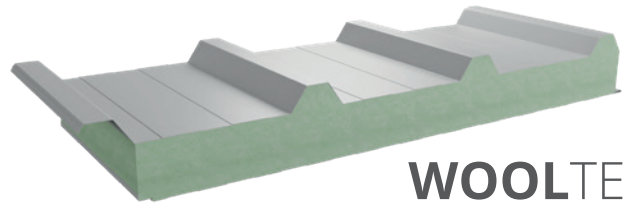

WOOLTECH płyta warstwowa dachowa

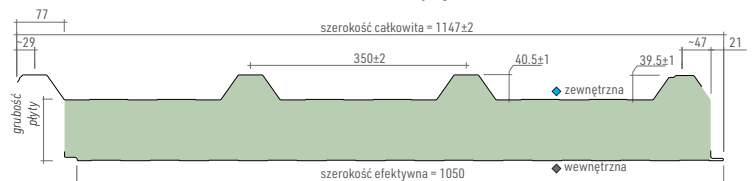

rdzeń	wełna o gęstości 115
grubość płyty [mm]	100, 120, 140, 150, 160, 180, 200, 220, 240, 250, 260
szerokość efektywna [mm]	1050
szerokość całkowita [mm]	1147±2
min długość płyty [m.b.]	2,0
max długość płyty [m.b.]	16 (w zależności od koloru)
grubość blachy zew. / wew. [mm]	0,5 - 0,7
rodzaj profilowania zewnętrznego	trapez T40
rodzaj profilowania wewnętrznego	trapez - T, płaski - P**
powłoki	poliester połysk, PMG35***, poliuretan, HPS200
akcesoria	systemy mocowań, uszczelki, obróbki

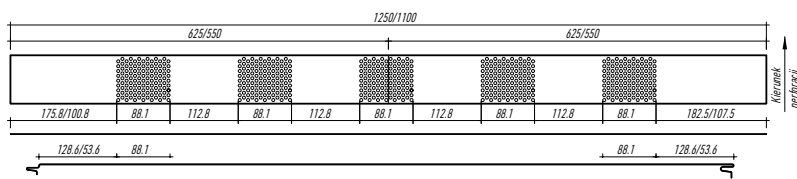

MOŻLIWOŚCI PROFILOWANIA OKŁADZINY

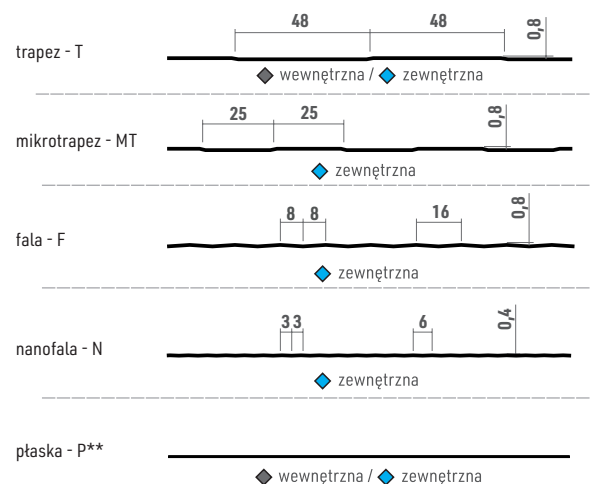

**profilowanie gładkie wykonywane jest tylko dla okładzin o grubości ≥ 0,6 mm

POŁĄCZENIE PŁYT PWD2-MW

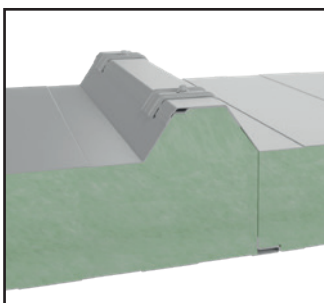

KALOTKA



TOP BUILDER 2023
Ścienne i dachowe płyty warstwowe w okładzinach metalowych z rdzeniem z wełny mineralnej
Wyróżnienie za najwyższej jakości produkty: nowości i innowacje, w tym sprawdzone rozwiązania materiałowe, technologiczne oraz konstrukcyjne.

W ofercie dostępne są również powłoki do okładzin wewnętrznych, które mają zastosowanie w chemicznie agresywnym środowisku.
patrz s. 50



PWS-PIR-ST

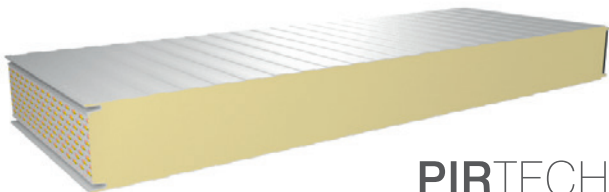

PIRTECH
plyta warstwowa ścienna - standard

przekrój poprzeczny

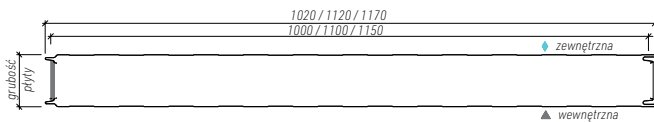

rdzeń	poliuretan PIR
grubość płyty [mm]	40, 50**, 60, 80, 100, 110, 120
szerokość efektywna [mm]	1000, 1100, 1150
szerokość całkowita [mm]	1020, 1120, 1170
min długość płyty [mb]	2,0
max długość płyty [mb]	18*
grubość blachy zew. / wew. [mm]	0,5/0,4 na zamówienie: 0,4 - 0,7 / 0,4 - 0,63
współczynnik Lambda [W/mK]	0,022
rodzaj profilowania zewnętrznego	trapez - T mikrotrapez - MT fala - F kasetowe - K płaska - P
rodzaj profilowania wewnętrznego	trapez - T
powłoki	poliester połysk, PMG35*** poliuretan, HPS200
akcesoria	systemy mocowań, uszczelki, obróbki

* - dotyczy wyłącznie kolorów z I grupy - bardzo jasnych

** - zapytaj o dostępność w firmie Blachy Pruszyński

*** - skontaktuj się z działem handlowym, realizacja w zależności od wielkości zamówienia.

PWS-PIR-PL

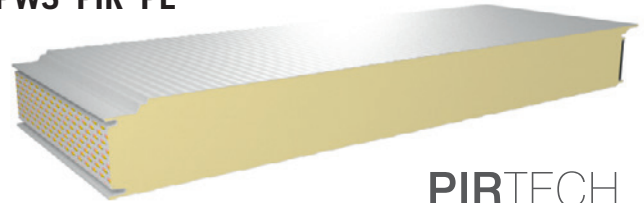

PIRTECH
plyta warstwowa ścienna - plus

przekrój poprzeczny

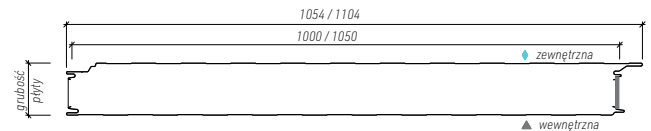

rdzeń	poliuretan PIR
grubość płyty [mm]	60, 80, 100, 120
szerokość efektywna [mm]	1000, 1050
szerokość całkowita [mm]	1054, 1104
min długość płyty [mb]	2,0
max długość płyty [mb]	18 *
grubość blachy zew. / wew. [mm]	0,5/0,4 na zamówienie: 0,4 - 0,7 / 0,4 - 0,63
współczynnik Lambda [W/mK]	0,022
rodzaj profilowania zewnętrznego	trapez - T mikrotrapez - MT fala - F kasetowe - K
rodzaj profilowania wewnętrznego	trapez - T
powłoki	poliester połysk, PMG35*** poliuretan, HPS200
akcesoria	systemy mocowań, uszczelki, obróbki

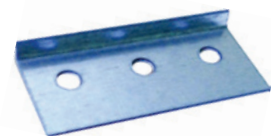

DYSTRYBUTOR NAPRZEŃ

Dystrybutor naprężeń jest niezbędnym elementem stosowanym podczas montażu płyt warstwowych PWS-PIR-PL z ukrytym mocowaniem. Jego pominięcie skutkuje obniżeniem nośności płyt o ~30%. Posiada trzy otwory celem łatwiejszego rozmieszczenia łączników względem konstrukcji. Przyjęto minimum dwa łączniki na jeden dystrybutor.

rodzaje okładzin:



Przetłoczenie mikro dostępne tylko dla zewnętrznych okładzin

Dopuszczalna maksymalna długość płyt będzie różnić się w zależności od koloru okładziny zewnętrznej.

W czasie ekspozycji na promieniowanie słoneczne, stalowa okładzina zewnętrzna nagrzewa się mocniej, czym ciemniejszy kolor tym efekt jest większy.

Na skutek dużej różnicy temperatur (Δt) pomiędzy okładziną zewnętrzną i wewnętrzną powstają naprężenia termiczne, mające wpływ na pracę płyty warstwowej przymocowanej do konstrukcji.

Efektom tych naprężeń może być pofalowanie powierzchni lub w skrajnych przypadkach zniszczenie płyty na podporze pośredniej.

Zamówienia na płyty dłuższe niż zalecane w danym kolorze będą wykonywane jedynie po oficjalnym oświadczeniu przez klienta, że jest świadomy i zgadza się na wyżej opisane ryzyko uszkodzeń.

Ograniczenia maksymalnej długości płyt PIRTECH i WOOLTECH są wyszczególnione na naszej stronie internetowej www.pruszyński.com.pl oraz w systemie zamówień.

PŁYTY WARSTWOWE PIRTECH

PWS-PIR-CH

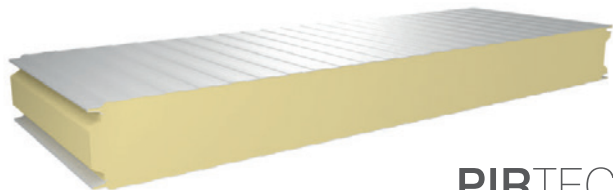

PIRTECH
płyta warstwowa chłodnicza

przekrój poprzeczny

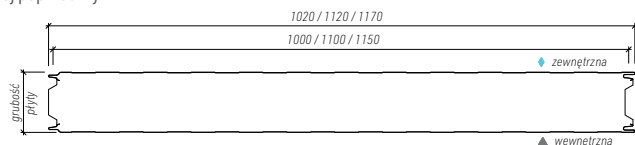

rdzeń	poliuretan PIR
grubość płyty [mm]	120, 140, 160, 180, 200, 220
szerokość efektywna [mm]	1000, 1100, 1150
szerokość całkowita [mm]	1020, 1120, 1170
min długość płyty [mb]	2,0
max długość płyty [mb]	18 *
grubość blachy zew. / wew. [mm]	0,5/0,4 na zamówienie: 0,5 - 0,7 / 0,5 - 0,63
współczynnik Lambda [W/mK]	0,022
rodzaj profilowania zewnętrznego	trapez - T mikrotrapez - MT fala - F kasetowe - K
rodzaj profilowania wewnętrznego	trapez - T
powłoki	poliester połysk, PMG35*** poliuretan, HPS200
akcesoria	systemy mocowań, uszczelki, obróbki

PWD-PIR

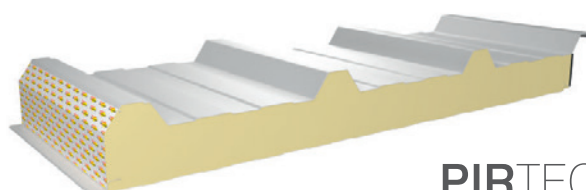

PIRTECH
płyta warstwowa dachowa

przekrój poprzeczny



rdzeń	poliuretan PIR
grubość płyty [mm]	40, 60, 80, 100, 120, 160
szerokość efektywna [mm]	1050
szerokość całkowita [mm]	1070
min długość płyty [mb]	2,0
max długość płyty [mb]	18 *
grubość blachy zew. / wew. [mm]	0,5/0,4 na zamówienie: 0,4 - 0,7 / 0,4 - 0,63
współczynnik Lambda [W/mK]	0,022
rodzaj profilowania zewnętrznego	trapez T40
rodzaj profilowania wewnętrznego	trapez - T
powłoki	poliester połysk, PMG35*** poliuretan, HPS200
akcesoria	systemy mocowań, uszczelki, obróbki

* - dotyczy wyłącznie kolorów z I grupy - bardzo jasnych

W ofercie dostępne są również powłoki do okładzin wewnętrznych, które mają zastosowanie w chemicznie agresywnym środowisku - **patrz s. 50**

Rodzaje produkowanych płyt PIRTECH

	STANDARD -ST	PLUS -PL	CHŁODNICZA -CH	DACHOWA
nazwa	PWS-PIR-ST	PWS-PIR-PL	PWS-PIR-CH	PWD-PIR
oznaczenie	PWS-PIR-ST	PWS-PIR-PL	PWS-PIR-CH	PWD-PIR
zamek				

KALOTKA



Do łączenia płyt należy zastosować kalotkę. Schemat łączenia przedstawiony został szczegółowo w katalogu dotyczącym płyt PIRTECH.



MEDAL EUROPEJSKI 2017

dla systemów ściennych i dachowych płyt warstwowych PIRTECH

Nagroda przyznawana przez Urząd Komitetu Integracji Europejskiej, Business Centre Club oraz Europejski Komitet Ekonomiczno-Społeczny, dla wyrobów i usług prezentujących jakość na poziomie europejskim

PROFIL Z, C, Σ

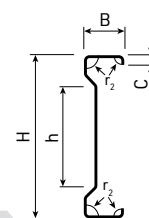
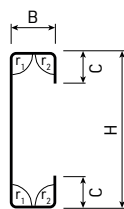
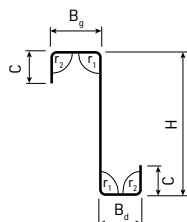

PROFIL Z

	grubość blachy mm	waga kg/m	H mm	Bd mm	Bg mm	C mm
Z 100	1,50	2,64	100	48	53	16
	2,00	3,52	100	48	53	16
	2,50	4,40	100	48	55	16
	3,00	5,28	100	48	55	16
	3,50*	6,16	100	47	56	16
Z 100	1,50	3,00	100	60	68	16
	2,00	4,00	100	60	68	16
	2,50	5,00	100	60	68	16
	3,00	6,00	100	60	68	16
	3,50*	7,00	100	60	68	16
Z 150	1,50	3,24	150	48	53	21
	2,00	4,32	150	48	53	21
	2,50	5,40	150	48	55	21
	3,00	6,48	150	48	55	21
	3,50*	7,56	150	47	56	21
Z 150	1,50	3,60	150	60	68	21
	2,00	4,80	150	60	68	21
	2,50	6,00	150	60	68	21
	3,00	7,20	150	60	68	21
	3,50*	8,40	150	60	68	21
Z 180	1,50	3,96	180	60	68	21
	2,00	5,28	180	60	68	21
	2,50	6,60	180	60	68	21
	3,00	7,92	180	60	68	21
	3,50*	9,24	180	60	68	21
Z 200	1,50	3,84	200	48	53	21
	2,00	5,12	200	48	53	21
	2,50	6,40	200	48	55	21
	3,00	7,68	200	48	55	21
	3,50*	9,96	200	47	56	21
Z 200	1,50	4,20	200	60	68	21
	2,00	5,60	200	60	68	21
	2,50	7,00	200	60	68	21
	3,00	8,40	200	60	68	21
	3,50*	9,80	200	60	68	21
Z 250	1,50	4,80	250	60	68	21
	2,00	6,40	250	60	68	21
	2,50	8,00	250	60	68	21
	3,00	9,60	250	60	68	21
	3,50*	11,20	250	60	68	21
Z 250	1,50	4,97	250	65	75	21
	2,00	6,62	250	65	75	21
	2,50	8,24	250	65	75	21
	3,00	9,89	250	65	75	21
	3,50*	11,54	250	65	75	21
Z 300	1,50	5,69	300	65	75	21
	2,00	7,58	300	65	75	21
	2,50	9,32	300	65	75	21
	3,00	11,18	300	65	75	21
	3,50*	13,04	300	65	75	21
Z 350	1,50	6,24	350	65	75	21
	2,00	8,32	350	65	75	21
	2,50	10,40	350	65	75	21
	3,00	12,48	350	65	75	21
	3,50*	14,56	350	65	75	21
Z 400	1,50	6,79	400	65	75	21
	2,00	9,06	400	65	75	21
	2,50	11,32	400	65	75	21
	3,00	13,58	400	65	75	21
	3,50*	15,84	400	65	75	21
Z 350	1,50	6,48	350	75	85	21
	2,00	8,64	350	75	85	21
	2,50	10,80	350	75	85	21
	3,00	12,96	350	75	85	21
	3,50*	15,20	350	75	85	21
Z 400	1,50	7,08	400	75	85	21
	2,00	9,44	400	75	85	21
	2,50	11,80	400	75	85	21
	3,00	14,16	400	75	85	21
	3,50*	16,52	400	75	85	21

PROFIL C

	grubość blachy mm	waga kg/m	H mm	B mm	C mm
C 100	1,50	2,64	100	48	16
	2,00	3,52	100	48	16
	2,50	4,36	100	48	16
	3,00	5,23	100	48	16
	3,50*	6,10	100	48	16
C 100	1,50	2,88	100	60	16
	2,00	3,84	100	60	16
	2,50	4,76	100	60	16
	3,00	5,71	100	60	16
	3,50*	6,66	100	60	16
C 150	1,50	3,24	150	48	21
	2,00	4,32	150	48	21
	2,50	5,36	150	48	21
	3,00	6,43	150	48	21
	3,50*	7,50	150	48	21
C 150	1,50	3,60	150	60	21
	2,00	4,80	150	60	21
	2,50	5,96	150	60	21
	3,00	7,15	150	60	21
	3,50*	8,34	150	60	21
C 200	1,50	3,84	200	48	21
	2,00	5,12	200	48	21
	2,50	6,36	200	48	21
	3,00	7,63	200	48	21
	3,50*	8,90	200	48	21
C 200	1,50	4,20	200	60	21
	2,00	5,60	200	60	21
	2,50	6,96	200	60	21
	3,00	8,35	200	60	21
	3,50*	9,74	200	60	21
C 250	1,50	4,50	250	48	21
	2,00	6,00	250	48	21
	2,50	7,40	250	48	21
	3,00	8,88	250	48	21
	3,50*	10,36	250	48	21
C 250	1,50	4,80	250	60	21
	2,00	6,40	250	60	21
	2,50	7,96	250	60	21
	3,00	9,55	250	60	21
	3,50*	11,14	250	60	21
C 300	1,50	5,02	300	48	21
	2,00	6,69	300	48	21
	2,50	8,28	300	48	21
	3,00	9,94	300	48	21
	3,50*	11,60	300	48	21
C 300	1,50	5,33	300	60	21
	2,00	7,10	300	60	21
	2,50	8,72	300	60	21
	3,00	10,46	300	60	21
	3,50*	12,20	300	60	21
C 350	1,50	6,26	350	75	21
	2,00	8,35	350	75	21
	2,50	10,40	350	75	21
	3,00	12,48	350	75	21
	3,50*	14,56	350	75	21
C 400	2,50	11,32	400	75	21
	3,00	13,58	400	75	21
	3,50*	15,84	400	75	21

PROFIL Σ

	grubość blachy mm	waga kg/m	H mm	h mm	B mm	C mm
Σ 140	1,50	3,84	140	30	70	16
	2,00	5,12	140	30	70	16
	2,50	6,24	140	30	70	16
	3,00	7,49	140	30	70	16
	3,50*	8,74	140	30	70	16
Σ 170	1,50	4,20	170	60	70	16
	2,00	5,60	170	60	70	16
	2,50	6,84	170	60	70	16
	3,00	8,21	170	60	70	16
	3,50*	9,58	170	60	70	16
Σ 200	1,50	4,56	200	90	70	16
	2,00	6,08	200	90	70	16
	2,50	7,44	200	90	70	16
	3,00	8,93	200	90	70	16
	3,50*	10,42	200	90	70	16
Σ 230	1,50	4,96	230	120	70	16
	2,00	6,56	230	120	70	16
	2,50	8,04	230	120	70	16
	3,00	9,65	230	120	70	16
	3,50*	11,26	230	120	70	16
Σ 260	1,50	5,28	260	150	70	16
	2,00	7,04	260	150	70	16
	2,50	8,64	260	150	70	16
	3,00	10,37	260	150	70	16
	3,50*	12,10	260	150	70	16
Σ 300	1,50	5,76	300	190	70	16
	2,00	7,68	300	190	70	16
	2,50	9,44	300	190	70	16
	3,00	11,33	300	190	70	16
	3,50*	13,22	300	190	70	16
Σ 350	1,50	6,36	350	240	70	16
	2,00	8,48	350	240	70	16
	2,50	10,44	350	240	70	16
	3,00	12,53	350	240	70	16
	3,50*	14,62	350	240	70	16

Tolerancje wymiarowe profili C, Z, Σ

SYMBOL	ODCHYLENIE OD WYMIARU NOMINALNEGO
B, Bg, Bd	± 2 mm
H	± 2 mm
h	± 2 mm
C (16-30 mm)	± 2 mm
r1	± 1°15'
r2	± 1°45'

Wymiar C dla profili Z i C może być wykonywany w długościach od 16 do 30 mm. Wyjątkiem są profile o wysokości H=100 oraz profil Σ - w tym przypadku C wynosi niezmiennie 16 mm.
- wszelkie zmiany dostępne po uzgodnieniu z produkcją.

BLACHY PRUSZYŃSKI

Aplicacje

<https://pruszynski.com.pl/pobierz/#file-55>

PROGRAM UMOŻLIWIĄJĄCY DOBÓR PŁATWI CIENKOŚCIENNYCH

*Informujemy, że profile w grubościach 3,50 mm mogą być wykonywane tylko na specjalne zamówienie. Szczegóły po konsultacji z działem handlowym lub technicznym.

Profile U, C+, Σ+

Firma Blachy Pruszyński uruchomiła nową linię do produkcji profili zimno giętych, wzbogacając tym samym ofertę o kolejne profile U, C+, Σ+.

Ponadto nowa linia wyposażona jest w wykrawarkę laserową, która umożliwia wykonanie różnego rodzaju wycięć i podcięć w różnych częściach profilu oraz podgięcie pod stężenia płatiwowe - wszystkie niestandardowe modyfikacje muszą być wcześniej uzgodnione z działem produkcji.

Otworowanie

Profile U, C+, Σ+ mogą posiadać otwory montażowe (Ø 10 mm, Ø 12 mm, Ø 14 mm, Ø 16 mm, Ø 18 mm, Ø 22 mm, faszka 14x18 mm, 14x25 mm, 19x25 mm).

Materiał

Taśma stalowa (S350GD lub S390GD) z powłoką magnelis ZM 120 w grubości od 1,50 do 3,50* mm.

W zależności od zastosowania i potrzeb, kształtowniki nie wymagają dodatkowej ochrony, choć można je malować metodą proszkową.

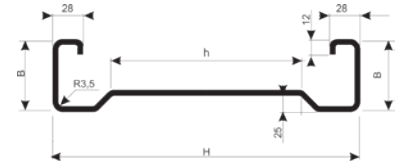
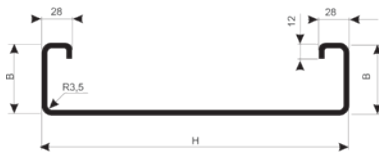
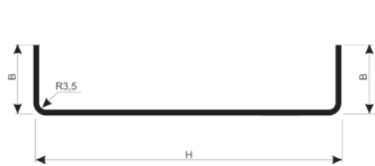

PROFIL U

	grubość blachy mm	waga kg/m	H mm	B mm
U 100	1,50	2,57	100	60
	2,00	3,39	100	60
	2,50	4,20	100	60
	3,00	4,99	100	60
	3,50*	5,77	100	60
U 150	1,50	2,88	150	48
	2,00	3,81	150	48
	2,50	4,72	150	48
	3,00	5,62	150	48
	3,50*	6,50	150	48
U 150	1,50	3,17	150	60
	2,00	4,19	150	60
	2,50	5,20	150	60
	3,00	6,19	150	60
	3,50*	7,17	150	60
U 200	1,50	3,50	200	48
	2,00	4,64	200	48
	2,50	5,76	200	48
	3,00	6,86	200	48
	3,50*	7,95	200	48
U 250	1,50	4,51	250	65
	2,00	5,98	250	65
	2,50	7,44	250	65
	3,00	8,83	250	65
	3,50*	10,25	250	65
U 300	1,50	5,28	300	73
	2,00	7,04	300	74
	2,50	8,80	300	75
	3,00	10,56	300	76
	3,50*	12,32	300	77
U 350	1,50	5,66	350	64
	2,00	7,52	350	64
	2,50	9,36	350	64
	3,00	11,18	350	64
	3,50*	12,99	350	64
U 400	2,50	10,32	400	63
	3,00	12,34	400	63
	3,50*	14,34	400	63

PROFIL C+

	grubość blachy mm	waga kg/m	H mm	B mm
C+ 200	1,50	4,80	200	69
	2,00	6,40	200	72
	2,50	8,00	200	75
C+ 250	1,50	5,64	250	79
	2,00	7,52	250	82
	2,50	9,32	250	83
C+ 300	2,50	10,32	300	83
C+ 350	2,50	11,32	350	83
C+ 400	2,50	11,68	400	67

PROFIL Σ+

	grubość blachy mm	waga kg/m	H mm	L mm	B mm
Σ+ 200	1,50	5,04	200	90	70
	2,00	6,62	200	90	70
	2,50	8,20	200	90	71
Σ+ 230	1,50	5,64	230	120	80
	2,00	7,46	230	120	81
	2,50	8,80	230	120	71
Σ+ 260	2,50	9,32	260	150	70
Σ+ 300	2,50	10,32	300	190	74
Σ+ 350	2,50	11,32	350	240	74

Profile Z, C, Σ

Profile Z, C, Σ produkowane są ze stali zimnowalcowanej. Ich sztywność i wytrzymałość stwarzają bogate możliwości stosowania w konstrukcjach nośnych. Spośród najbardziej typowego wykorzystania kształtowników można wymienić:

- budowę z nich konstrukcji ścian osłonowych i działowych,
- układanie belek stropowych i okapowych,
- rygli ścian,
- płatwi dachowych.

Profile są uzupełnieniem oferty do systemu lekkiej zabudowy oraz krycia hal - przemysłowych, handlowych i usługowych.

Otworowanie

Profile Z, C, Σ mogą posiadać otwory montażowe (Ø 10 mm, Ø 12 mm, Ø 14 mm, Ø 16 mm, Ø 18 mm, Ø 22 mm, faszka 14x18 mm, 14x25 mm, 19x25 mm). Ułatwia to ich montaż za pomocą śrub lub nitów. Ze względu na późniejszą możliwość rozebrania konstrukcji i jej powtórnego użycia zaleca się stosowanie śrub.

Materiał

Taśma stalowa (gatunek S350 GD lub S390 GD) z powłoką magnelis ZM 120 w grubości od 1,50 do 3,50* mm. W zależności od zastosowania i potrzeb, kształtowniki nie wymagają dodatkowej ochrony, choć można je malować metodą proszkową.

Tolerancje wymiarowe profili U, C+, Σ+

SYMBOL	ODCHYLENIE OD WYMIARU NOMINALNEGO
B	± 2 mm
H	± 2 mm
h	± 2 mm

*Informujemy, że profile w grubościach 3,50 mm mogą być wykonywane tylko na specjalne zamówienie. Szczegóły po konsultacji z działem handlowym lub technicznym.

Kasetony elewacyjne

Proces produkcji oraz system kontroli jakości zapewniają wysoką precyzję wykonania, dokładne utrzymanie wymiarów, co wydatnie wpływa na dokładność oraz prostotę montażu. Jako materiał produkcyjny stosuje się blachy ocynkowane powlekane o grubości 1,20 mm do 1,50 mm lub blachę aluminiową o grubości od 2,00 do 3,00 mm. Firma oferuje również wykonanie kasetonów lakierowanych proszkowo - w całej gamie palety RAL. System mocowań został tak opracowany, aby przy zachowaniu trwałości i szczelności połączeń między poszczególnymi elementami zachować możliwie największą łatwość i szybkość montażu. Ze względu na duże możliwości indywidualnej adaptacji do poszczególnych inwestycji, informacji dotyczących montażu i realizacji projektu udziela Dział Inwestycji, który służy radą podczas jej realizacji.

KASETON KA-1 i KASETON KS-1

Przekrój przez ścianę w lekkiej zabudowie

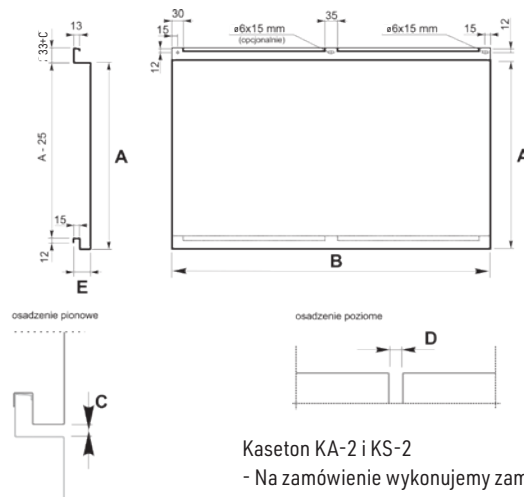
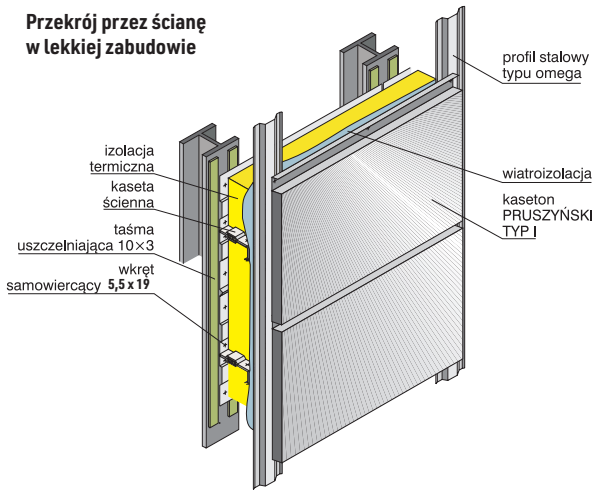

Zestaw wyrobów KASETONY PRUSZYŃSKI KA-1, KS-1, KA-2, i KS-2 do wykonywania okładzin ściennych otrzymały wyróżnienie TOP BUILDER 2022

Kaseton KA-2 i KS-2

- Na zamówienie wykonujemy zamki skośne.

Sposób wymiarowania	A		B		C		D		E	
	szerokość krycia		długość krycia		szerokość łączenia w poziomie		szerokość łączenia w pionie		grubość kasetonu	
grubość/materiał	min	max	min	max	min	max	min	max	min	max
stal										
1,20	120	800	200	2800	0	30	wg projektu		30	60
1,25	120	800	200	2800	0	30	wg projektu		30	60
1,50	120	1000	200	2800	0	30	wg projektu		35	60
aluminium										
2,00	120	600	200	2400	0	50	wg projektu		35	60
2,50	120	800	200	2400	0	50	wg projektu		45	80
3,00	265	1000	200	2400	0	50	wg projektu		50	80



Kaseta

Nowa głębsza kasetka ścienna jest doskonałym materiałem służącym do szybkiej zabudowy ścian, głównie hal przemysłowo-magazynowych. Całość konstrukcji odznacza się wyższą niż poprzednio sztywnością oraz szczelnością. Kasetka produkowana jest w dwóch szerokościach: 500 oraz 600 mm i zakresie wysokości od 110 do 200 mm.

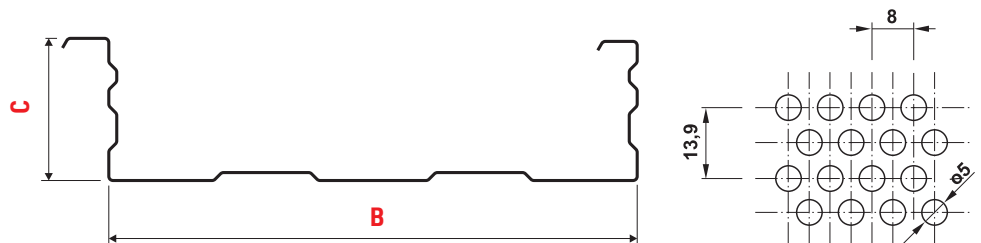
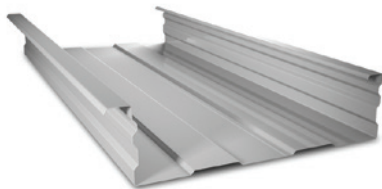

Grubość - od 0,75 do 1,5 mm
Kolor - według Palety RAL
Powłoka - ocynk, poliester połysk
Długość - minimalna długość kasety 1,5 m

Rodzaj perforacji według standardów Pruszyński

B - szerokość całkowita >> 500 mm
 C - wysokość całkowita >> od 110 do 200 mm

600 mm
 od 110 do 200 mm

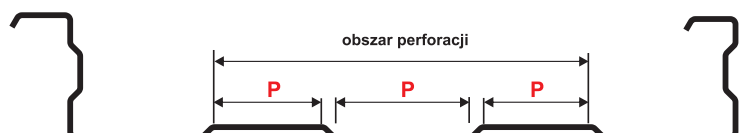

ŁATY STALOWE, PERFORACJA

Łaty stalowe

Zimnowalcowane profile typu omega produkowane są z taśmy ocynkowanej. W ofercie znajdują się łaty o trzech wysokościach i grubościach rdzenia od 0,7 do 1,00 mm. Takie zróżnicowanie pozwala na stosowanie ich w wielu rodzajach konstrukcji.

Materiał

stal obustronnie ocynkowana ogniowo gatunek S280 GD lub S350 GD.

Zalety

- wysoka sztywność i wytrzymałość
- trwałość
- niewielki ciężar konstrukcji
- idealna płaszczyzna rusztu
- wygodny i łatwy montaż

Grubość - 0,7 - 1,00
Powłoka - organiczna
Długości - 0,5 do 6 mb

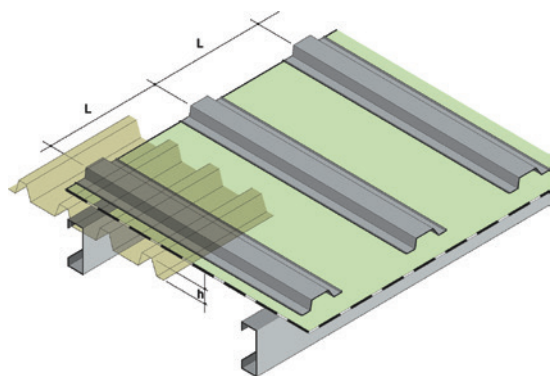

PROFIL OMEGA 20

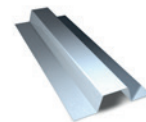
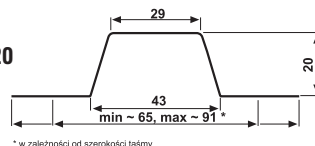

PROFIL OMEGA 30

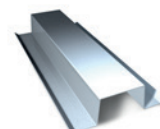
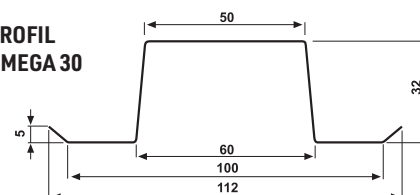

PROFIL OMEGA 50

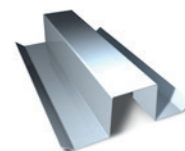
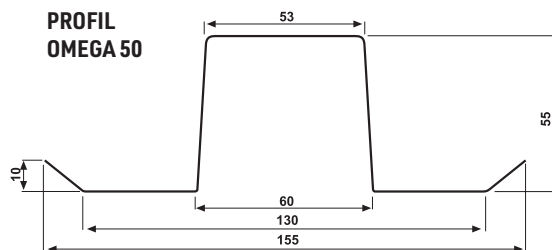

Na zamówienie wykonujemy profile w dowolnych wymiarach do długości 6 m

Perforacja

Błacha perforowana znakomicie sprawdza się jako element systemu wentylacji (kratki osłonowe, obudowa wentylatorów), w dźwiękochłonnej obudowie hal przemysłowych, jako element dekoracyjny na fasadach, balustradach i ogrodzeniach, w oświetleniu (doskonale rozprasza światło) itp.

Po perforowaniu: blachy są prostowane i docinane na wymiar
Usługi dodatkowe: po perforowaniu blachy mogą zostać wycinane, gięte, zwijane, spawane, zgrzewane, malowane proszkowo itp.

Blachy perforowane wykonywane są zgodnie z normami PN 76/M-94060/, DIN lub zgodnie z wymaganiami Klienta.

Materiał: stal zwykła (czarna), ocynk, nierdzewna, kwasoodporna, aluminium, miedź, mosiądz, brąz oraz inne.

Możliwe rodzaje otworowania:

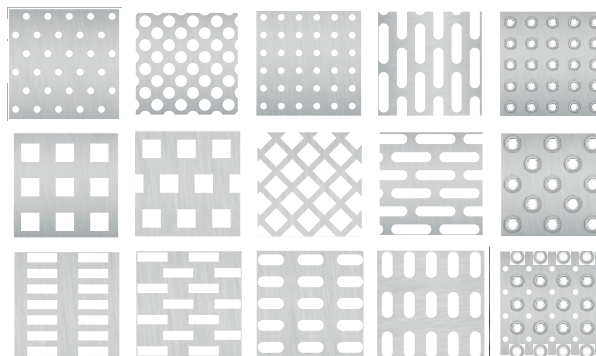

szerokość taśmy do 1500 mm,
grubość blachy do 1,5 mm,
średnica otworów:

- Ø 3,2 mm
- Ø 4,0 mm
- Ø 5,0 mm

Obok przedstawiono rozmieszczenie perforacji dla wybranych profili blach trapezowych.

Możliwe jest wykonanie perforacji według życzeń klienta.

przykład możliwej perforacji T60

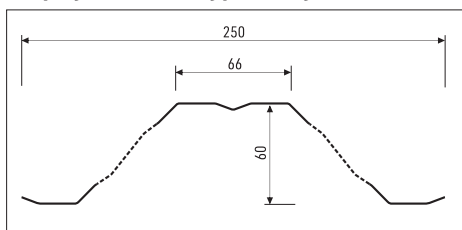

przykład możliwej perforacji T20

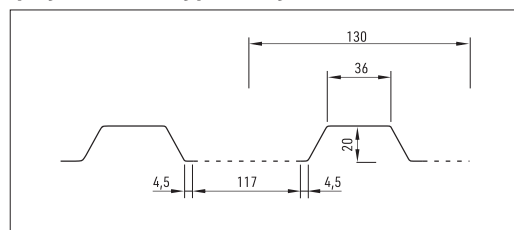

przykład możliwej perforacji T92P

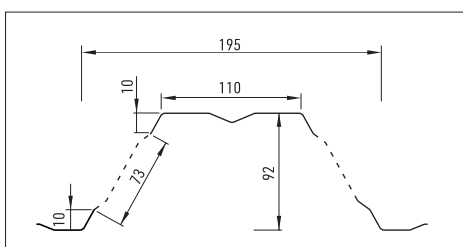

przykład możliwej perforacji T135P

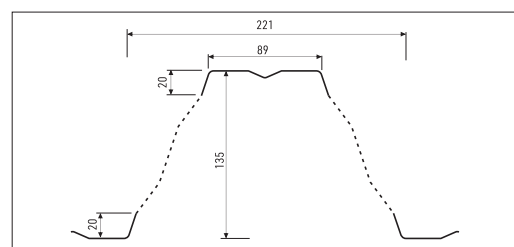

		FARM	FOOD SAFE
właściwości		<ul style="list-style-type: none"> • bardzo dobra odporność chemiczna • dobra odporność na korozję • dobra plastyczność • farba termoutwardzalna • obróbka powierzchni i malowanie: bez sześciowartościowego chromu i metali ciężkich 	<ul style="list-style-type: none"> • bardzo dobra odporność na promieniowanie UV • dobra odporność na korozję • bardzo dobra plastyczność • farba termoutwardzalna • obróbka powierzchni i malowanie: bez sześciowartościowego chromu i metali ciężkich
zastosowanie		wewnętrzna strona okładziny pokrycia dachowego (pojedyncze arkusze lub płyty warstwowe), do zastosowania w agresywnym środowisku ze zwierzętami i w budynkach gospodarczych	zastosowanie w trudnych warunkach: profile, płyty warstwowe do pokryć dachowych i okładzin, materiały budowlane (płytki, rynny itp.)
opis	grubość	35 mikronów	120 mikronów
	kompozycja	przód (wewnętrzna strona budynku): podkład 15 mikronów + warstwa nawierzchniowa o grubości 20 mikronów; tył (zewnętrzna strona budynku): Granite® HD, Granite®HDS, Granite® HDX do dwustronnego wykończenia; podłoże 5 lub 7 mikronów płaszczyzny na płyty warstwowe	przód (wewnętrzna strona budynku): podkład 25 mikronów + warstwa wierzchnia o grubości 30 mikronów; tył (zewnętrzna strona budynku): 10 lub 12 mikronów podkładu; dostępne wykończenie dwustronne
	połysk (Gardner 60°)	30 GU; inne poziomy połysku na życzenie	30 GU; inne poziomy połysku na życzenie
	kolorystyka	różne odcienie bieli	RAL 9010
	wygląd	gładki	drobnoziarnisty
	tymczasowa ochrona (opcjonalnie)	samoprzylepna folia lub folia zgrzewana	nie dotyczy
	wydajność	przyczepność powłoki	≤ 1T
	odporność na pęknięcie przy zginaniu	≤ 2T	≤ 1.5T
	odporność na uderzenia	18 J	18 J
	odporność na zarysowania	≥ 2 kg	≥ 3 kg
	twardość powierzchniowa „otówkowa”	HB do H	NIE DOTYCZY
	odporność na korozję: • test mgły solnej • kategoria odporności na korozję	360 godzin	700 godzin Rc5
	odporność na kondensację: • test QCT • kategoria ochrony antykorozyjnej (wnętrza)	1500 godzin CPI4	1500 godzin CPI4
	odporność na promieniowanie UV: • QUV (UVA+H2O) test (2000 godzin) • kategoria odporności na promieniowanie UV	NIE DOTYCZY	ΔE ≤ 2; GR ≥ 80 % RUV4
	klasyfikacja w zakresie reakcji na ogień (EN 13501-1)	A1	A1 dla klasy kolorów od 1 do 4, A2 dla kolorów metalicznych klasy 5
	odporność na kwasy i zasady	dobra lub bardzo dobra	dobra lub bardzo dobra
	odporność na amoniak	bardzo dobra	bardzo dobra
	odporność na rozpuszczalniki: • alifatyczne i alkohole • ketony • aromaty	bardzo dobra bardzo dobra bardzo dobra	bardzo dobra niska dobra lub bardzo dobra
	odporność na oleje mineralne	bardzo dobra	bardzo dobra
automatyczna gwarancja	<ul style="list-style-type: none"> • nieperforowane blachy • bez delaminacji farby • estetyczny wygląd (ΔE ≤ 3, retencja połysku ≥ 80%) 	NIE DOTYCZY	do 15 lat
uwagi		powyższe cechy wydajności odnoszą się do powłoki metalicznej Z275 (gwarantowane minimum)	powyższe cechy wydajności odnoszą się do powłoki metalicznej Z275 (gwarantowane minimum)

KOLORYSTYKA

POLIESTER

poliester połysk

RAL 9010 ⁽¹⁾ ⁽²⁾ ⁽³⁾	RAL 9002 ⁽¹⁾ ⁽²⁾	RAL 7035 ⁽¹⁾ ⁽²⁾	RAL 9007 ⁽¹⁾ ⁽²⁾	RAL 7000 ⁽¹⁾	RAL 7024 ⁽¹⁾	RAL 7016 ⁽¹⁾ ⁽²⁾	RAL 9006 ⁽¹⁾ ⁽²⁾ ⁽³⁾
ŚNIEŻNA BIEŁ	BIEŁ	SZARY	SREBRNY METALIK	CIEMNY SZARY	GRAFIT	ANTRACYT	SREBRNY
RAL 5010 ⁽¹⁾ ⁽²⁾	RAL 6029 ⁽¹⁾ ⁽²⁾	RAL 6005 ⁽¹⁾	RAL 1021 ⁽¹⁾	RAL 1002 ⁽¹⁾ ⁽²⁾	RAL 8004 ⁽¹⁾	RAL 3016 ⁽¹⁾ ⁽²⁾	
NIEBIESKI	ZIELEŃ	CIEMNA ZIELEŃ	ŻÓŁTY	PIASEK	CEGŁA	KORAL	
RAL 3005 ⁽¹⁾	RR 028 ⁽¹⁾	RAL 3011 ⁽²⁾	RAL 8017 ⁽¹⁾ ⁽²⁾	RR 032 ⁽¹⁾	RAL 9005 ⁽¹⁾	RAL 1015 ⁽¹⁾	
CIEMNA WIŚNIA	WIŚNIA	JASNA WIŚNIA	BRAŻ	CIEMNY BRAŻ	CZERŃ	KREMOWO- -BEŻOWY	

10/30lat
gwarancji*

25 µm warstwy lakieru poliestrowego stanowi skuteczną ochronę przed destrukcyjnym działaniem promieniowania UV. Powłoka chroni pokrycie przed korozją i zapewnia trwałość koloru na lata. Na wyroby z powłoką poliester połysk (PS) przydzielane jest do 30 lat gwarancji.

mat gruboziarnisty

RR 011 ⁽¹⁾	RR 750 ⁽¹⁾	RR 028 ⁽¹⁾	RR 032 ⁽¹⁾	RAL 8017 ⁽¹⁾	RAL 7016 ⁽¹⁾	RR 033 ⁽¹⁾
ZIELEŃ	CEGŁA	WIŚNIA	CIEMNY BRAŻ	BRAŻ	ANTRACYT	CZERŃ

15/35lat
gwarancji*

Gruboziarnista powłoka poliestrowa PMG to 35 µm skutecznej ochrony przed działaniem czynników zewnętrznych. Stosowana przede wszystkim do blachodachówek ciętych na wymiar, tworzy nowoczesne, matowe wykończenie budynku.

Taka sama kolorystyka występuje w powłoce **ULTRAMAT** - 35 µm matowej powłoce poliestrowej dostarczanej z huty ArcelorMittal®.

TOPMAT

RR 750 ⁽¹⁾	RAL 8017 ⁽¹⁾	RAL 7016 ⁽¹⁾	RR 033 ⁽¹⁾	RAL 7024 ⁽¹⁾
CEGŁA	BRAŻ	ANTRACYT	CZERŃ	JASNY SZARY

20/35lat
gwarancji*

TOPMAT® jest to matowa powierzchnia poliestrowa o grubości 35 µm. Charakteryzuje się o 20% wyższą odpornością na odbarwienie i wyższą odpornością na korozję niż zwykła powłoka poliestrowa. Przeznaczona do blachodachówek panelowych.

KOLORY SPECJALNE

RAL 8023 ⁽¹⁾	⁽¹⁾	⁽¹⁾
MIEDZIANY	ZŁOTY DĄB	CIEMNY ORZECH

15/40lat
gwarancji*

POLIURETAN

PURLAK

RAL 9005 ⁽¹⁾	RAL 7016 ⁽¹⁾
CZERŃ	ANTRACYT

PURMAT

RR 750 ⁽¹⁾	RR 011 ⁽¹⁾	RR 028 ⁽¹⁾
CEGŁA	ZIELEŃ	WIŚNIA
RAL 8017 ⁽¹⁾	RR 033 ⁽¹⁾	RAL 7016 ⁽¹⁾
BRAŻ	CZERŃ	ANTRACYT

30/50lat
gwarancji*

Poliuretanowe pokrycia PURLAK (połysk) i PURMAT (mat) to 50-cio mikrometrowa warstwa skutecznie chroniąca pokrycie przed szkodliwym działaniem promieni słonecznych. Ryzyko korozji zostało zredukowane, dzięki czemu pokrycie możemy zastosować nawet w obszarach o dużym stopniu agresywności środowiska.

⁽¹⁾ grubość blachy 0,5 mm, ⁽²⁾ grubość blachy 0,7 mm, ⁽³⁾ grubość blachy 1,0 mm

Kolorystyka w katalogu odbiega od rzeczywistości. Odcienie powłok mogą się różnić w zależności od kręgu blachy, z którego wyrób został wytworzony.

Jeśli klient wymaga konkretny odcień koloru powłoki, prosimy o poinformowanie o tym handlowca podczas składania zamówienia.

*Długość gwarancji jest zależna od rodzaju gwarancji (estetyczna lub techniczna). Sprawdź warunki na stronie pruszynski.com.pl lub zapytaj w punkcie handlowym.



Dotyczy blachodachówek, obróbek blacharskich, blach trapezowych, kurtyn dymowych T35KD, blach płaskich, płyt warstwowych PIRTECH i WOOLTECH, paneli dachowych i elewacyjnych, kaset ściennych, profili falistych, profili zimnogiętych i okien dachowych.



nr atestu: B.BK.60111.0034.2025
data ważności: 28.02.2030



Dotyczy blachodachówek, blach płaskich, blach trapezowych, paneli dachowych i elewacyjnych, kaset ściennych, kasetonów elewacyjnych, profili falistych, profili zimnogiętych i obróbek blacharskich.

Deklaracja Środowiskowa III Typu dotyczy płyt warstwowych PIRTECH, WOOLTECH, kaset ściennych, blach trapezowych oraz blachodachówek: TIGRA, FIORD, REN, LOARA, KARO, REGLE, MODUS, OPTIMA, RUBIN, SZAFIR, PŁASKA PLUS, PŁASKA, TP26 SUPER, PANEL NA RĄBEK.



Pruszyński Sp. z o. o. z siedzibą w 05-806 Sokotów, Komorów, ul. Sokotowska 32b, zarejestrowana w Sądzie Rejonowym dla m. st. Warszawy w Warszawie, XIII Wydział Gospodarczy Krajowego Rejestru Sądowego pod numerem 0000054020, Kapitał zakładowy 17.635.000 zł, NIP 534-21-39-235, REGON 016480890

ZAKŁAD PRODUKCYJNY

05-806 Komorów, Sokotów
ul. Sokotowska 32B
tel. 22 738 60 00, fax 22 738 61 01
www.pruszynski.com.pl
e-mail: pruszynski@pruszynski.com.pl

DZIAŁ DETALICZNY

05-816 Michałowice, Al. Jerozolimskie 270, tel. 22 753 25 03
e-mail: detal@pruszynski.com.pl

FILIE:

BIAŁYSTOK

16-070 Choroszcz, ul. Warszawska 44, tel. 85 719 30 03
e-mail: bialystok@pruszynski.com.pl

BYDGOSZCZ

86-031 Osielesko, Szosa Gdańska 74, tel. 52 381 38 25
e-mail: bydgoszcz@pruszynski.com.pl

GDAŃSK

80-174 Gdańsk, ul. Lubowidzka 34, tel. 58 303 90 40
e-mail: gdansk@pruszynski.com.pl

KATOWICE

44-100 Gliwice ul. Bojkowska 37, tel. 32 342 13 95
e-mail: katowice@pruszynski.com.pl

KIELCE

25-655 Kielce, ul. Łódzka 268a, tel. 41 346 15 10
e-mail: kielce@pruszynski.com.pl

KRAKÓW

32-500 Chrzanów, ul. Działkowa 11, tel. 12 286 31 50
e-mail: krakow@pruszynski.com.pl

LUBLIN

21-040 Świdnik, ul. Żwirki i Wigury 119, tel. 81 745 15 90
e-mail: lublin@pruszynski.com.pl

ŁÓDŹ

95-030 Rzgów, ul. Rudzka 43, tel. 42 227 80 70
e-mail: lodz@pruszynski.com.pl

POZNAŃ

62-021 Paczkowo, ul. Wiosenna 18, tel. 61 815 75 00
e-mail: poznan@pruszynski.com.pl

RZESZÓW

36-002 Jasionka 928
tel. 17 77 29 716, fax 17 77 29 718
e-mail: rzeszow@pruszynski.com.pl

STARACHOWICE

27-200 Starachowice, ul. 1 Maja 10, tel. 41 275 54 36
e-mail: starachowice@pruszynski.com.pl

WROCŁAW

55-040 Domastów, ul. Wrocławska 60, tel. + 48 71 711 77 55
e-mail: wroclaw@pruszynski.com.pl

PARTNERZY REGIONALNI:

SZCZECIN

73-108 Kobyłanka, Motaniec 2, tel. 91 561 04 25
e-mail: szczecin@pruszynski.com.pl

W OFERCIE SPRZEDAŻY POSIADAMY:

- **metale kolorowe – Metkol Pruszyński**
05-816 Michałowice, Al. Jerozolimskie 270, tel. 22 753 25 66
e-mail: metkol@pruszynski.com.pl
- **panele aluminiowe oraz akcesoria do systemów gipsowo-kartonowych firmy Punto Pruszyński**
05-816 Michałowice, Al. Jerozolimskie 270, tel. 22 753 25 33
www.punto.com.pl
e-mail: punto@punto.com.pl

W związku z aktualizacją oferty oraz możliwymi zmianami technologii PRUSZYŃSKI Sp. z o.o. zastrzega sobie prawo zmian w niniejszym katalogu bez uprzedzenia. Niniejszy katalog nie jest ofertą w rozumieniu kodeksu handlowego. 2026.01.02



Polub nas na Facebooku!